



**TEKA**







User Manual  
SHT 70820 WH

**EN**  
**PT**  
**ES**

[www.teka.com](http://www.teka.com)

## Obrigado por escolher este produto.

Este Manual de Utilizador contém informações de segurança e instruções importantes relativamente ao manuseamento e manutenção do seu eletrodoméstico. Por favor, despenda algum tempo a ler este Manual de Utilizador antes de utilizar o seu eletrodoméstico e guarde-o para referência futura.

Ícone	Título	Descrição
	<b>NOTA</b>	Risco de lesão grave ou morte
	<b>RISCO DE CHOQUE ELÉTRICO</b>	Tensão perigosa
	<b>INCÊNDIO</b>	Risco de incêndio
	<b>ATENÇÃO</b>	Risco de lesão ou danos materiais
	<b>IMPORTANTE/NOTE</b>	Informações quanto à operação correta do sistema
		Leia as instruções.
		Superfície quente

# ÍNDICE

<b>1. INSTRUÇÕES DE SEGURANÇA.....</b>	<b>5</b>
1.1. Segurança Elétrica .....	5
1.2. Segurança infantil.....	6
1.3. Segurança do Produto.....	7
1.4. Utilização Correta .....	8
1.5. Instalação em cima de uma Máquina de Lavar Roupa .....	10
<b>2. INSTALAÇÃO .....</b>	<b>11</b>
2.1. Ligação à saída de água (com mangueira de drenagem opcional) .....	11
2.1.1. Conectar a Mangueira de Descarga de Água .....	11
2.2. Ajustar os Pés.....	12
2.3. Ligação Elétrica .....	12
2.4. Instalação debaixo de Bancada .....	12
<b>3. PANORÂMICA .....</b>	<b>12</b>
<b>4. PREPARAR A ROUPA.....</b>	<b>13</b>
4.1. Separar a roupa a ser seca .....	13
4.2. Preparar a roupa a ser seca .....	14
4.3. Capacidade de carga .....	14
<b>5. UTILIZAR A MÁQUINA DE SECAR .....</b>	<b>15</b>
5.1. Painel de Controlo .....	15
5.1.1. Botão giratório de seleção de programa .....	15
5.1.2. Indicador eletrónico e funções adicionais.....	15
5.2. Seleção de programa e tabela de consumo.....	16
5.2.1. Funções auxiliares.....	17
5.2.2. Iniciar o programa.....	18
5.2.3. Indicadores de progresso do programa.....	19
5.3. Informação sobre a luz do tambor.....	19
<b>6. LIMPEZA E MANUTENÇÃO .....</b>	<b>21</b>
6.1. Limpar os filtros de algodão .....	21
6.2. Esvaziar o depósito de água .....	21
6.3. Limpar o permutador de calor .....	22
6.4. Limpar o sensor de humidade .....	22
6.5. Limpeza da superfície interior da porta de carga .....	23
<b>7. ESPECIFICAÇÕES TÉCNICAS .....</b>	<b>24</b>
<b>8. RESOLUÇÃO DE PROBLEMAS.....</b>	<b>25</b>

<b>9. AVISOS AUTOMÁTICOS DE FALHAS E O QUE FAZER.....</b>	<b>27</b>
<b>10. INFORMAÇÕES DE PROTEÇÃO AMBIENTAL E EMBALAGEM .....</b>	<b>28</b>
10.1. Informações de embalagem.....	28
<b>11. DESCREVER A ETIQUETA DE ENERGIA E POUPANÇA DE ENERGIA ....</b>	<b>28</b>
11.1. Etiqueta de energia.....	28
11.2. Eficiência energética.....	29

## CONSIDERAÇÕES PRINCIPAIS

- Este eletrodoméstico pode ser utilizado por crianças a partir dos 8 anos de idade e superior e por pessoas (incluindo crianças) com capacidades mentais, sensoriais e físicas reduzidas ou com falta de experiência ou conhecimento a menos que tenham sido supervisionados ou tenham recebido instruções relativamente à utilização do eletrodoméstico de forma segura e que tenham entendido os perigos envolvidos. As crianças não devem brincar com o eletrodoméstico. A limpeza e a manutenção por parte do utilizador não deverão ser realizadas por crianças sem supervisão.
- Esta máquina de secar roupa ser apenas para utilização doméstica e em ambiente fechado. A garantia será nula em caso de utilização comercial.
- Utilize este produto apenas para roupa com etiqueta que indique que pode ser levada à máquina de secar.
- O fabricante não irá aceitar qualquer responsabilidade quanto a danos resultantes da utilização ou transporte incorretos.
- Não permita que as coberturas de chão obstruam as aberturas de ventilação.
- A instalação e a reparação da máquina só deverão ser realizadas por um agente de reparação autorizado. O fabricante não poderá ser responsabilizado quanto a danos resultantes de reparações não autorizadas.

**⚠️ NOTA:** Nunca borrife ou coloque água na máquina de secar para a lavar! Existe risco de choque elétrico!

- Deixe, pelo menos, 3 cm de espaço entre as paredes laterais e traseiras do produto e acima se planear colocar o seu eletrodoméstico debaixo de uma bancada.
- A montagem/desmontagem para instalação debaixo de bancada, se necessária, deverá ser realizada

- por um agente de serviço autorizado.
- Antes da instalação, verifique o produto quanto a danos visíveis. Nunca instale ou opere um produto danificado.
  - Mantenha animais de estimação longe da máquina de secar.
  - Amaciadores de roupa, ou produtos similares, deverão ser utilizados de acordo com as instruções do fabricante.
  - Remova todos os objetos dos bolsos como por exemplo, isqueiros e fósforos.
  - O eletrodoméstico não deverá ser instalado através de uma porta fechada, uma porta deslizante ou uma porta com dobradiça do lado oposto ao da máquina de secar, se evitar que a porta seja totalmente aberta.

**⚠️ AVISO:** No compartimento ou na estrutura de encastre, mantenha isentas de obstruções as aberturas de ventilação.

- Antes de contactar o Fornecedor de Serviço Autorizado para a instalação da máquina de secar, verifique as informações no manual do utilizador para se certificar que a instalação elétrica e a saída de água são as adequadas. Se não forem, contacte um electricista qualificado e um canalizador para que se realizem os ajustes necessários.
- É da responsabilidade do cliente preparar o local de instalação da máquina de secar, e ainda a eletricidade e a instalação de águas residuais. Antes da instalação, verifique a máquina de secar quanto a danos. Se estiver danificada, não a instale. Produtos danificados poderão pôr em perigo a sua saúde.
- Instale a máquina de secar numa superfície estável e plana.
- Ponha a máquina de secar num ambiente livre de pó

onde a ventilação de ar for boa.

- O espaço entre a máquina de secar e o chão **não deverá ser** reduzida com objetos como por exemplo, carpetes, madeira
- **Não bloqueie as grelhas de ventilação** encontradas no rodapé da máquina de secar.
- O eletrodoméstico não deverá ser instalado através de uma porta fechada, uma porta deslizante ou uma porta com dobradiça do lado oposto ao da máquina de secar, de forma a bloquear a abertura total da porta da máquina de secar.
- Assim que a máquina estiver instalada, as ligações deverão permanecer estáveis. Aquando da instalação da máquina de secar, certifique-se de que a superfície traseira não está encostada a nada (por exemplo, torneira, tomada).
- A temperatura operativa da máquina de secar é de +5 °C a +35 °C. Se manuseada fora deste limite de temperatura, o desempenho da máquina de secar será negativamente afetada e o produto ficará danificado.
- Tenha cuidado aquando do transporte do produto uma vez que é pesado. Utilize sempre luvas de segurança.
- Instale sempre o produto colocado contra a parede.
- A superfície traseira do produto deverá ser colocada contra a parede.
- Quando o produto for colocado numa superfície estável, utilize um nível para verificar se está totalmente estável. Se não estiver, ajuste os pés até que fiquem assentes. Repita este processo sempre que mudar o produto de lugar.
- Não coloque a máquina de secar em cima de um fio elétrico.

## Eliminação do Produto Antigo

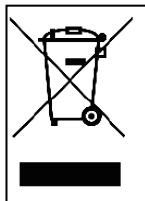

Este produto cumpre com a Diretiva WEEE da UE (2013/19/EU). Este produto acarreta o símbolo de classificação para resíduos de equipamento elétrico e eletrónico (WEEE).

Este símbolo, que pode ser encontrado no produto ou na placa de informações, indica que o produto não deverá ser eliminado juntamente com outros resíduos domésticos no final da sua vida útil de serviço. Para evitar potenciais perigos advindos de uma eliminação de resíduos descontrolada no ambiente e na saúde humana, por favor, guarde este produto separado de outros tipos de resíduos e, para evitar a reutilização sustentável de recursos materiais, certifique-se de que é reciclado de forma adequada. Contacte o seu revendedor ou autoridades locais para obter informações sobre como e onde poderá levar o produto para uma reciclagem amiga do ambiente. Este produto não pode ser misturado com outros resíduos comerciais para reciclagem.



# 1. INSTRUÇÕES DE SEGURANÇA

Esta secção contém instruções de segurança que o irão ajudar a proteger-se do risco de lesões físicas ou danos materiais. Qualquer falha em seguir estas instruções irá anular a garantia.

## 1.1. Segurança Elétrica

- O eletrodoméstico não deverá ser fornecido através de um dispositivo de ativação externo, como por exemplo, um temporizador ou conectado a um circuito que seja ligado e desligado através de um utilitário.
- Não toque na tomada elétrica com as mãos molhadas. Puxe sempre a tomada para desligar o produto, caso contrário, existirá risco de choque elétrico.
- Ligue a máquina de secar a uma tomada com ligação à terra com proteção de fusível. A ligação à terra deve ser realizada por um electricista qualificado. A nossa empresa não pode ser responsabilizada por danos/perdas resultantes da utilização da máquina de secar sem uma ligação à terra como a exigida pelas regulações locais.
- A tensão e a proteção de fusível permitida são indicadas na placa identificadora. **(Para o tipo de placa, consulte Panorâmica)**
- Os valores de tensão e frequência indicados na placa identificadora deverão ser iguais à tensão principal e ao valor de frequência na sua casa.
- Desligue a sua máquina de secar quando esta não for utilizada durante um longo período de tempo e antes da instalação, manutenção, limpeza e reparação, caso contrário, a máquina de secar poderá ficar danificada.
- A tomada elétrica deverá estar sempre acessível após a instalação.

 Um cabo/ficha de alimentação danificado pode causar um incêndio ou provocar um choque elétrico. Quando danificado, deve ser substituído. A

substituição deve ser realizada apenas por pessoal qualificado.

 De modo a evitar o risco de incêndio ou choque elétrico, não utilize extensões, multitomadas ou adaptadores para ligar a máquina de secar à alimentação principal.

## **1.2. Segurança infantil**

- Este aparelho não deve ser utilizado por pessoas (incluindo crianças) com capacidades físicas, sensoriais ou mentais reduzidas, ou com falta de experiência e conhecimento, a menos que lhes tenham sido dadas instruções sobre o uso do aparelho ou se supervisionadas por uma pessoa responsável pela sua segurança.
- Este eletrodoméstico pode ser utilizado por crianças a partir dos 8 anos de idade e superior e por pessoas (incluindo crianças) com capacidades mentais, sensoriais e físicas reduzidas ou com falta de experiência ou conhecimento a menos que tenham sido supervisionados ou tenham recebido instruções relativamente à utilização do eletrodoméstico de forma segura e que tenham entendido os perigos envolvidos. As crianças não devem brincar com o eletrodoméstico. A limpeza e a manutenção por parte do utilizador não deverão ser realizadas por crianças sem supervisão.
- Não deixe que crianças fiquem sozinhas perto da máquina.
- As crianças poderão fechar-se na máquina e isto resulta em perigo de morte.
- Não deixe que crianças toquem na porta de vidro durante o funcionamento. A superfície poderá ficar muito quente e poderá causar danos na pele.
- Mantenha o material da embalagem longe de crianças.
- Poderão ocorrer envenenamento e irritação se detergente ou materiais de limpeza forem consumidos ou entrarem em contacto com os olhos ou a pele.
- Mantenha os materiais de limpeza fora do alcance das crianças. Os produtos elétricos são perigosos para as crianças.

- Mantenha crianças afastadas do eletrodoméstico quando o mesmo estiver a ser utilizado.
- Para evitar que crianças interrompam o ciclo da máquina de secar, pode utilizar o bloqueio infantil para evitar quaisquer alterações no programa de funcionamento.
- Não deixe que crianças se sentem ou subam para dentro do produto.

### **1.3. Segurança do Produto**



**Devido ao risco de incêndio, os seguintes itens e produtos de lavanderia NUNCA devem ser secos na máquina de secar:**

- Não seque itens não lavados na máquina de secar.
- Itens que estejam sujos com substâncias como óleo de cozinha, acetona, álcool, gasolina, querosene, removedores de nódoas, aguarrás, ceras e removedores de ceras deverão ser lavados em água quente com uma quantidade extra de detergente antes de serem secos no tambor.
- A limpeza de tecidos e tapetes que tenham resíduos de agentes de limpeza inflamáveis ou acetona, gasolina, petróleo, removedores de nódoas, aguarrás, cera, removedor de cera ou químicos.
- Roupa que tenha resíduos de lacas, acetona ou substâncias similares.
- Roupa na qual tenham sido utilizados químicos industriais para limpeza (como por exemplo, limpeza química).
- Roupa que tenha qualquer tipo de espuma, esponja, borracha, ou partes ou acessórios de borracha. Estas incluem esponja de espuma de látex, toucas de banho, tecidos à prova de água, roupas revestidas e almofadas de espuma.
- Itens com enchimento e itens danificados (almofadas ou casacos). Esponja que saia deste itens poderá pegar fogo durante o processo de secagem.

- Manusear a máquina de secar em ambientes que contenham farinha ou carvão poderá causar explosão.

 **ATENÇÃO:** Roupa interior que contenha reforços de metal não deverá ser colocada na máquina de secar. A máquina de secar poderá ficar danificada se os reforços de metal se soltarem e partirem durante a secagem.

 **INCÊNDIO:R290**

## Risco de incêndio e danos!

Este produto contém R290, um gás ecológico mas inflamável. Mantenha chamas abertas e fontes de ignição afastadas do produto.

### 1.4. Utilização Correta

 **ATENÇÃO:** Nunca páre uma máquina de secar roupa antes do final do ciclo de secagem a menos que todos os itens sejam rapidamente removidos e espalhados para que o calor seja dissipado.

 **ATENÇÃO:** **Certifique-se de que animais de estimação não entram na máquina de secar. Verifique o interior da máquina de secar antes de a utilizar.**

 **ATENÇÃO:** O super aquecimento das roupas dentro da máquina de secar pode ocorrer se cancelar o programa ou na eventualidade de uma falha elétrica enquanto a máquina está a funcionar. Esta concentração de calor pode criar autocombustão, portanto, ative sempre o programa Reatualizar para refrigerar ou remover, rapidamente, toda a roupa da máquina de secar de modo a pendurá-la e a dissipar o calor.

- Utilize a máquina de secar apenas para secagem doméstica e para secar tecidos com uma etiqueta que indique que são adequados para serem secos. Todas as outras utilizações estão fora do âmbito de utilização e são proibidas.

- A garantia será nula em caso de utilização comercial.
- Este eletrodoméstico foi criado para ser utilizado apenas dentro de residências domésticas e deverá ser colocado numa superfície estável e direita.
- Não se encoste ou sente-se na porta da máquina de secar. A máquina de secar pode cair.
- Para manter uma temperatura que não danifique a roupa (por exemplo, para evitar que a roupa pegue fogo), um processo de refrigeração começa após o processo de aquecimento. Depois disto, o programa termina. No final do programa, remova sempre a roupa rapidamente.

 **ATENÇÃO:** Nunca utilize a máquina de secar sem um filtro de algodão ou com um filtro de algodão danificado.

- Os filtros de algodão deverão ser limpos **após cada utilização** como indicado em **Limpeza do filtro de algodão**.
- Os filtros de algodão deverão ser secos após uma limpeza húmida. Os filtros húmidos poderão causar avarias durante o processo de secagem.
- A acumulação de algodão não deverá ser permitida em volta da máquina de secar (não aplicável para eletrodomésticos com intenção de serem ventilados para o exterior do edifício)

 **IMPORTANTE:** O espaço entre a máquina de secar e o chão não deverá ser reduzida com objetos como por exemplo, carpetes, madeira ou painel, caso contrário, entrada de ar suficiente na máquina não pode ser assegurada.

- Não instale a máquina de secar em divisões onde haja o risco de congelar. As temperaturas de congelamento afetam negativamente o desempenho das máquinas de secar. A água condensada que congela na bomba e na mangueira pode causar danos.

## 1.5. Instalação em cima de uma Máquina de Lavar Roupa

**⚠ ATENÇÃO:** Uma máquina de lavar não pode ser colocada sobre a máquina de secar. Tome atenção aos avisos abaixo aquando da instalação da máquina de secar em cima de uma máquina de lavar.

**⚠ ATENÇÃO:** A máquina de secar só pode ser colocada sobre máquinas de lavar a roupa que tenham a mesma capacidade ou superior.

- Para utilizar a máquina de secar sobre uma máquina de lavar, uma peça de fixação deverá ser utilizada entre os dois produtos. A peça de fixação deverá ser anexada por um Fornecedor de Serviço Autorizado.
- Quando a máquina de secar é colocada sobre uma máquina de lavar, o peso total destes produtos poderá atingir cerca de 150 quilogramas (quando carregadas). Coloque os produtos numa base sólida que tenha capacidade de suporte de carga!

Tabela de Instalação Adequada para Máquina de Lavar e Máquina de Secar						
Máquina de Secar (Profundidade)	Máquina de Lavar					
	37 cm	42 cm	53 cm	56 cm	59 cm	85 cm
56 cm	X	X	✓	✓	✓	✓
61 cm	X	X	X	✓	✓	✓

(Para informações de profundidade, consulte 7. Especificações Técnicas)

De modo a máquina de secar uma máquina de lavar, um kit de empilhamento especial é necessário como extra opcional. Por favor, contacte o serviço de atendimento ao cliente para aquisição. As instruções de montagem serão fornecidas juntamente com o kit de empilhamento

### Declaração de Conformidade CE

Declaramos que os nossos produtos cumprem com as Diretivas, Decisões e Regulamentações Europeias e com os requisitos listados nos padrões referenciados.

## 2. INSTALAÇÃO

- Antes de contactar o Fornecedor de Serviço Autorizado para a instalação da máquina de secar, verifique as informações no manual do utilizador para se certificar que a instalação elétrica e a saída de água são as adequadas. Se não forem, contacte um electricista qualificado e um canalizador para que se realizem os ajustes necessários.
- É da responsabilidade do cliente preparar o local de instalação da máquina de secar, e ainda a electricidade e a instalação de águas residuais. Antes da instalação, verifique a máquina de secar quanto a danos. Se estiver danificada, não a instale. Produtos danificados poderão pôr em perigo a sua saúde.
- Instale a máquina de secar numa superfície estável e plana.
- Ponha a máquina de secar num ambiente livre de pó onde a ventilação de ar for boa.
- O espaço entre a máquina de secar e o chão **não deverá ser** reduzida com objetos como por exemplo, carpetes, madeira
- **Não bloqueie as grelhas de ventilação** encontradas no rodapé da máquina de secar.
- O eletrodoméstico não deverá ser instalado através de uma porta fechada, uma porta deslizante ou uma porta com dobradiça do lado oposto ao da máquina de secar, de forma a bloquear a abertura total da porta da máquina de secar.
- Assim que a máquina estiver instalada, as ligações deverão permanecer estáveis. Aquando da instalação da máquina de secar, certifique-se de que a superfície traseira não está encostada a nada (por exemplo, torneira, tomada).
- A temperatura operativa da máquina de secar é de +5 °C a +35 °C. Se manuseada fora deste limite de temperatura, o desempenho da máquina de secar será negativamente afetada e o produto ficará danificado.
- Tenha cuidado aquando do transporte do produto uma vez que é pesado. Utilize sempre luvas de segurança.
- Instale sempre o produto colocado contra a parede.
- A superfície traseira do produto deverá ser colocada contra a parede.

- Quando o produto for colocado numa superfície estável, utilize um nível para verificar se está totalmente estável. Se não estiver, ajuste os pés até que fiquem assentes. Repita este processo sempre que mudar o produto de lugar.
- Não coloque a máquina de secar em cima de um fio elétrico.

### 2.1. Ligação à saída de água (com mangueira de drenagem opcional)

Em produtos com uma bomba de calor, a água acumula-se no depósito de água durante o processo de secagem. Deve esvaziar a água acumulada após cada processo de secagem. Em vez de esvaziar periodicamente o depósito de água, também pode utilizar a mangueira de drenagem de água fornecida com o produto para drenar a água diretamente para o exterior.

#### 2.1.1. Conectar a Mangueira de Descarga de Água

1. Puxe e retire a extremidade da mangueira na traseira da máquina de secar. Não utilize quaisquer ferramentas para retirar a mangueira.
2. Encaixe uma extremidade da mangueira de descarga de água, fornecida com o produto, na ranhura a partir da qual removeu a mangueira.
3. Fixe a outra extremidade da mangueira de descarga de água diretamente para a saída de água ou lavatório.

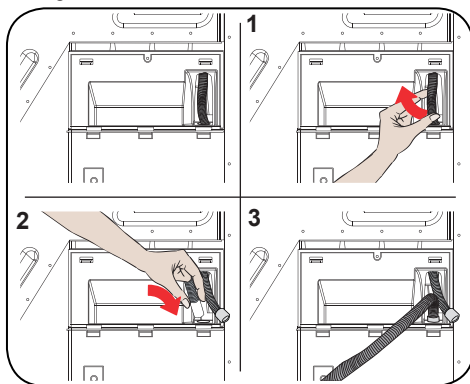

**⚠ ATENÇÃO:** A mangueira deverá ser conectada de forma a que não se desloque. Se a mangueira saltar durante a descarga de água, poderá haver uma inundação na sua casa.

**🔧 IMPORTANTE:** O revestimento de descarga de água deverá ser instalado a uma altura de um máximo de 80 cm.

**IMPORTANTE:** A mangueira de descarga de água não deverá ser dobrada entre a saída e o produto, dobrada ou pisada.

## 2.2. Ajustar os Pés

- Para a máquina de secar funcionar com menos ruído e vibração, deverá estar estável e equilibrada nos pés. Ajuste os pés para assegurar que o produto está equilibrado.
- Rode os pés para a direita e para a esquerda até que a máquina de secar esteja nivelada e estável.

**IMPORTANTE:** Nunca remova os pés ajustáveis.

## 2.3. Ligação Elétrica

**ATENÇÃO:** Existe risco de incêndio e choque elétrico.

- A sua máquina de secar está definida para 220-240 V e 50 Hz.
- O cabo principal da máquina de secar está equipado com uma tomada especial. Esta tomada deverá ser conectada a uma tomada de terra protegida por um fusível de 16 amperes como indicado na placa identificadora. A classificação de corrente de fusível da linha elétrica onde a saída deverá também ser de 16 amperes. Consulte um electricista qualificado se não tiver uma tomada ou fusível.
- A nossa empresa não poderá ser responsabilizada quanto a danos resultantes da utilização sem ligação a terra.

**IMPORTANTE:** Operar a sua máquina em valores de tensão baixa irá encurtar a vida de serviço e diminuir o desempenho da sua máquina.

## 2.4. Instalação debaixo de Bancada

- Deixe, pelo menos, 3 cm de espaço entre as paredes laterais e traseiras do produto e a parte inferior da bancada aquando da instalação do seu produto debaixo da bancada.
- A montagem/desmontagem para instalação debaixo de bancada, se necessária, deverá ser realizada por um agente de serviço autorizado.

## 3. PANORÂMICA

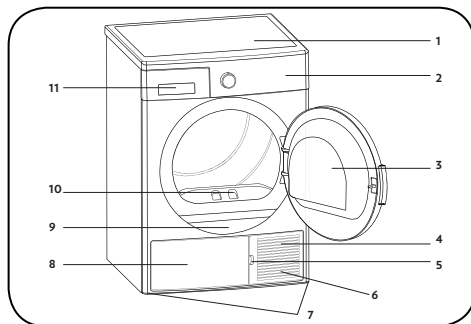

1. Tabuleiro superior
2. Painel de controlo
3. Porta de carregamento
4. Rodapé
5. Ranhura de abertura do rodapé
6. Grelhas de ventilação
7. Pés ajustáveis
8. Cobertura do rodapé
9. Placa de características
10. Filtro de cotão
11. Cobertura da gaveta



















## 4. PREPARAR A ROUPA

### 4.1. Separar a roupa a ser seca

Siga as instruções nas etiquetas da roupa a ser seca. Seque apenas os itens têm uma indicação/símbolo que indica “pode ser seco numa máquina de secar”.

- Não manuseie o produto com quantidades de carga e tipos de roupa para além dos indicados em 4.3. Capacidade de carga.

 Adequado para secar na máquina	 Não necessita de ser passado a ferro	 Secagem sensível/delicada	 Não adequado para secar na máquina de secar
 Não secar	 Não limpar a seco	 Em qualquer temperatura	 A temperaturas altas
 A temperaturas médias	 A temperaturas baixas	 Térmico	 Pendurar para secar
 Separar para secar	 Pendurar húmido para secar	 Espalhar à sombra para secar	 Adequado para limpeza a seco

Não secar tecidos finos, multicamada ou de camada espessa em conjunto uma vez que secam em diferentes níveis. Por esta razão, seque as roupas juntas que tenham a mesma estrutura e tipo de tecido. Desta forma, poderá obter um resultado de secagem equilibrado. Se achar que a sua roupa ainda está molhada, pode selecionar um programa de tempo para secagem adicional.

 **IMPORTANTE:** Tecidos delicados, tecidos bordados, tecidos de lã/seda, roupas fabricadas em tecidos caros e delicados, roupas térmicas e cortinas de tule não podem ir à máquina de secar.

## 4.2. Preparar a roupa a ser seca

### Risco de explosão e incêndio!

Remova todos os objetos dos bolsos como por exemplo, isqueiros e fósforos.

 **ATENÇÃO:** O tambor da máquina de secar e os tecidos poderão ser danificados.

- As roupas que poderão ficar presas durante o processo de lavagem. Separe-as umas das outras antes de as colocar na máquina de secar.
- Remova todos os objetos nos bolsos das roupas e aplique o seguinte:
- Ate cintos de tecido, rendas de avental, etc. umas com as outras ou utilize um saco de lavagem.
- Feche fechos, fivelas e prendedores, aperte botões de revestimento.
- Para obter um melhor resultado de secagem, organize a roupa de acordo com o tipo de tecido e programa de secagem.
- Retire cliques e outras partes de metal similares das roupas.
- Bens de tecidos como por exemplo, t-shirts e roupas tricotadas **geralmente encolhem na primeira secagem.** Utilize o programa de proteção.
- **Não seque sintéticos em demasia. Isto irá causar rugas.**
- Quando lavar a roupa a ser seca, ajuste a quantidade de amaciador de acordo com os dados do fabricante da máquina de lavar.

## 4.3. Capacidade de carga

Siga as instruções na “tabela de consumo e seleção de programa”. (**Consultar: 5.2 Seleção de programa e tabela de consumo**). Não carregue o produto com mais roupa do que os valores de capacidade especificados na tabela.



 **IMPORTANTE:** Não é recomendável que carregue a máquina de secar com mais roupa do que a quantidade indicada na imagem. Quando estiver sobrecarregada, o desempenho de secagem da máquina de secar irá diminuir e a máquina de secar e a roupa poderão ficar danificadas.

Roupa	Peso de carga seca (gr)
Roupa de cama (dupla)	725
Fronha de almofada	240
Toalha de banho	700
Toalha de rosto	225
Camisa	190
Camisa de algodão	200
Ganga	650
Tecido - Calças gabardine	400
T-shirt	120

## 5. UTILIZAR A MÁQUINA DE SECAR

### 5.1. Painel de Controlo

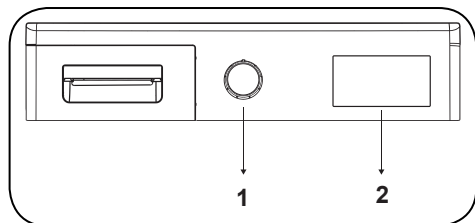

1. Botão giratório de seleção de programa
2. Indicador eletrónico e funções adicionais

#### 5.1.1. Botão giratório de seleção de programa

Utilize o botão giratório de seleção de programa para selecionar o programa de secagem desejado

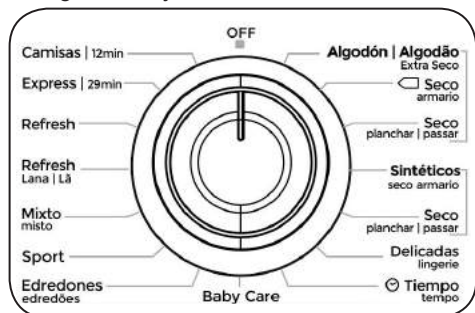

### 5.1.2. Indicador eletrónico e funções adicionais

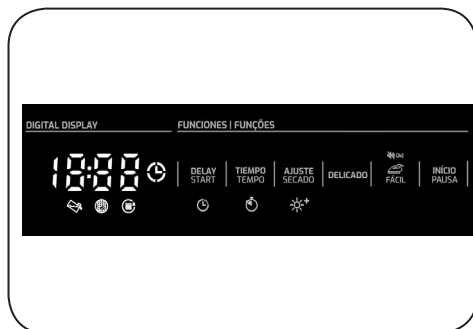

#### Símbolos do visor:

Indicador de aviso de depósito de água	
Indicador de aviso de limpeza de filtro de algodão	
Indicador de aviso de limpeza de permutador de calor	

## 5.2. Seleção de programa e tabela de consumo

Prima o botão Start/Pause para iniciar o programa. O LED Start/Pause que indica que o programa se iniciou e o LED de secagem irão acender.

Programa	Carga (kg)	Lavagem máquina velocidade de centrifugação	Quantidade aproximada da humidade restante	Duração (minutos)
Secagem extra de algodão	8	1000	60%	179
Secagem em armário algodão	8	1000	60%	174
Passar a ferro a seco algodão	8	1000	60%	148
Secagem em armário sintéticos	4	800	40%	74
Secar com ferro sintéticos	4	800	40%	64
Delicado	2	600	50%	55
Tempo de secagem	-	-	-	-
Baby care	3	1000	60%	78
Edredão	2,5	800	60%	140
Desporto	4	800	40%	103
Mistura	4	1000	60%	112
Refrescar lã	-	-	-	5
Refrescar	-	-	-	10
Express 34'	1	1200	50%	34
Camisas 20'	0.5	1200	50%	20

Valores de consumo de energia				
Programa	Carga (kg)	Lavagem máquina velocidade de centrifugação	Quantidade aproximada da humidade restante	Valores de consumo de energia (kWh)
Secagem em armário algodão	8	1000	60%	1,88
Passar a ferro a seco algodão	8	1000	60%	1,55
Secagem em armário sintéticos	4	800	40%	0,93
Consumo de energia em "modo off" $P_o$ (W)				0,5
Consumo de energia em "modo on" $P_L$ (W)				1

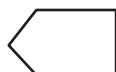

O programa de secagem de armário de algodão é o programa de secagem padrão que pode ser utilizado com meia carga ou carga total e para o qual as informações são indicadas na etiqueta e no recibo do produto. Este programa é o programa de maior eficiência energética para secar roupas de algodão húmidas.

\*Programa padrão de identificação de energia (EN 61121:2013)

Todos os valores na tabela foram determinados de acordo com o padrão EN 61121:2013. Os valores de consumo poderão variar dos valores na tabela dependendo do tipo de ciclo, velocidade de centrifugação, condições ambientais e valores de tensão.

### 5.2.1. Funções auxiliares

A tabela apresenta um resumo das opções que podem ser selecionadas nos programas.

Opção	Descrição
Delicada	Tecidos delicados são secos durante um período de tempo mais longo a baixa temperatura
Nível de Secagem	O nível de humidade obtido após a secagem pode ser aumentado em 3 níveis. Desta forma, o nível de secagem exigido pode ser selecionado. Os níveis que podem ser selecionados para além da configuração padrão: 1, 2, 3. Após a seleção, o LED do nível de secagem relevante irá acender.
Antirrugas	Se selecionar a opção "antirrugas" e não abrir a porta da máquina de secar no final do programa, a fase antirrugas de 1 hora irá passar para 2 horas. Após selecionar a opção antirrugas, irá ouvir um sinal sonoro. Pode premir o mesmo botão novamente para cancelar a opção. Se abrir a porta ou premir a tecla Start/Pause enquanto o passo antirrugas está a decorrer, o dito passo irá ser cancelado.
Arranque retardado	Pode atrasar o tempo de início do programa selecionando a opção de 1 a 23 horas. Pode ativar o tempo de atraso pretendido pressionando o botão Início/Pausa. Quando o tempo terminar, o programa selecionado irá iniciar automaticamente. Durante o tempo de atraso, as opções compatíveis com o programa podem ser ativadas/desativadas. Se pressionar o botão Início retardado durante um longo período, o tempo de atraso muda continuamente.
Final de Cancelamento de Alarme de Ciclo	No final do programa, a máquina de secar irá emitir um sinal sonoro. Para cancelar este aviso, prima e mantenha premido o botão "Opção de Secagem Delicada" durante 3 segundos. Quando premir esta tecla, irá ouvir um sinal sonoro que indica que a opção foi cancelada e o produto não irá emitir um sinal sonoro quando o programa terminar.
Tempo de secagem	Quando o botão estiver definido para o programa Tempo de secagem, é possível selecionar a opção pressionando o botão da opção Tempo de secagem e o programa é iniciado pressionando o botão Início/Pausa. Se pressionar o botão de tempo de secagem durante um longo período, o tempo muda continuamente.
Bloqueio Infantil	Existe uma opção de bloqueio infantil para evitar alterações no fluxo do programa quando as teclas são premidas durante o programa. Para ativar o bloqueio infantil, prima e mantenha premidos os botões "Antirrugas" e "delicado" simultaneamente durante 3 segundos. Quando o bloqueio infantil estiver ativo, todas as teclas serão desativadas. O bloqueio infantil será desativado automaticamente no final do programa. Aquando da ativação/desativação do bloqueio infantil, os LED das opções "Antirrugas" e "delicado" irão piscar e um sinal sonoro será ouvido. Aviso: quando o produto estiver a funcionar ou quando o bloqueio infantil estiver ativo, se rodar o botão giratório de seleção de programa irá ouvir um sinal sonoro. Mesmo se definir o botão giratório do programa para outro programa, o programa anterior irá continuar a funcionar. Para selecionar um programa novo, necessita de desativar o bloqueio infantil e depois define o botão giratório de seleção de programa para a posição "Off". Depois, pode selecionar e iniciar o programa desejado.

## 5.2.2. Iniciar o programa

O LED de Início/Pausa irá piscar durante a seleção de programa. Pressione o botão Início/Pausa para iniciar o programa. O LED de Início/Pausa que indica que o programa foi iniciado e o LED de secagem irão acender.

Programa	Descrição
Secagem Extra de Algodão	Este programa seca tecidos espessos e multicamada, como por exemplo, toalhas de algodão, roupa de cama, fronhas de almofada, roupões a uma alta temperatura para permitir que os coloque no armário.
Secagem em armário algodão	Este programa seca pijamas de algodão, roupa interior, roupa de mesa, etc. para permitir que os coloque no armário.
Passar a ferro a seco algodão	Este programa seca roupa de algodão para a preparar para passar a ferro. A roupa removida da máquina estará molhada.
Secagem em armário sintéticos	Este programa seca tecidos sintéticos, como por exemplo, camisas, t-shirts, blusas, a temperatura baixa quando comparado com o programa de algodão para permitir que os coloque no armário.
Secar com ferro sintéticos	Este programa seca tecidos sintéticos, como por exemplo, camisas, t-shirts, blusas, a temperatura baixa quando comparado com o programa de algodão para os preparar para passar a ferro. A roupa removida da máquina estará molhada.
Delicado	Este programa seca roupas finas como camisas, blusas e roupa de seda a baixa temperatura para os preparar para vestir.
Tempo de secagem	Para alcançar o nível de secagem necessário a baixa temperatura, pode utilizar programas temporizados de 20 a 200 minutos. Independentemente do nível de secagem, o programa para à hora pretendida.
Baby care	Este programa seca roupa de criança delicadas a baixa temperatura de modo a torná-las prontas a vestir.
Edredão	Este programa é usado para secar o edredom.
Desporto	O programa Desporto é utilizado para secar roupas de desporto sintéticas, como calções e t-shirts, a baixa temperatura.
Mistura	Este programa seca vestuário de mistura algodão-sintético que não perde a cor, deixando-o prontas a vestir.
Refrescar lã	O programa Refrescar lã facilita a remoção da água em excesso dos tecidos de lã após a lavagem utilizando baixas temperaturas e movimentos suaves do tambor.
Refrescar	Este passo aciona a ventilação durante 10 a 120 minutos, sem libertação de ar quente, ao se selecionar a opção de secagem temporizada para eliminar os maus odores.
Express 34'	1 kg de camisas de algodão que rodaram a alta velocidade na máquina de lavar secam em 34 minutos.
Camisas 20'	2 a 3 camisas ficam prontas a passar a ferro em 20 minutos.

 **IMPORTANTE:** Não abra a porta de carga enquanto o programa está a funcionar. Se tiver que abrir a porta, não a mantenha aberta durante um longo período.

### 5.2.3. Durante o programa

Se abrir a porta quando o programa estiver em execução, o produto irá mudar para o modo de espera. Após fechar a porta, pressione a tecla Início/Pausa para retomar o programa.

Não abra a porta de carregamento quando o programa estiver em execução. Se for necessário abrir a porta, não a mantenha aberta por um período de tempo longo.

#### Fim do programa

Após a conclusão do programa, os LED de aviso de Início/Pausa, nível do depósito de água, limpeza do filtro e limpeza do condensador irão acender. Adicionalmente irá soar um aviso sonoro no final do programa. Pode retirar a roupa para preparar a máquina para uma nova carga.

 **IMPORTANTE:** Limpe o filtro de algodão após cada programa. Esvazie o depósito de água após cada programa.

 **IMPORTANTE:** Se não retirar a roupa após o programa ter terminado, a fase Antivincos de 1 hora será ativada automaticamente. Este programa faz rodar o tambor em intervalos regulares para impedir vincos.

### 5.3. Informação sobre a luz do tambor

- Este produto inclui uma luz LED Luz do tambor. A luz funciona automaticamente quando abre a porta. E apaga-se automaticamente após algum tempo.
- Não é uma opção ajustável para o utilizador ligá-la ou desligá-la.
- Por favor, não tente substituir ou modificar a luz LED.

PROGRAMAS	OPÇÕES					
	Retardamento de Tempo	Cancelamento de Aviso Sonoro	Bloqueio Infantil	Tempo de secagem Secagem	Nível de	Antirrugas
Secagem extra de algodão	✓	✓	✓	X	✓	✓
Secagem em armário algodão	✓	✓	✓	X	✓	✓
Passar a ferro a seco algodão	✓	✓	✓	X	✓	✓
Secagem em armário sintéticos	✓	✓	✓	X	✓	✓
Secar com ferro sintéticos	✓	✓	✓	X	✓	✓
Delicado	✓	✓	✓	X	X	✓
Tempo de secagem	✓	✓	✓	✓	X	✓
Baby care	✓	✓	✓	X	✓	✓
Edredão	✓	✓	✓	X	X	✓
Desporto	✓	✓	✓	X	✓	✓
Mistura	✓	✓	✓	X	✓	✓
Refrescar lã	✓	✓	✓	X	X	✓
Refrescar	✓	✓	✓	X	X	✓
Express 34'	✓	✓	✓	X	X	✓
Camisas 20'	✓	✓	✓	X	X	✓
X	Não selecionável					
✓	Selecionável					

**⚠ ATENÇÃO:** As opções “Delicado” e “Nível de Secagem” não podem ser selecionadas ao mesmo tempo em qualquer programa.



## 6. LIMPEZA E MANUTENÇÃO

**ⓘ IMPORTANTE:** Não utilize produtos químicos industriais para limpar a sua máquina de secar. Não utilize uma máquina de secar que tenha sido limpa com químicos industriais.

### 6.1. Limpar os filtros de algodão

**ⓘ IMPORTANTE:** NÃO SE ESQUEÇA DE LIMPAR OS FILTROS DE COTÃO APÓS CADA UTILIZAÇÃO.

Para limpar os filtros de algodão:

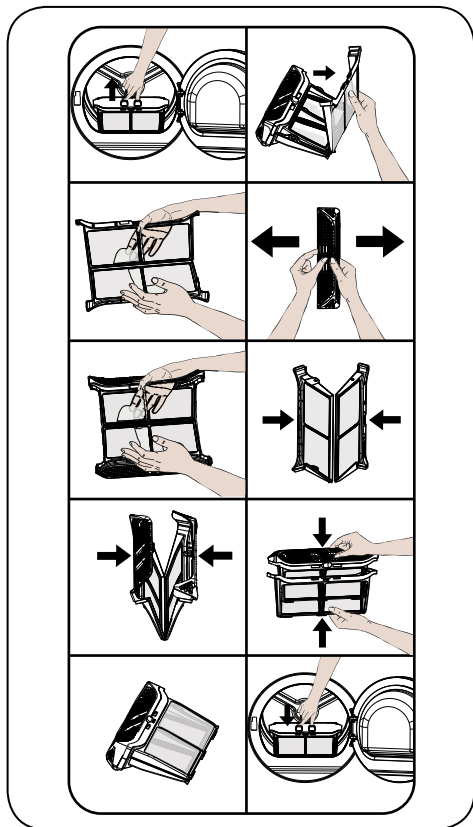

1. Abra a porta de carregamento.
2. Puxe os filtros de algodão para os remover.
3. Abra o filtro externo
4. Limpe o filtro externo com as mãos ou utilizando um pano suave.
5. Abra o filtro interno
6. Limpe o filtro interno com as mãos ou

utilizando um pano suave

7. Feche os filtros e encaixe os ganchos
8. Coloque o filtro interno dentro do filtro externo
9. Volte a colocar o filtro de algodão

Após a máquina de secar ter sido utilizada durante um determinado período de tempo, caso encontre uma camada que provoque obstrução na superfície do filtro, lave o filtro com água quente para limpar essa camada. Seque minuciosamente o filtro antes de o instalar novamente.

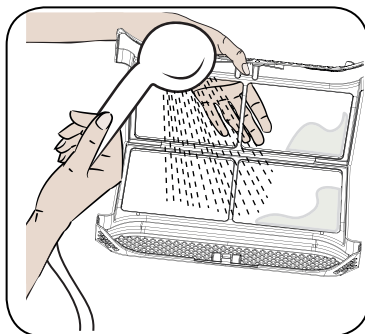

### 6.2. Esvaziar o depósito de água

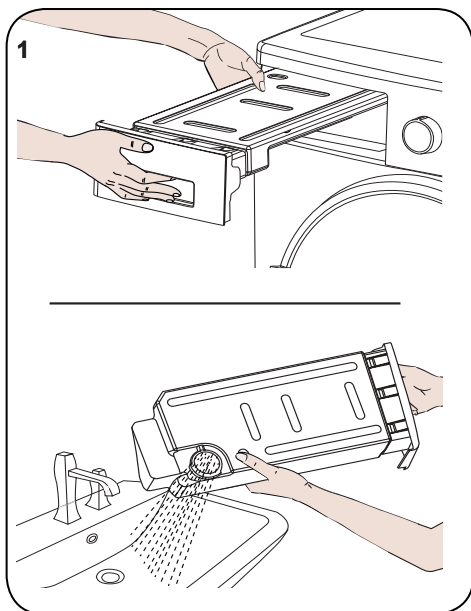

1. Puxe a cobertura da gaveta e retire cuidadosamente o depósito.

2. Esvazie a água no depósito.
3. Se existir cotão acumulado na tampa de descarga do depósito, limpe com água.
4. Volte a colocar o depósito de água.

**🚫 IMPORTANTE:** Nunca remova o depósito de água quando o programa estiver em execução. A água condensada no depósito de água não é adequada para consumo humano.

**🚫 IMPORTANTE:** NÃO SE ESQUEÇA DE ESVAZIAR O DEPÓSITO DE ÁGUA APÓS CADA UTILIZAÇÃO.

### 6.3. Limpar o permutador de calor

**🚫 IMPORTANTE:** Limpe o permutador de calor quando vir o aviso “Limpeza do permutador de calor”.

**🚫 IMPORTANTE:** MESMO QUE O “LED DE AVISO DE LIMPEZA DO PERMUTADOR DE CALOR” NÃO ESTEJA ACESO: LIMPE O PERMUTADOR DE CALOR A CADA 30 PROCESSOS DE SECAGEM OU MENSALMENTE.

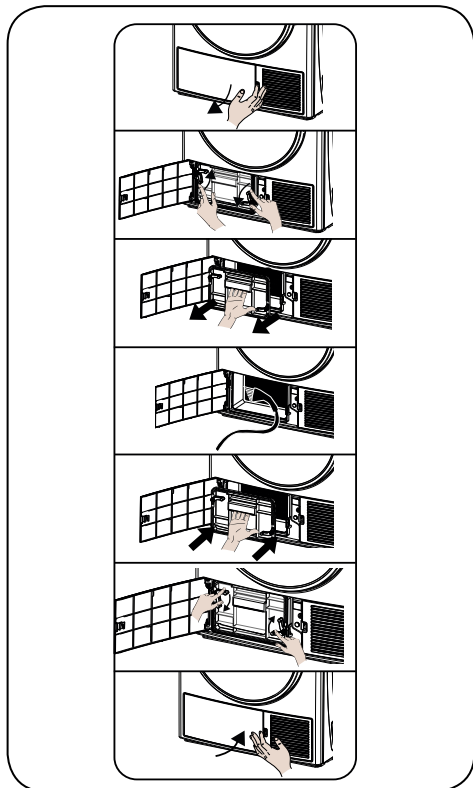

Se o processo de secagem estiver concluído, abra a porta de carregamento e aguarde que arrefeça.

1. Abra a cobertura do rodapé como demonstrado.
2. Desbloqueie a cobertura do permutador, rodando-a na direção indicada pelas setas.
3. Retire a cobertura do permutador como demonstrado.
4. Limpe a superfície frontal do permutador como demonstrado.
5. Encaixe a cobertura do permutador como demonstrado.
6. Bloqueie a cobertura do permutador, rodando-a na direção indicada pelas setas.
7. Feche a cobertura do rodapé como demonstrado.

**⚠️ AVISO:** NÃO LIMPE COM AS MÃOS DESPROTEGIDAS, POIS AS DIVISÓRIAS DO PERMUTADOR SÃO AFIADAS E PODEM CAUSAR LESÕES

### 6.4. Limpar o sensor de humidade

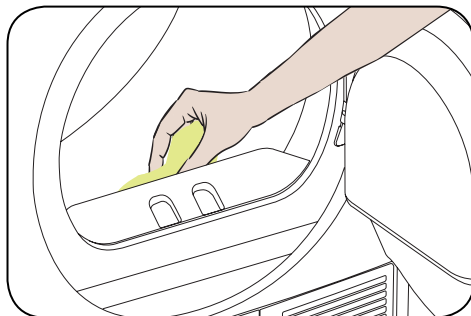

No interior da máquina, existem sensores de humidade que detetam se a roupa está ou não seca.

Para limpar os sensores:

1. Abra a porta de carregamento da máquina.
2. Se a máquina ainda estiver quente devido ao processo de secagem, aguarde até que arrefeça.

3. Utilizando um pano suave embebido em vinagre, limpe as superfícies metálicas do sensor e seque-as.

**🚫 IMPORTANTE:** LIMPE AS SUPERFÍCIES METÁLICAS DO SENSOR 4 VEZES POR ANO.

**🚫 IMPORTANTE:** Não utilize ferramentas de metal para limpar as superfícies metálicas do sensor.

**⚠️ AVISO:** Devido ao risco de incêndio e explosão, não utilize agentes de solução, agentes de limpeza ou produtos semelhantes quando limpar os sensores.

### 6.5. Limpeza da superfície interior da porta de carga

**⚠️ IMPORTANTE:** NÃO SE ESQUEÇA DE LIMPAR A SUPERFÍCIE INTERIOR DA PORTA DE CARGA APÓS CADA PROCESSO DE SECAGEM.

Abra a porta de carga da máquina de secar e limpe todas as superfícies interiores e a junta com um pano suave e húmido.

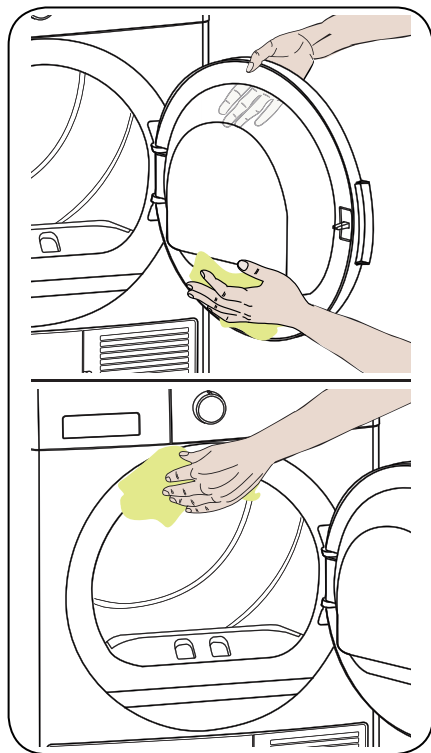



## 7. ESPECIFICAÇÕES TÉCNICAS

Marca	TEKA
Nome do modelo	SHT 70820 WH
Altura	Min: 845 mm / Max: 855 mm*
Largura	596 mm
Profundidade	609 mm
Capacidade (máx.)	8 kg**
Peso líquido (com porta de plástico)	45,4 kg
Peso líquido (com porta de vidro)	47,8 kg
Tensão	220-240 V
Potência	1000 W

\*Altura mín.: Altura com pés ajustáveis não utilizados. Altura máx.: Altura com os pés ajustáveis totalmente estendidos.

\*\*Peso da roupa seca antes da lavagem.

 **IMPORTANTE:** Para melhorar a qualidade da máquina de secar, as especificações técnicas estão sujeitas a alterações sem aviso prévio.

 **IMPORTANTE:** Os valores declarados foram obtidos num ambiente laboratorial em conformidade com as normas relevantes. Estes valores podem mudar dependendo das condições ambientais e da utilização da máquina de secar.

### **ATENÇÃO:**

1. Por razões de segurança, a legislação obriga a existência de uma sala de pelo menos 1 m<sup>3</sup> por 8 g de refrigerante para este equipamento. Para 150 g de propano, a dimensão mínima permitida seria de 18,75 m<sup>3</sup>.

2. Refrigerante: risco de incêndio/risco de envenenamento/risco de danos materiais e danos no aparelho. O aparelho contém refrigerante R290 que, embora seja ecológico, é inflamável. Não eliminar o mesmo adequadamente poderá resultar em incêndio ou envenenamento. Elimine o aparelho adequadamente e não danifique os tubos no circuito de refrigerante.

- Tipo de refrigerante: R290
- Quantidade de gás: 150 g
- PDO (Potencial de Destruição do Ozono): 0
- PAG (Potencial de Aquecimento Global): 3

1. Risco de explosão ou incêndio. Remova quaisquer isqueiros e fósforos dos bolsos.

2. Não coloque a máquina de secar perto do fogo e de fontes de ignição.

## 8. RESOLUÇÃO DE PROBLEMAS

A sua máquina de secar é instalada com sistemas que realizam, de forma contínua, verificações durante o processo de secagem para tomar as providências necessárias e avisá-lo em caso de avaria.

**⚠️ NOTA:** Se o problema persistir mesmo se tiver realizado os passos indicados nesta secção, contacte o seu vendedor ou Fornecedor de Serviço Autorizado. Nunca tente reparar um produto avariado.

PROBLEMA	RAZÃO	SOLUÇÃO
O processo de secagem demora um longo período.	A superfície do filtro de algodão poderá estar entupida.	Lave o filtro com água tépida.
	O permutador de calor poderá estar obstruído	Limpe o permutador de .
	As grelhas de ventilação na frente da máquina poderão estar fechadas.	Abra as portas/janelas para evitar que a temperatura ambiente aumente muito.
	Poderá existir uma camada de calcário no sensor de humidade.	Limpe o sensor de humidade.
	A máquina de secar poderá estar sobrecarregada com roupa.	Não sobrecarregue a máquina de secar.
	A roupa poderá não ter centrifugado o suficiente.	Selecione uma velocidade de centrifugação mais alta na sua máquina de lavar.
A roupa sai húmida no final do processo de secagem.	⚠️ A roupa sai quente no final do processo de secagem geralmente parece estar húmida.	
	O programa utilizado poderá não ser adequado para o tipo de roupa.	Verifique as etiquetas de cuidado nos itens de roupa, selecione um programa adequado para o tipo de roupa e, adicionalmente, utilize os programas de tempo.
	A superfície do filtro de algodão poderá estar entupida.	Lave o filtro com água tépida.
	O permutador de calor poderá estar obstruído	Limpe o permutador de .
	A máquina de secar poderá estar sobrecarregada com roupa.	Não sobrecarregue a máquina de secar.
	A roupa poderá não ter centrifugado o suficiente.	Selecione uma velocidade de centrifugação mais alta na sua máquina de lavar.
A máquina de secar não pode ser aberta ou o programa não pode ser iniciado. A máquina de secar não ativa quando é ajustada.	A máquina de secar não pode ser ligada.	Certifique-se de que a ficha está colocada na tomada.
	A porta de carga poderá estar aberta.	Certifique-se de que a porta de carga está bem fechada.
	Poderá não ter definido um programa ou premido a tecla Start/ Pause.	Certifique-se de que o programa foi definido e que a máquina de secar não está no modo Standby (Pausa).
	Bloqueio infantil poderá estar ativo.	Desative o bloqueio infantil.

PROBLEMA	RAZÃO	SOLUÇÃO
O programa foi interrompido sem razão.	A porta de carga poderá não estar bem fechada.	Certifique-se de que a porta de carga está bem fechada.
	Poderá haver uma falha de eletricidade.	Prima o botão Start/Pause para iniciar o programa.
	O depósito de água poderá estar cheio.	Esvazie o depósito de água.
As roupas encolheram, estragaram-se ou deterioraram-se.	O programa utilizado poderá não ser adequado para o tipo de roupa.	Verifique as etiquetas de cuidado nos itens de roupa, selecione um programa adequado para o tipo de roupa.
Sai água da porta de carga.	Poderá existir algodão acumulado nas superfícies interiores da porta de carga e nas superfícies da junta da porta de carga.	Limpe as superfícies interiores da porta de carga e as superfícies da junta da porta de carga.
A porta de carga abre sozinha.	A porta de carga poderá não estar bem fechada.	Empurre a porta de carga até que oiça um som de fecho.
O símbolo de aviso de depósito de água está aceso/a piscar.	O depósito de água poderá estar cheio.	Esvazie o depósito de água.
	A mangueira de descarga de água poderá estar dobrada.	Se o produto estiver conectado diretamente à saída de água, verifique a mangueira de descarga de água.
O símbolo de aviso de limpeza do filtro está aceso.	O filtro de algodão poderá estar sujo.	Limpe o filtro.
	A base do filtro poderá estar entupida com algodão.	Limpe a base do filtro.
	Poderá existir uma camada que cause obstrução na superfície do filtro de algodão.	Lave o filtro com água tépida.
O indicador de aviso de limpeza de permutador de calor está aceso.	O permutador de calor poderá estar sujo.	Limpe o permutador de calor.

## 9. AVISOS AUTOMÁTICOS DE FALHAS E O QUE FAZER

A sua máquina de secar roupa está equipada com um sistema integrado de deteção de falhas, indicado por uma combinação de luzes de funcionamento intermitentes. Os códigos de falha mais comuns são mostrados abaixo.

Código de erro	Solução
E00	Contacte o agente de serviço autorizado mais próximo.
E03 / 	Esvazie o depósito de água. Se o problema não ficar resolvido, contacte o agente de serviço autorizado mais próximo.
E04	Contacte o agente de serviço autorizado mais próximo.
E05	Contacte o agente de serviço autorizado mais próximo.
E06	Contacte o agente de serviço autorizado mais próximo.
E07	Contacte o agente de serviço autorizado mais próximo.
E08	Pode haver oscilação de tensão na rede elétrica. Aguarde até que a tensão seja adequada para a gama de trabalho.

## 10. INFORMAÇÕES DE PROTEÇÃO AMBIENTAL E EMBALAGEM

### 10.1. Informações de embalagem

A embalagem deste produto é fabricada em materiais reciclados. Não elimine a embalagem e os resíduos juntamente com os resíduos domésticos ou outros. Ao invés disso, leve-a para o ponto de recolha de embalagens definido pela sua autoridade local.

## 11. DESCREVER A ETIQUETA DE ENERGIA E POUPANÇA DE ENERGIA

### 11.1. Etiqueta de energia

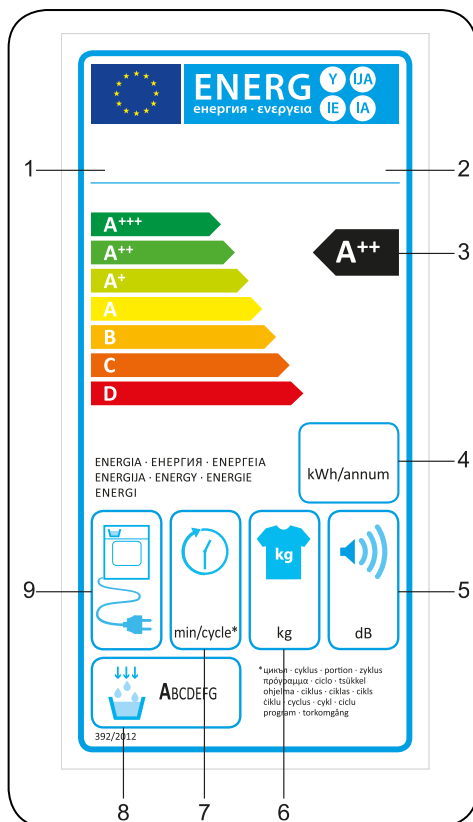

1. Marca registada
2. Modelo
3. Classe Energética
4. Consumo de Energia Anual
5. Ruído durante a secagem
6. Capacidade de secar roupa
7. Tempo do ciclo de secagem em armário algodão
8. Classe de eficiência de condensação
9. Tecnologia da máquina



## 11.2. Eficiência energética

- Deverá operar a máquina de secar na capacidade total, no entanto, certifique-se de que não está sobrecarregada.
- Quando a roupa está a ser lavada, a velocidade de centrifugação deverá estar no nível mais alto possível. Isto irá encurtar o tempo de secagem e reduzir o consumo de energia.
- Certifique-se de que os mesmos tipos de roupa são secos em conjunto.
- Por favor, siga as recomendações no manual de utilizador para seleção de programa.
- Para circulação de ar, deixe um espaço adequado na frente e atrás da máquina de secar. Não cubra as grelhas na parte frontal da máquina.
- A menos que seja necessário, não abra a porta de carga da máquina quando estiver a secar. Se tiver que abrir a porta, não a mantenha aberta durante um longo período.
- Não adicione roupa (molhada) durante o processo de secagem.
- Cabelos e algodão que se soltam da roupa e andam pelo ar são apanhados pelos “Filtros de Algodão”. Certifique-se de que os filtros estão limpos antes e depois de cada utilização.
- Para modelos com uma bomba de calor, certifique-se que o permutador de calor é limpo pelo menos uma vez por mês ou a cada 30 utilizações.
- Durante o processo de secagem, o ambiente onde a máquina de secar é instalado deverá ser bem ventilado.

FICHA DO PRODUTO	
Cumprir com a Regulamentação Delegada pela Comissão (UE) Núm. 392/2012	
Nome do fornecedor ou marca registada	TEKA
Nome do modelo	SHT 70820 WH
Capacidade máxima (kg)	8
Tipo de máquina de secar	Bomba de calor
Classe de eficiência energética <sup>(1)</sup>	A++
Consumo de Energia Anual (kWh) <sup>(2)</sup>	235
Automático de não automático	Automático
Consumo de energia do programa de algodão padrão em carga total (kWh)	1,88
Consumo de energia do programa de algodão padrão em carga parcial (kWh)	1,1
Consumo de energia do modo off para o programa de algodão padrão em carga total $P_o$ (W)	0,5
Consumo de energia do modo on para o programa de algodão padrão em carga total $P_L$ (W)	1
A duração do modo on esquerdo (mín)	n/a
Programa algodão padrão <sup>(3)</sup>	
Tempo do programa de algodão padrão em carga total $T_{secagem}$ (min.)	174
Tempo do programa de algodão padrão em carga parcial, $T_{secagem\ 1/2}$ (min.)	103
Tempo de programa ponderado do programa de algodão padrão em carga total e parcial ( $T_t$ )	133
Classe de eficiência de condensação <sup>(4)</sup>	B
Eficiência de condensação média do programa de algodão padrão em carga total $C_{secagem}$	81%
Eficiência de condensação média do programa de algodão padrão em carga parcial $C_{secagem\ 1/2}$	81%
Eficiência de condensação ponderada do programa de algodão padrão em carga total e parcial $C_t$	81%
Nível de potência de som para o programa de algodão padrão em carga total <sup>(5)</sup>	65
Embutido	No

(1) Escala de A+++ (mais eficiente) para D (menos eficiente)

(2) Consumo energético baseado em 160 ciclos de secagem do programa de algodão padrão em carga total e parcial e consumo dos modos de potência baixa. Consumo real de energia por ciclo dependerá de como o eletrodoméstico é utilizado.

(3) "Programa de secagem em armário algodão" utilizado em carga total e parcial é o programa de secagem padrão com o qual se relacionam as informações na ficha e na etiqueta, que este programa é adequado para secar roupa de algodão molhada normal e que é o programa mais eficiente em termos de consumo energético para algodão







(4) Escala de G (menos eficiente) para A (mais eficiente)

(5) Valor médio ponderado - L wA expresso em dB(A) re 1 pW

**Thank you for choosing this product.**

This User Manual contains important safety information and instructions on the operation and maintenance of your appliance.

Please take the time to read this User Manual before using your appliance and keep this book for future reference.

Icon	Caption	Description
	<b>WARNING</b>	Risk of serious injury or death
	<b>RISK OF ELECTRIC SHOCK</b>	Dangerous voltage
	<b>FIRE</b>	Risk of fire
	<b>ATTENTION</b>	Risk of injury or material damage
	<b>IMPORTANT/NOTE</b>	Information on correct operation of the system
		Read the instructions.
		Hot surface

# CONTENTS

<b>1. SAFETY INSTRUCTIONS</b> .....	<b>5</b>
1.1. Electrical Safety .....	5
1.2. Children's Safety .....	6
1.3. Product Safety .....	7
1.4. Correct Use .....	8
1.5. Installing On Top Of a Washing Machine.....	9
<b>2. INSTALLATION</b> .....	<b>11</b>
2.1. Connection to Water Outlet (with optional drain hose) .....	11
2.1.1. Connecting the Water Discharge Hose .....	11
2.2. Adjusting the Feet.....	11
2.3. Electrical Connection.....	11
2.4. Under Counter Installation.....	11
<b>3. OVERVIEW</b> .....	<b>12</b>
<b>4. PREPARING THE LAUNDRY</b> .....	<b>13</b>
4.1. Sorting the Laundry to be Dried.....	13
4.2. Preparing the Laundry to be Dried .....	14
4.3. Load Capacity.....	14
<b>5. USING THE TUMBLE DRYER</b> .....	<b>15</b>
5.1. Control Panel.....	15
5.1.1. Programme Selection Knob.....	15
5.1.2. Electronic Indicator and Additional Functions.....	15
5.1.3. Programme Selection and Consumption Table .....	16
5.1.4. Auxiliary Functions.....	17
5.1.5. Starting the Programme .....	18
5.1.6. Programme Progress .....	19
5.2. Drum Light Information .....	19
<b>6. CLEANING AND CARE</b> .....	<b>21</b>
6.1. Cleaning the Lint Filters.....	21
6.2. Emptying the Water Tank.....	21
6.3. Cleaning the Heat Exchanger.....	22
6.4. Cleaning the Humidity Sensor .....	22
6.5. Cleaning the Inner Surface of the Loading Door .....	23
<b>7. TECHNICAL SPECIFICATIONS</b> .....	<b>24</b>
<b>8. TROUBLESHOOTING</b> .....	<b>25</b>

<b>9. AUTOMATIC FAULT WARNINGS AND WHAT TO DO .....</b>	<b>27</b>
<b>10. ENVIRONMENTAL PROTECTION AND PACKAGING INFORMATION .....</b>	<b>28</b>
10.1. Packaging Information.....	28
<b>11. DESCRIBING THE ENERGY LABEL AND SAVING ENERGY.....</b>	<b>28</b>
11.1. Energy Labelling .....	28
11.2. Energy Efficiency .....	29

## PRIMARY CONSIDERATIONS

- This appliance can be used by children aged from 8 years and above and persons with reduced physical, sensory or mental capabilities or lack of experience and knowledge if they have been given supervision or instruction concerning use of the appliance in a safe way and understand the hazards involved. Children must not play with the appliance. Cleaning and user maintenance must not be made by children without supervision.
- This tumble dryer is intended only for household and indoor use. The warranty will be void in case of commercial use.
- Use this product only for laundry with a label that indicates it is suitable for drying.
- The manufacturer will not accept responsibility for damages resulting from incorrect use or transport.
- Do not allow floor coverings to obstruct the ventilation openings.
- Installation and repair of the machine should only be made by an authorised repair agent. The manufacturer cannot be held responsible for damages resulting from un-authorised repairs.

**⚠ WARNING:** Never spray or pour water onto the dryer to wash it! There is risk of electric shock!

- Leave at least 3 cm of space between the side and rear walls of the product and above if you plan on placing your appliance under a worktop.
- Assembly / disassembly for under-counter installation if necessary must be done by an authorised service agent.
- Before installation, check the product for visible damage. Never install or operate a damaged product.
- Keep pets away from the dryer.

- Fabric softeners or similar products should be used in accordance with the manufacturers instructions.
- Remove all objects from pockets such as lighters and matches.
- The appliance must not be installed behind a lockable door, a sliding door or a door with a hinge on the opposite side to that of the tumble dryer, if it prevents the door from being fully opened.

**!WARNING:** In the appliance enclosure or in the built-in structure, keep ventilation openings clear of obstruction.

- Before contacting the local Authorised Service Provider for the installation of the dryer, check the information in the user manual to make sure that the electrical installation and water outlet is suitable. If they are not, call a qualified electrician and a plumber to have the necessary adjustments made.
- It is the customer's responsibility to prepare the dryer's installation place, as well as the electricity and waste water installation. Before installation, check the dryer for damage. If damaged, do not have it installed. Damaged products may endanger your health.
- Install the dryer on a stable and flat surface.
- Run the dryer in a dust-free environment where the air ventilation is good.
- The clearance between the dryer and the floor **should not be** reduced with objects such as carpets, wood or tape.
- **Do not block the ventilation grills** found on the plinth of the tumble dryer.
- The appliance must not be installed behind a

lockable door, a sliding door or a door with a hinge on the opposite side of the tumble dryer, in such a way that blocks the full opening of the tumble dryer door.

- Once the dryer has been installed, the connections must remain stable. When installing the dryer, make sure that the rear surface is not leaning on anything (e.g. tap, socket).
- The operating temperature of the dryer is +5°C to +35°C. If operated out of this temperature range, the performance of the dryer will be affected negatively and the product will be damaged.
- Be careful when carrying the product since it is heavy. Always wear safety gloves.
- Always install the product should be placed against a wall.
- The rear surface of the product should be placed against the wall.
- When the product is placed on a stable surface, use a water level to check if it is fully stable. If not, adjust the feet until it becomes steady. Repeat this process every time you relocate the product.
- Do not place the dryer onto the power cable.



## Disposing the Old Product

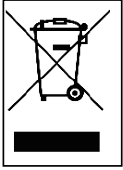

This product complies with EU WEEE Directive (2013/19/EU). This product bears a classification symbol for waste electrical and electronic equipment (WEEE).

This symbol, which is found on the product or information label, indicates that this product must not be disposed together with other household waste at the end of its service life. To prevent the potential harms of uncontrolled waste disposal on the environment and human health, please keep this product separate from other types of waste, and to prevent sustainable reuse of material resources, make sure that it is recycled responsibly. Contact your dealer or local authorities to get information on how and where you can take the product for environmentally-safe recycling. This product cannot be mixed with other commercial wastes for recycling.

# 1. SAFETY INSTRUCTIONS

This section contains safety instructions that will help protect you from risk of personal injury or property damage. Failure to follow these instructions will void any warranty.

## 1.1. Electrical Safety

- The appliance must not be supplied through an external switching device, such as a timer, or connected to a circuit that is regularly switched on and off by a utility.
- Do not touch the power plug with wet hands. Always pull the plug to unplug the product, otherwise, there will be risk of an electric shock.
- Connect the dryer to a grounded socket with fuse protection. The earth connection must be installed by a qualified electrician. Our company cannot be held responsible for damages/losses resulting from using the dryer without an earth connection as required by local regulations.
- The voltage and the allowable fuse protection are indicated on the type plate. **(For the type plate, please see Overview)**
- Voltage and frequency values indicated on the type plate must be equal to the mains voltage and frequency value in your house.
- Unplug the dryer when it is not used for an extended period, and before installation, maintenance, cleaning and repair, otherwise, the dryer may get damaged.
- The plug socket must be freely accessible at all times after installation.

 A damaged power cord/plug can cause fire or give you an electric shock. When damaged it must be replaced, this should only be done by qualified personnel.

 To avoid the risk of fire or electric shock, do not use extension cords, multi sockets or adapters to connect the dryer to mains power.

## **1.2. Children's Safety**

- This appliance is not intended for use by people (including children) with reduced physical, sensory or mental capabilities, or lack of experience and knowledge, unless they have been given supervision or instruction concerning use of the appliance by a person responsible for their safety.
- This appliance can be used by children aged from 8 years and above, and persons with reduced physical, sensory or mental capabilities or lack of experience and knowledge if they have been given supervision or instruction concerning use of the appliance in a safe way and understand the hazards involved. Children must not play with the appliance. Cleaning and user maintenance must not be made by children without supervision.
- Do not leave children unattended near the machine.
- Children might lock themselves in the machine resulting in risk of death.
- Do not allow children to touch the glass door during operation. The surface becomes extremely hot and may cause skin damage.
- Keep packaging material away from children.
- Poisoning and irritation may occur if detergent and cleaning materials are consumed or come into contact with the skin and eyes.
- Keep cleaning materials out of the reach of children
- Electrical products are dangerous for children.
- Keep children away from the product while it is running.
- To prevent children from interrupting the dryer cycle, you can use the child lock to avoid any changes in

the running programme.

- Do not allow children to sit/climb on or climb inside the product.

### 1.3. Product Safety

 **Due to risk of fire, the following laundry items and products should NEVER be dried in the dryer:**

- Do not dry unwashed items in the tumble dryer.
- Items that have been soiled with substances such as cooking oil, acetone, alcohol, petrol, kerosene, spot removers, turpentine, waxes and wax removers should be washed in hot water with an extra amount of detergent before being dried in the tumble dryer.
- Cleaning cloths and mats that have residues of flammable cleaning agents or acetone, gas, petrol, stain remover, turpentine, candle, wax, wax remover or chemicals.
- Laundry that has residues of hair sprays, nail polish remover and similar substances.
- Laundry on which industrial chemicals have been used for cleaning (such as chemical cleaning).
- Laundry that has any kind of foam, sponge, rubber or rubber-like parts or accessories. These include latex foam sponge, shower caps, waterproof fabrics, fitted clothes, and foam pillows.
- Items with filling and damaged (parts or jackets). Foam protruding from these items might catch fire during the drying process.
- Operating the dryer in environments that contain flour or coal dust may cause explosion.

 **ATTENTION:** Underwear that contains metal reinforcements should not be put in the dryer. The dryer may be damaged if metal reinforcements come loose and break off during drying.

 **FIRE:R290**

## **Risk of fire and damage!**

This product contains environmental friendly but flammable R290 gas. Keep open flame and fire sources away from the product.

### **1.4. Correct Use**

 **ATTENTION:** Never stop a tumble dryer before the end of the drying cycle unless all items are quickly removed and spread out so that the heat is dissipated.

 **ATTENTION: Make sure that pets do not enter the dryer. Check the inside of the dryer before using it.**

 **ATTENTION:** Superheating of clothes inside the dryer can occur if you cancel the programme or in the event of a power failure whilst the dryer is running. This concentration of heat can cause self-combustion so always activate the Refresh programme to cool down or quickly remove all laundry from the dryer in order to hang them up and dissipate the heat.

- Use the dryer only for household drying and to dry fabrics with a label that indicates they are suitable for drying. All other uses are out of the scope of intended use and are prohibited.
- The warranty will be void in case of any commercial use.
- This appliance is designed to be used inside domestic residences only, and should be placed on a straight and stable surface.
- Do not lean against or sit on the door of the dryer. The dryer may tip over.

- To maintain a temperature that will not harm the laundry (e.g. to prevent the laundry from catching fire), a cooling process starts after the heating process. After this, the programme ends. At the end of the programme, always remove the laundry promptly.

 **ATTENTION:** Never use the dryer without a lint filter or with a damaged lint filter.

- Lint filters must be cleaned **after each use** as indicated in **Cleaning the Lint Filter**.
- Lint filters must be dried after wet cleaning. Wet filters might cause malfunction during the drying process.
- Lint accumulation must not to be allowed around the tumble dryer (not applicable for appliances intended to be vented to the exterior of the building)

 **IMPORTANT:** The clearance between the dryer and the floor should not be reduced with objects such as carpets, wood or panel, otherwise, sufficient air intake cannot be ensured for the machine.

- Do not install the dryer in rooms where there is risk of freezing. Freezing temperatures negatively affect the dryers performance. Condensed water that freezes in the pump and hose may cause damage.

## 1.5. Installing On Top Of a Washing Machine

 **ATTENTION:** A washing machine cannot be placed on the dryer. Pay attention to the warnings below when installing the dryer on a washing machine.

 **ATTENTION:** The dryer can only be placed on washing machines that have a same capacity and above.

- To use the dryer on the washing machine, a fixing

part must be used between the two products. The fixing part must be attached by an Authorised Service Provider.

- When the dryer is placed on the washing machine, the total weight of these products may reach almost 150 kilograms (when loaded). Place the products on a solid floor that has a load bearing capacity!

Appropriate Installation Table for Washing Machine and Tumble Dryer						
Tumble Dryer (Depth)	Washing Machine					
	37 cm	42 cm	53 cm	56 cm	59 cm	85 cm
56 cm	X	X	✓	✓	✓	✓
61 cm	X	X	X	✓	✓	✓

(For the depth information, please see 7. Technical Specifications)

In order to put the dryer machine onto the washing machine, a special stacking kit is required as an optional extra. Please contact customer service to acquire. The assembly instruction will be served together with the stacking kit.

#### CE Declaration of conformity

We declare that our products meet the applicable European Directives, Decisions and Regulations and the requirements listed in the standards referenced.

## 2. INSTALLATION

### 2.1. Connection to Water Outlet (with optional drain hose)

In products with a heat pump unit, water accumulates in the water tank during the drying process. You must empty the accumulated water **after each drying process**. Instead of periodically emptying the water tank, you can also use the water drain hose provided with the product to directly drain the water outside.

#### 2.1.1. Connecting the Water Discharge Hose

1. Pull and take out the end of the hose at the back of the dryer. Do not use any tools to take out the hose.
2. Fit one end of the water discharge hose, which is provided with the product, to the slot from which you have removed the hose.
3. Fix the other end of the water discharge hose directly to the water outlet or sink.

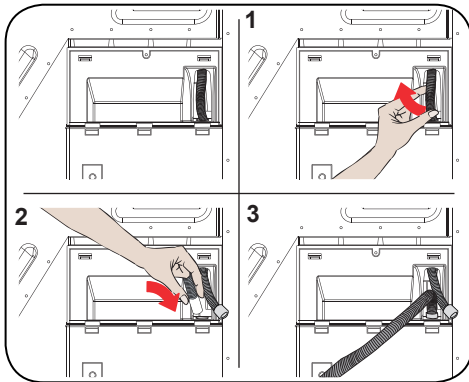

**⚠ ATTENTION:** The hose must be connected in a manner that it cannot be displaced. If the hose comes out during water discharge, there might be flooding in your house.

**🚫 IMPORTANT:** The water discharge hose must be installed at a height of 80 cm maximum.

**🚫 IMPORTANT:** The water discharge hose must not be bent between the outlet and the product, folded or stepped over.

### 2.2. Adjusting the Feet

- For the dryer to work with less noise and vibration, it must be stable and balanced on its feet. Adjust the feet to ensure that the product is balanced.
- Rotate the feet to the right and to the left until the dryer is even and stable.

**🚫 IMPORTANT:** Never remove the adjustable feet.

### 2.3. Electrical Connection

**⚠ ATTENTION:** There is risk of fire and electric shock.

- Your dryer is set to 220-240 V and 50 Hz.
  - The mains cable of the dryer is equipped with a special plug. This plug must be connected to an earthed socket protected by a fuse of 16 Amperes as indicated on the type plate. The fuse current rating of the power line where the outlet is connected must also be 16 amperes. Consult a qualified electrician if you do not have such an outlet or fuse.
  - Our company cannot be held responsible for damages resulting from usage without earthing.
- 🚫 IMPORTANT:** Operating your machine at low voltage values will shorten the service life and decrease the performance of your machine.

### 2.4. Under Counter Installation

- Leave at least 3 cm of space between the side and rear walls of the product and the underside of the worktop when installing your product under a counter.
- Assembly / disassembly under the counter if necessary must be done by authorized service.



### 3. OVERVIEW

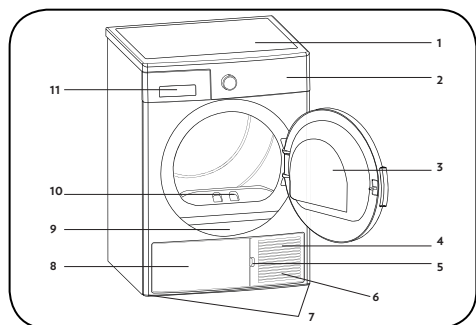

















1. Upper tray
2. Control panel
3. Loading door
4. Plinth
5. Plinth opening slot
6. Ventilation grills
7. Adjustable feet
8. Plinth cover
9. Type plate
10. Lint filter
11. Drawer Cover

## 4. PREPARING THE LAUNDRY

### 4.1. Sorting the Laundry to be Dried

Follow the instructions on the labels of the laundry to be dried. Only dry items that have a statement/symbol that indicates "they can be dried in a dryer".

- Do not operate the product with load amounts and laundry types other than those given in 4.3. Load Capacity.

 <p>Suitable for drying in a dryer</p>	 <p>Does not need ironing</p>	 <p>Sensitive/Delicate drying</p>	 <p>Not suitable for drying in a dryer</p>
 <p>No drying</p>	 <p>Do not dry-clean</p>	 <p>At any temperature</p>	 <p>At high temperatures</p>
 <p>At medium temperatures</p>	 <p>At low temperatures</p>	 <p>Heatless</p>	 <p>Hang to dry</p>
 <p>Spread to dry</p>	 <p>Hang wet to dry</p>	 <p>Spread in shadow to dry</p>	 <p>Suitable for dry cleaning</p>

Do not dry thin, multi-layer or thick-layer fabrics together as they dry at different levels. For this reason, dry clothes together that have the same structure and fabric type. This way, you can get an even drying result. If you think that the laundry is still wet, you can select a time programme for additional drying.

Please dry your big (like duvets) and small sizes of laundries separately in order to not to have a damp laundries.

**⚠ IMPORTANT:** Delicate fabrics, embroidered fabrics, woolen/silk fabrics, clothes made of delicate and expensive fabrics, airtight clothes and tulle curtains are not suitable for drying in the dryer.

## 4.2. Preparing the Laundry to be Dried

**⚠ Risk of explosion and fire!**

Remove all objects from pockets such as lighters and matches.

**⚠ ATTENTION:** The drum of the dryer and the fabrics may get damaged.

- The clothes may have become entangled during the washing process. Separate them from each other before placing them in the dryer.
- Remove all objects in the pockets of the clothes and apply the following:
- Tie fabric belts, apron laces etc. to each other or use a laundry bag.
- Lock the zips, clasps and fasteners, do up the buttons of covers.
- To get the best drying result, sort the laundry according to the textile type and drying programme.
- Remove clips and similar metal parts from the clothes.
- Woven goods such as t-shirts and knit clothes **generally shrink in the first drying**. Use a protective programme.
- **Do not over-dry synthetics. This will cause creases.**
- When washing the laundry to be dried, adjust the amount of softener according to the data from the manufacturer of the washing machine.

## 4.3. Load Capacity

Follow the instructions in the "Programme selection and consumption table". (See: 5.2 Programme selection and consumption table). Do not load the product with more laundry than the capacity values specified in the table.

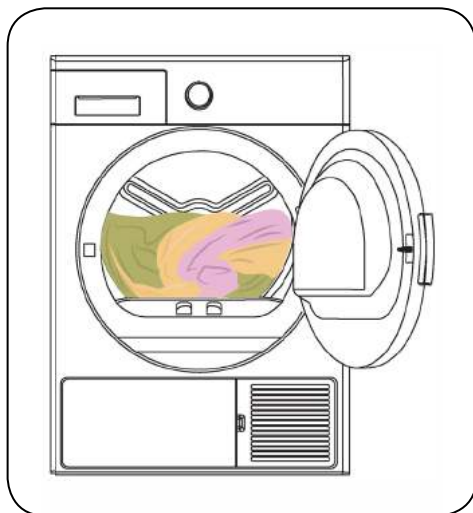

**⚠ IMPORTANT:** It is not recommended to load the dryer with more laundry than the amount shown in the figure. When overloaded, the drying performance of the dryer will decrease and the dryer and laundry might be damaged.

Laundry	Dry load weight (gr)
Bedsheet (double)	725
Pillowcase	240
Bath Towel	700
Hand Towel	225
Shirt	190
Cotton Shirt	200
Jean	650
Fabric - Gabardine Trousers	400
T-shirt	120

## 5. USING THE TUMBLE DRYER

### 5.1. Control Panel

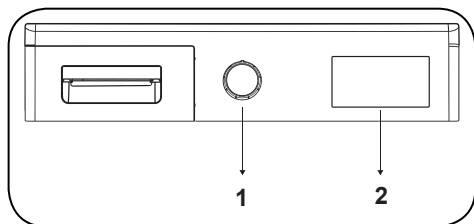

1. Programme Selection Knob
2. Electronic indicator and additional functions

#### 5.1.1. Programme Selection Knob

Use the programme selection knob to select the desired drying programme

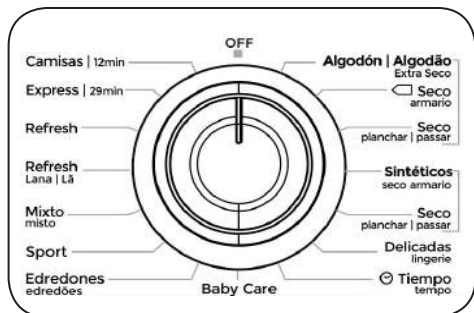

### 5.1.2. Electronic Indicator and Additional Functions



#### Display symbols:

Water tank warning indicator	
Lint filter cleaning warning indicator	
Heat exchanger cleaning warning indicator	

### 5.1.3. Programme Selection and Consumption Table

Press the Start/Pause button to start the programme. The Start/Pause LED that indicates that the programme has started and the remaining time of the program is seen on the display.

Programme	Load (kg)	Washing machine spin speed	Approximate amount of remaining humidity	Duration (minutes)
Cotton Extra Dry	8	1000	60%	179
Cotton Cupboard Dry	8	1000	60%	174
Cotton Iron Dry	8	1000	60%	148
Synthetics Cupboard Dry	4	800	40%	74
Synthetics Iron Dry	4	800	40%	64
Delicate	2	600	50%	55
Time drying	-	-	-	-
Baby Care	3	1000	60%	78
Duvet	2,5	800	60%	140
Sport	4	800	40%	103
Mix	4	1000	60%	112
Wool Refresh	-	-	-	5
Refresh	-	-	-	10
Express 34'	1	1200	50%	34
Shirts 20'	0.5	1200	50%	20

Energy consumption values				
Programme	Load (kg)	Washing machine spin speed	Approximate amount of remaining humidity	Energy consumption values (kWh)
Cotton Cupboard Dry	8	1000	60%	1,88
Cotton Iron Dry	8	1000	60%	1,55
Synthetics Cupboard Dry	4	800	40%	0,93
Power consumption in the "off mode" P <sub>o</sub> (W)				0,5
Power consumption in the "on mode" P <sub>L</sub> (W)				1

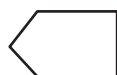

The Cotton Cupboard Dry programme is the standard drying programme that can be run with a full or half load and for which the information is given on the label and product receipt. This programme is the most energy efficient programme to dry normal wet cotton clothes.

\*Energy labelling standard programme (EN 61121:2013)

All values in the table were determined in accordance with the EN 61121:2013 standard. Consumption values may vary from the values in the table depending on the fabric type, spin speed, environment conditions and voltage values.

### 5.1.4. Auxiliary Functions

The table that summarises the options that can be selected in programmes is given below.

Option	Description
Drying Level	The humidity level obtained after drying can be increased by 3 levels. This way, level of required dryness can be selected. The levels that can be selected other than the standard setting: 1, 2, 3. After selection, the LED of the relevant drying level will turn on.
Delicate Drying	Delicate fabrics are dried for a longer time at a low temperature.
Anti-Crease	If you select the "Anti-Crease" option and do not open the door of the dryer at the end of the programme, the 1-hour anti-crease phase will extend to 2 hours. After selecting the Anti Crease option, you will hear an audible warning. You can press the same button again to cancel the option. If you open the door or press the Start/Pause key while the z-crease step is in progress, the said step will be cancelled.
Delay Start	You can delay the start time of the programme by selecting the 1-hour to 23-hour option. You can activate the desired delay time by pressing the Start/Pause button. When the time is up, the selected programme will start automatically. During the delay time, options compatible with the programme can be activated/deactivated. Long pressing on Delayed Start button changes delay time continuously.
Buzzer Cancel	The dryer gives an audible warning when program selection knob is turned, buttons are pressed and at the end of programme. To cancel the warnings, press and hold the "Delicate Option" button for 3 seconds. When you press the button, you will hear an audible warning that the option has been cancelled.
Time Drying	When knob is positioned to Time Drying programme, option can be selected by pressing Time Drying option button and program starts by pressing Start/Pause button. Long pressing on time drying button changes time continuously.
Child Lock	There is a child lock option to avoid changes in the programme flow when keys are pressed during the programme. To activate the child lock, press and hold the "Anti Crease" and "Delicate" keys simultaneously for 3 seconds. When the child lock is active, all keys will be deactivated. Child lock will be deactivated automatically at the end of the programme. When activating/deactivating the child lock, "CL" will visualize on display for 2 sec and then becomes off; and an audible warning will be heard. Warning; when the product is running or the child lock is active, if you turn the programme selection knob, you will hear an audible warning and "CL" will visualize on display for 2 sec and then becomes off. Even if you set the programme knob to another programme, the previous programme will continue running. To select a new programme, you need to deactivate the child lock and then set the programme selection knob to "Off" position. Then, you can select and start the desired programme.

### 5.1.5. Starting the Programme

The Start/Pause LED will flash during programme selection. Press the Start/Pause button to start the programme. The Start/Pause LED that indicates that the programme has started and the drying LED will come on.

Programme	Description
Cotton Extra Dry	This programme dries thick and multi-layer fabrics, such as cotton towels, bedsheets, pillowcases, bathrobes, at a high temperature to allow you to place them in a closet.
Cotton Cupboard Dry	This programme dries cotton pyjamas, underwear, tablecloths etc. to allow you to place them in a closet.
Cotton Iron Dry	This programme dries cotton laundry to prepare it for ironing. Laundry removed from the machine will be damp.
Synthetics Cupboard Dry	This programme dries synthetics, such as shirts, t-shirts, blouses, at a lower temperature compared to the cottons programme to allow you to place them in a closet.
Synthetics Iron Dry	This programme dries synthetics, such as shirts, t-shirts, blouses, at a lower temperature compared to the cottons programme to prepare them for ironing. Laundry removed from the machine will be damp.
Delicate	This programme dries thin clothes like shirts, blouses and silk garments at a low temperature to make them ready to wear.
Time Drying	To reach the required drying level at a low temperature, you can use the time programmes of 20 min. to 200 min. Regardless of the drying level, the programme stops at the desired time.
Baby Care	This programme dries delicate infant clothes at a low temperature to make them ready to wear.
Duvet	This programme is used to dry duvet.
Sport	Sport program is used for synthetic sport laundries like shorts, t-shirts at low temperature.
Mix	This programme dries cotton-synthetic mixed garments that do not discolour to make them ready to wear.
Wool Refresh	Wool refresh helps wool textiles to remove excess water after washing by applying low temperature and gentle movements of drum.
Refresh	Time drying option is selected from 10 minutes to 120 minutes without providing hot air, refresh is done and bad odors can be eliminated.
Express 34'	1 kg of synthetic shirts spun at a high speed in the washing machine are dried in 34 minutes.
Shirts 20'	2 to 3 shirts are ready for to be ironed in 20 minutes.

 **IMPORTANT:** Do not open the loading door while the programme is running. If you have to open the door, do not keep it open for a long time.

## 5.1.6. Programme Progress

### During the Programme

If you open the door when the programme is running, the product will switch to standby mode. Once the door has been closed, press the Start/Pause key to resume the programme.

Do not open the loading door when the programme is running. If you have to open the door, do not keep it open for a long time.

### Programme End

Once the programme is over, the warning LEDs for Start/Pause, water tank level, filter cleaning and heat exchanger cleaning will turn on. Additionally, an audible warning will be given at the end of the programme. You can remove the laundry to make the machine ready for a new load.

 **IMPORTANT:** Clean the lint filter after every programme. Empty the water tank after every programme.

 **IMPORTANT:** If you do not take out the laundry after the programme has ended, the 1-hour Anti Crease phase will automatically be activated. This programme rotates the drum at regular intervals to prevent creases.

## 5.2. Drum Light Information

- This product includes LED Drum Light.
- The light works automatically when you open the door. And closes itself after a while automatically.
- It is not an adjustable option for user to open or close it.
- Please do not try to replace or modify the LED Light.



PROGRAMMES	OPTIONS					
	Delay Start	Buzzer Cancel	Child Lock	Time Drying	Drying Level	Anticrease
Cotton Extra Dry	✓	✓	✓	X	✓	✓
Cotton Cupboard Dry	✓	✓	✓	X	✓	✓
Cotton Iron Dry	✓	✓	✓	X	✓	✓
Synthetics Cupboard Dry	✓	✓	✓	X	✓	✓
Synthetics Iron Dry	✓	✓	✓	X	✓	✓
Delicate	✓	✓	✓	X	X	✓
Time drying	✓	✓	✓	✓	X	✓
Baby Care	✓	✓	✓	X	✓	✓
Duvet	✓	✓	✓	X	X	✓
Sport	✓	✓	✓	X	✓	✓
Mix	✓	✓	✓	X	✓	✓
Wool Refresh	✓	✓	✓	X	X	✓
Refresh	✓	✓	✓	X	X	✓
Express 34'	✓	✓	✓	X	X	✓
Shirts 20'	✓	✓	✓	X	X	✓
X	Not selectable					
✓	Selectable					

## 6. CLEANING AND CARE

**IMPORTANT:** Do not use industrial chemicals to clean your dryer. Do not use a dryer that has been cleaned with industrial chemicals.

### 6.1. Cleaning the Lint Filters

**IMPORTANT:** DO NOT FORGET TO CLEAN THE LINT FILTERS AFTER EACH USE.

To clean the lint filters:

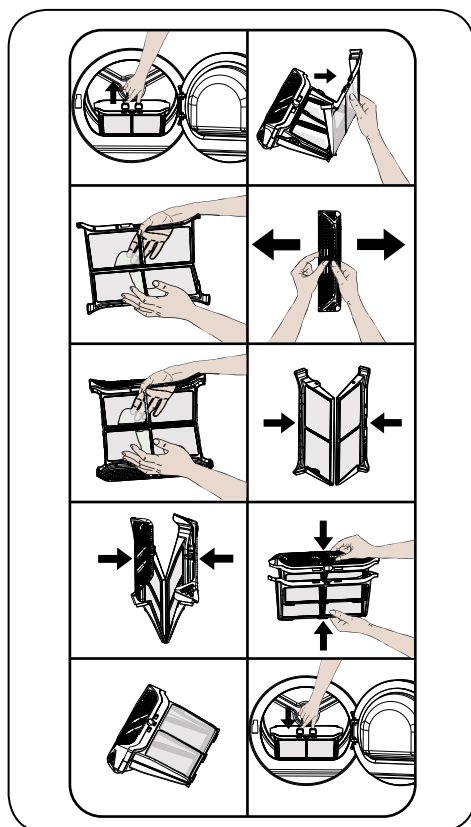

1. Open the loading door.
2. Pull up the lint filters to remove it.
3. Open the outer filter
4. Clean the outer filter by your hands or using a soft cloth.
5. Open the inner filter
6. Clean the inner filter by your hands or using a soft cloth

7. Close the filters and fit the hooks
8. Place inner filter inside of outer filter
9. Refit the Lint filter

After the dryer has been used for a certain period of time, if you encounter a layer that will cause obstruction on the filter surface, wash the filter with warm water to clean the layer. Dry the filter thoroughly before reinstalling it again.

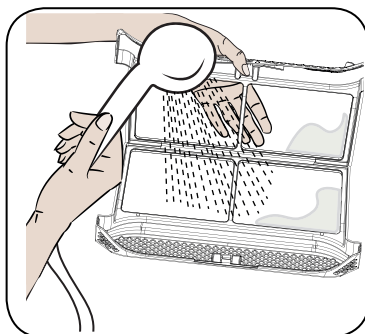

### 6.2. Emptying the Water Tank

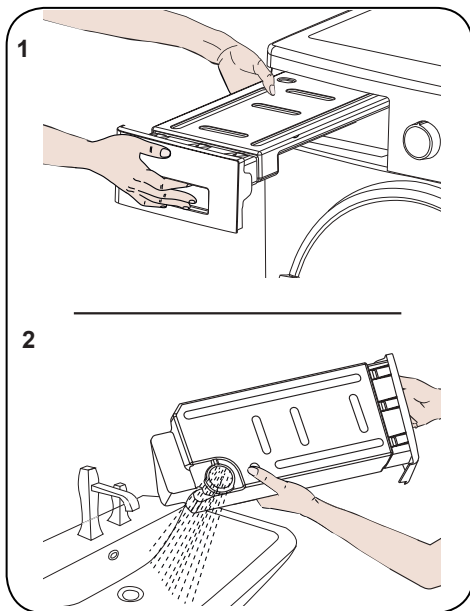

1. Pull the drawer cover and carefully take out the tank.
2. Empty the water in the tank.

3. If there is lint accumulated on the discharge cap in the tank, clean it with water.

4. Refit the water tank.

**IMPORTANT:** Never remove the water tank when the programme is running. The water condensed in the water tank is not suitable for human consumption.

**IMPORTANT:** DO NOT FORGET TO EMPTY THE WATER TANK AFTER EACH USE.

### 6.3. Cleaning the Heat Exchanger

**IMPORTANT:** Clean the heat exchanger when you see the warning “Heat Exchanger cleaning”.

**IMPORTANT:** EVEN IF THE “HEAT EXCHANGER CLEANING WARNING LED” IS NOT ON: CLEAN THE HEAT EXCHANGER AFTER EVERY 30 DRYING PROCESSES OR ONCE A MONTH.

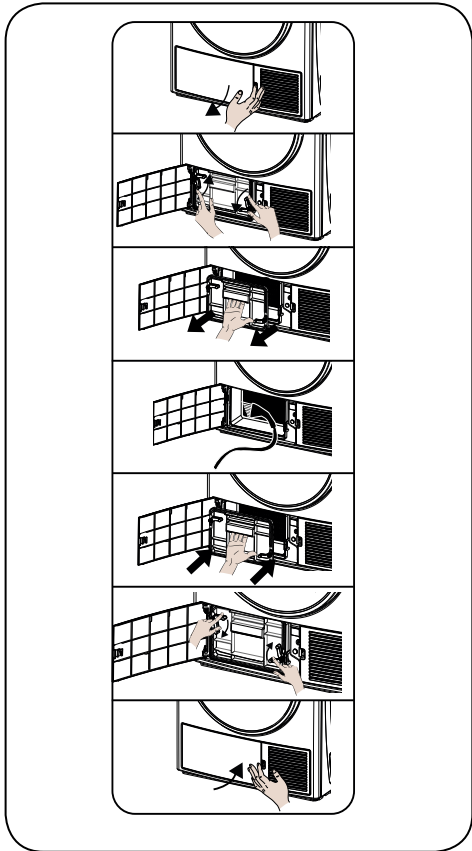

If the drying process is completed, open the loading door and wait for it to cool down.

1. Open the kick plate cover as shown.
2. Unlock the exchanger cover by turning in the direction shown with arrows.
3. Take out the exchanger cover as shown.
4. Clean the front surface of the exchanger as shown.
5. Fit the exchanger cover as shown.
6. Lock the exchanger cover by turning in the direction shown with arrows.
7. Close the kick plate cover as shown.

**WARNING:** DO NOT CLEAN WITH BARE HANDS SINCE THE EXCHANGER FINS ARE SHARP. THEY MAY HURT YOUR HANDS

### 6.4. Cleaning the Humidity Sensor

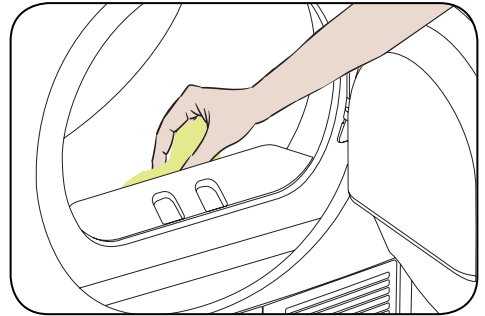

Inside the machine, there are humidity sensors that detect whether the laundry is dry or not.

To clean the sensors:

1. Open the loading door of the machine.
2. If the machine is still hot due to the drying process, wait for it to cool down.
3. Using a soft cloth soaked in vinegar, wipe the metal surfaces of the sensor and dry them.

**IMPORTANT:** CLEAN THE METAL SURFACES OF THE SENSOR 4 TIMES A YEAR.

**IMPORTANT:** Do not use metal tools to clean the metal surfaces of the sensor.

**⚠ WARNING:** Due to the risk of fire and explosion, do not use solution agents, cleaning agents or similar products when cleaning the sensors.

### 6.5. Cleaning the Inner Surface of the Loading Door

**⚠ IMPORTANT:** DO NOT FORGET TO CLEAN THE INNER SURFACE OF THE LOADING DOOR AFTER EACH DRYING PROCESS.

Open the loading door of the dryer and clean all of the inner surfaces and the gasket with a soft, damp cloth.

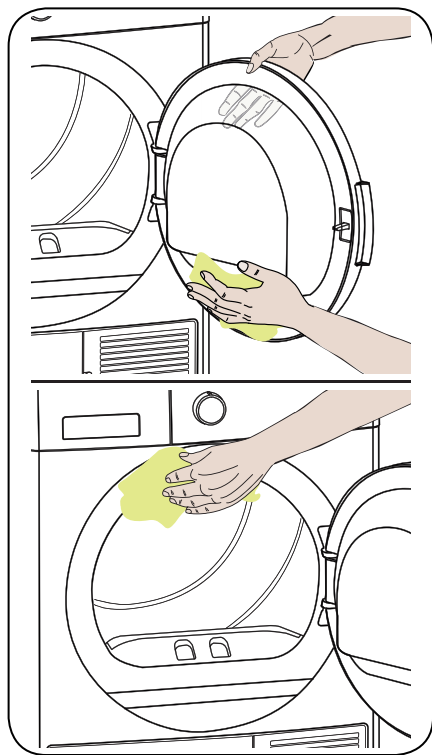



## 7. TECHNICAL SPECIFICATIONS

Brand	TEKA
Model name	SHT 70820 WH
Height	Min: 845 mm / Max: 855 mm*
Width	596 mm
Depth	609 mm
Capacity (max.)	8 kg**
Net weight (with plastic door)	45,4 kg
Net weight (with glass door)	47,8 kg
Voltage	220-240 V
Power	1000 W

\*Min. height: Height with the adjustable feet not used. Max. height: Height with the adjustable feet extended to the maximum.

\*\*Dry laundry weight before washing.

 **IMPORTANT:** To improve the quality of the dryer, technical specifications are subject to change without prior notice.

 **IMPORTANT:** The values declared have been obtained in a laboratory environment according to the relevant standards. These values may change depending on the environmental conditions and use of the dryer.

 **ATTENTION:**

1. Due to safety reasons, legislation forces a room of at least 1 m<sup>3</sup> per 8 g refrigerant for such equipment. For 150 g propane, the minimum allowed room size would be 18.75 m<sup>3</sup>.

2. Coolant :Risk of fire/risk of poisoning/risk of material damage and damage to the appliance. The appliance contains refrigerant which, although it is environmentally friendly, is flammable R290. Failure to dispose of it properly may result in a fire or poisoning. Dispose of the appliance properly and do not damage the pipes in the refrigerant circuit.

- Type of refrigerant : R290
- Quantity of gas : 150 g
- ODP (Ozone Depletion Potential) : 0
- GWP (Global Warning Potential) : 3

3. Risk of explosion or fire. Remove any cigarette lighters and matches from pockets.

4. Do not place the dryer near open fires and ignition sources.

## 8. TROUBLESHOOTING

Your dryer is fitted with systems that continuously perform checks during the drying process to take the necessary measures and warn you in case of any malfunction.

**⚠ WARNING:** If the problem persists even if you have applied the steps in this section, please contact the your dealer or an Authorised Service Provider. Never try to repair a nonfunctional product.

PROBLEM	REASON	SOLUTION
The drying process takes a long time.	The surface of the lint filter might be clogged.	Wash the filter with lukewarm water.
	The heat exchanger might be clogged.	Clean the heat exchanger
	The ventilation grills in front of the machine might be closed.	Open the doors/windows to prevent the room temperature from rising too much.
	There might be a layer of limescale on the humidity sensor.	Clean the humidity sensor.
	The dryer might be overloaded with laundry.	Do not overload the dryer.
	The laundry might be insufficiently spun.	Select a higher spin speed on your washing machine.
Laundry comes out damp at the end of the drying process.	<b>⚠</b> The laundry that comes out hot at the end of the drying process generally feels more humid.	
	The programme used might not be suitable for the type of laundry.	Check the care labels on the laundry items, select a suitable programme for the type of laundry and additionally, use the time programmes.
	The surface of the lint filter might be clogged.	Wash the filter with lukewarm water.
	The heat exchanger might be clogged.	Clean the heat exchanger
	The dryer might be overloaded with laundry.	Do not overload the dryer.
	The laundry might be insufficiently spun.	Select a higher spin speed on your washing machine.
	The dryer cannot be opened or the programme cannot be started. The dryer does not get activated when adjusted.	The dryer might not be plugged in.
The loading door might be open.		Make sure that the loading door is properly closed.
You might not have set a programme or pressed the Start/Pause key.		Make sure that the programme has been set and the dryer is not in the Standby (Pause) mode.
Child lock might be active.		Deactivate the child lock.
The programme has been interrupted for no reason.	The loading door might not be closed properly.	Make sure that the loading door is properly closed.
	There might have been a power failure.	Press the Start/Pause key to start the programme.
	The water tank might be full.	Empty the water tank.

PROBLEM	REASON	SOLUTION
Clothes have shrunk, felted or deteriorated.	The programme used might not be suitable for the type of laundry.	Check the care labels on the laundry items, select a suitable programme for the type of laundry.
Water leaking from the loading door.	There might be lint accumulated on the inner surfaces of the loading door and on the surfaces of the gasket of the loading door.	Clean the inner surfaces of the loading door and the surfaces of the gasket of the loading door.
The loading door opens on its own.	The loading door might not be closed properly.	Push the loading door until you hear the closing sound.
The water tank warning symbol is on/flashing.	The water tank might be full.	Empty the water tank.
	The water discharge hose might be bent.	If the product is connected directly to the water outlet, check the water discharge hose.
The filter cleaning warning symbol is on.	The lint filter might be unclean.	Clean the filter.
	The filter seat might be clogged by lint.	Clean the filter seat.
	There might be a layer that causes obstruction on the surface of the lint filter.	Wash the filter with lukewarm water.
The heat exchanger cleaning warning symbol is on.	The heat exchanger might be unclean.	Clean the heat exchanger.

## 9. AUTOMATIC FAULT WARNINGS AND WHAT TO DO

Your tumble dryer is equipped with a built-in fault detection system, indicated by a combination of flashing operation lights. The most common failure codes are shown below.

ERROR CODE	SOLUTION
E00	Contact the nearest authorised service agent.
E03 / 	Empty the water tank, if problem does not solved, contact the nearest authorised service agent.
E04	Contact the nearest authorised service agent.
E05	Contact the nearest authorised service agent.
E06	Contact the nearest authorised service agent.
E07	Contact the nearest authorised service agent.
E08	There may be voltage fluctuation in mains. Wait until voltage is appropriate for working range.



## 10. ENVIRONMENTAL PROTECTION AND PACKAGING INFORMATION

### 10.1. Packaging Information

The packaging of this product is made of recyclable materials. Do not dispose of the packaging, waste together with household or other waste. Instead, take it to a packaging collection point defined by your local authority.

## 11. DESCRIBING THE ENERGY LABEL AND SAVING ENERGY

### 11.1. Energy Labelling

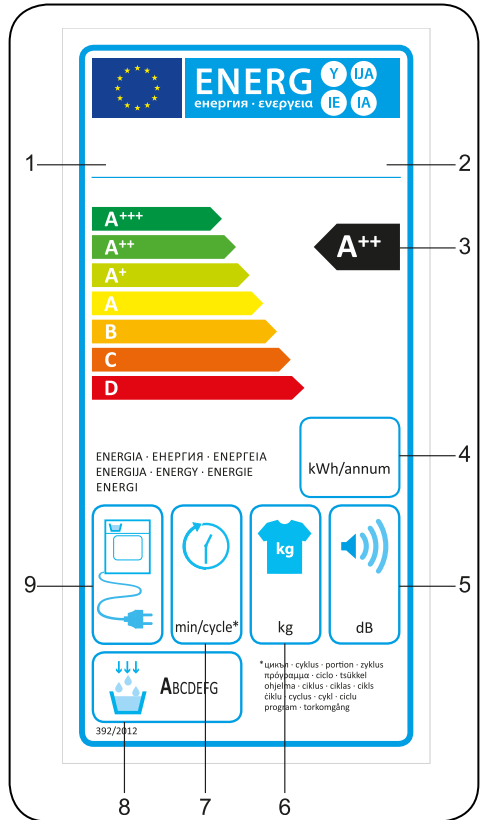

1. Trademark
2. Model
3. Energy Class
4. Annual Power Consumption
5. Noise During Drying
6. Dry Laundry Capacity
7. Cotton Cupboard Dry Cycle Time
8. Condensing Efficiency Class
9. Machine Technology

## 11.2. Energy Efficiency

- You should operate the dryer to full capacity, but make sure that it is not overloaded.
- When the laundry is being washed, the spin speed should be at the highest level possible. This will shorten the drying time and reduce energy consumption.
- Make sure that the same kinds of laundry are dried together.
- Please follow the recommendations in the user manual for programme selection.
- For air circulation, leave an appropriate clearance on the front and back sides of the dryer. Do not cover the grills on the front side of the machine.
- Unless necessary, do not open the door of the machine when drying. If you have to open it, do not keep it open for a long time.
- Do not add new (wet) laundry during the drying process.
- Hairs and lint that detach from the laundry and merge in the air are collected by the "Lint Filters". Please make sure that the filters are cleaned before and after each use.
- For models with a heat pump, make sure that the heat exchanger is cleaned at least once a month or after each 30 uses.
- During the drying process, the environment where the dryer is installed must be well ventilated.

PRODUCT FICHE	
Complying Commission Delegated Regulation (EU) No 392/2012	
Supplier name or trademark	TEKA
Model name	SHT 70820 WH
Rated capacity (kg)	8
Type of Tumble Dryer	Heat Pump
Energy efficiency class <sup>(1)</sup>	A++
Annual Energy Consumption (kWh) <sup>(2)</sup>	235
Automatic of Non-automatic	Automatic
Energy Consumption of the standard cotton programme at full load (kWh)	1,88
Energy Consumption of the standard cotton programme at partial load (kWh)	1,1
Power consumption of the off-mode for the standard cotton programme at full load $P_o$ (W)	0,5
Power consumption of the left-on mode for the standard cotton programme at full load $P_L$ (W)	1
The duration of the left mode on (min)	n/a
Standard cotton programme <sup>(3)</sup>	-
Programme time of the standard cotton programme at full load , $T_{dry}$ (min.)	174
Programme time of the standard cotton programme at partial load , $T_{dry1/2}$ (min.)	103
Weighted programme time of the standard cotton programme at full and partial load ( $T_t$ )	133
Condensation efficiency class <sup>(4)</sup>	B
Average condensation efficiency of the standard cotton programme at full load $C_{dry}$	81%
Average condensation efficiency of the standard cotton programme at partial load $C_{dry1/2}$	81%
Weighted condensation efficiency of the standard cotton programme at full load and partial load $C_t$	81%
Sound power level for the standard cotton programme at full load <sup>(5)</sup>	65
Built-in	No

(1) Scale from A+++ (most efficient) to D (least efficient)

(2) Energy consumption based on 160 drying cycles of the standard cotton programme at full and partial load, and the consumption of the low-power modes. Actual energy consumption per cycle will depend on how the appliance is used.







(3) "Cotton cupboard dry programme" used at full and partial load is the standard drying programme to which the information in the label and the fiche relates, that this programme is suitable for drying normal wet cotton laundry and that it is the most efficient programme in terms of energy consumption for cotton

(4) Scale from G (least efficient) to A (most efficient)

(5) Weighted average value - L wA expressed in dB(A) re 1 pW

## Gracias por elegir este producto.

Este Manual de usuario contiene información de seguridad e instrucciones importantes relacionadas con el uso y mantenimiento del aparato. Tome el tiempo que necesite para leer este Manual de usuario antes de usar el aparato y guárdelo por si tuviese que consultarlo más adelante.

Icono	Leyenda	Descripción
	<b>ADVERTENCIA</b>	Riesgo de lesión grave o muerte
	<b>RIESGO DE DESCARGA ELÉCTRICA</b>	Voltaje peligroso
	<b>INCENDIO</b>	Riesgo de incendio
	<b>ATENCIÓN</b>	Riesgo de lesiones o daños materiales
	<b>IMPORTANTE/ADVERTENCIA</b>	Información sobre el correcto funcionamiento del sistema
		Lea las instrucciones.
		Superficie caliente

# ÍNDICE

<b>1. INSTRUCCIONES DE SEGURIDAD .....</b>	<b>5</b>
1.1. Seguridad eléctrica .....	5
1.2. Seguridad de los niños .....	6
1.3. Seguridad del producto .....	7
1.4. Uso correcto .....	8
<b>2. INSTALACIÓN .....</b>	<b>11</b>
2.1. Conexión a la salida de agua (con manguera de drenaje opcional) .....	11
2.1.1. Conexión de la manguera de desagüe .....	11
2.2. Regulación de las patas .....	11
2.3. Conexión eléctrica .....	11
2.4. Instalación bajo una encimera .....	11
<b>3. INFORMACIÓN GENERAL .....</b>	<b>12</b>
<b>4. PREPARACIÓN DE LAS PRENDAS .....</b>	<b>13</b>
4.1. Clasificación de las prendas para secar .....	13
4.2. Preparación de las prendas para secar .....	14
4.3. Capacidad de carga .....	14
<b>5. USO DE LA SECADORA.....</b>	<b>15</b>
5.1. Panel de mando .....	15
5.1.1. Selector de Programa.....	15
5.1.2. Indicador electrónico y funciones adicionales .....	15
5.2. Tabla de selección de programas y de consumos.....	16
5.2.1. Funciones adicionales .....	17
5.2.2. Inicio del programa .....	18
5.2.3. Indicadores de progreso del programa.....	19
5.3. Información sobre la luz del tambor .....	19
<b>6. LIMPIEZA Y MANTENIMIENTO .....</b>	<b>21</b>
6.1. Limpieza del filtro de pelusas .....	21
6.2. Vaciado del depósito de agua .....	21
6.3. Limpieza del intercambiador de calor.....	22
6.4. Limpieza del sensor de humedad.....	22
6.5. Limpieza de la superficie interior de la puerta de carga .....	23
<b>7. ESPECIFICACIONES TÉCNICAS.....</b>	<b>24</b>
<b>8. SOLUCIÓN DE PROBLEMAS.....</b>	<b>25</b>
<b>9. AVISOS AUTOMÁTICOS DE ERROR Y QUÉ HACER.....</b>	<b>27</b>

<b>10. PROTECCIÓN MEDIOAMBIENTAL E INFORMACIÓN DE EMBALAJE .....</b>	<b>28</b>
10.1. Información de embalaje .....	28
<b>11. DESCRIPCIÓN DE LA ETIQUETA ENERGÉTICA Y AHORRO DE ENERGÍA...</b>	<b>28</b>
11.1. Etiquetado energético.....	28
11.2. Eficiencia energética.....	29

## CONSIDERACIONES PRINCIPALES

- Este aparato lo pueden usar niños de al menos 8 años de edad y personas con capacidades físicas, sensoriales o mentales reducidas o con falta de experiencia y conocimientos siempre que hayan recibido la supervisión o instrucciones necesarias con respecto al uso seguro del aparato y comprendan los riesgos asociados. Los niños no deben jugar con el aparato. Ningún niño debe realizar la limpieza ni el mantenimiento de usuario de este aparato sin supervisión.
- Esta secadora está indicada solo para uso doméstico de interior. En caso de darle un uso comercial, se invalidará la garantía.
- Utilice este producto solo para prendas en cuya etiqueta se indique que son aptas para secado en secadora.
- El fabricante no se hace responsable de los daños causados de un uso o transporte inapropiados.
- No permita que los revestimientos de suelo obstruyan las aperturas de ventilación.
- La instalación y la reparación del aparato deben ser realizadas únicamente por un agente reparador autorizado. El fabricante no se hace responsable de los daños causados por reparaciones de personal no autorizado.

**⚠ ADVERTENCIA:** Nunca rocíe o vierta agua dentro de la secadora para limpiarla. Existe riesgo de descarga eléctrica.

- Deje al menos 3 cm de espacio entre los paneles laterales y trasero del producto y sobre el mismo en caso de que coloque el aparato bajo una encimera.
- En caso de ser necesario el montaje / desmontaje de la instalación bajo una encimera, éste debe ser realizado por un técnico de servicio autorizado.

- Antes de la instalación, comprobar que el producto no tenga daños visibles. Nunca instale ni ponga en funcionamiento un producto dañado.
- No deje que ningún animal se acerque a la secadora.
- Los suavizantes para la ropa, o productos similares, deben usarse según las instrucciones del fabricante.
- Retire todos los objetos de los bolsillos: mecheros, cerillas, etc.
- El aparato no debe instalarse tras una puerta que se pueda cerrar con llave, una puerta corredera ni una puerta con bisagra en el lado opuesto a la puerta de la secadora, de tal modo que pueda impedir la apertura total de la misma.

**!ADVERTENCIA:** En la carcasa del aparato o en la estructura incorporada, mantenga las aberturas de ventilación libres de obstrucciones.

- Antes de contactar con el proveedor de servicios local autorizado para la instalación de la secadora, compruebe la información del manual de usuario para asegurarse de que la instalación eléctrica y la toma de agua estén disponibles. Si no lo están, puede llamar a un electricista cualificado y a un fontanero para que realicen los ajustes necesarios.
- La preparación del lugar donde irá instalada la secadora es responsabilidad del cliente, así como la instalación eléctrica y de aguas residuales. Antes de la instalación, compruebe que la secadora no tiene ningún daño. Si está dañada, no la instale. Los productos dañados podrían poner en peligro su salud.
- Instale la secadora sobre una superficie lisa y estable.
- Ponga en marcha la secadora en un entorno libre de polvo con buena ventilación de aire.
- **No debe** reducir el espacio entre la secadora y



el suelo con objetos como alfombras, maderas o tapetes.

- **No bloquee las rejillas de ventilación** situadas en el zócalo de la secadora.
- El aparato no debe instalarse tras una puerta que se pueda cerrar con llave, una puerta corredera ni una puerta con bisagra en el lado opuesto a la puerta de la secadora de tal modo que pueda impedir la apertura total de la misma.
- Una vez instalada la secadora, las conexiones deben permanecer intactas. Al instalar la secadora, asegúrese de que la superficie trasera no quede apoyada sobre algo (un grifo, un enchufe, etc.)
- La temperatura de funcionamiento de la secadora va de +5 °C a +35 °C. Cuando trabaja fuera de este rango de temperatura, el funcionamiento se puede ver afectado negativamente y se puede averiar el producto.
- Tenga cuidado al transportar el producto ya que es muy pesado. Use siempre guantes de seguridad.
- Instale siempre el producto contra una pared.
- La parte trasera del producto debe instalarse contra una pared.
- Si el producto se coloca sobre una superficie estable, utilice un nivel para comprobar que es totalmente estable. Si no ha quedado lo suficientemente estable, ajuste las patas hasta que quede firme. Repita el mismo proceso cada vez que cambie de lugar el producto.
- No coloque la secadora sobre el cable de alimentación.

## **Deshacerse del producto antiguo**

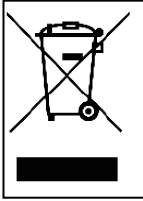

Este producto cumple con la Directiva europea RAEE (2013/19/EU). Este producto lleva un símbolo de clasificación para residuos de aparatos eléctricos y electrónicos (RAEE).

Este símbolo, que se encuentra sobre el producto o en la etiqueta de información, indica que no debe desechar el producto junto con otros residuos domésticos al final de su vida útil. Para evitar los daños potenciales de la eliminación de residuos incontrolada en el medio ambiente y en la salud humana, mantenga este producto separado de cualquier otro tipo de residuo. Para ayudar a la reutilización sostenible de los recursos materiales, asegúrese que el producto se recicla de manera responsable. Contacte con el distribuidor o con las autoridades locales para informarse acerca de cómo y dónde puede llevar el producto para reciclar el producto de forma segura para el medio ambiente. Este producto no puede mezclarse con otros residuos comerciales para reciclar.

# 1. INSTRUCCIONES DE SEGURIDAD

Este apartado contiene instrucciones de seguridad que le ayudarán a protegerse contra el riesgo de sufrir lesiones personales o daños a la propiedad. No seguir estas instrucciones invalidará la garantía.

## 1.1. Seguridad eléctrica

- El aparato no debe alimentarse mediante un dispositivo de conmutación externo, como un temporizador. Tampoco debe conectarse a un circuito que se encienda y apague regularmente mediante una herramienta.
- No toque el enchufe de alimentación con las manos mojadas. Tire siempre del enchufe para desconectar el producto, de lo contrario correrá el riesgo de sufrir una descarga eléctrica.
- Conecte la secadora a un enchufe conectado a tierra con protección por fusible. La conexión a tierra debe ser realizada por un electricista cualificado. Nuestra empresa no se hace responsable de los daños o pérdidas resultantes del uso de la secadora sin conexión a tierra, tal y como lo exige la normativa local.
- El voltaje y la protección de fusible admitida están indicados en la etiqueta de tipo. **(Para la etiqueta de tipo, véase Información general)**
- Los valores de tensión y frecuencia indicados en la etiqueta de tipo deben ser iguales a los de su hogar.
- Desenchufe la secadora si no la va a usar durante un periodo de tiempo considerable y durante las tareas de instalación, mantenimiento, limpieza y reparación. De lo contrario, podría dañarse la secadora.
- El enchufe debe quedar accesible en todo momento tras la instalación.

 Un cable de alimentación/enchufe dañado puede provocar un incendio o una descarga eléctrica. Cuando está dañado, debe ser reemplazado. Esto sólo debe ser realizado por personal cualificado.

 Para prevenir el riesgo de incendio o de descarga eléctrica, no utilice alargadores, regletas ni adaptadores para conectar la secadora a la red eléctrica.

## **1.2. Seguridad de los niños**

- Este electrodoméstico no está diseñado para que lo utilicen personas (incluido niños) con capacidades físicas, sensoriales o mentales reducidas, o que no posean experiencia o conocimientos al respecto, a no ser que estén bajo supervisión, o se las haya instruido en el uso de este electrodoméstico, por una persona responsable de su seguridad.
- Este aparato lo pueden usar niños de al menos 8 años de edad y personas con capacidades físicas, sensoriales o mentales reducidas o con falta de experiencia y conocimientos siempre que hayan recibido la supervisión o instrucciones necesarias con respecto al uso seguro del aparato y comprendan los riesgos asociados. Los niños no deben jugar con el aparato. Ningún niño debe realizar la limpieza ni el mantenimiento de usuario de este aparato sin supervisión.
- No deje que haya niños desatendidos cerca de la máquina.
- Los niños podrían quedarse atrapados en el interior del aparato, lo que podría producirles la muerte.
- No deje que los niños toquen la máquina mientras esta esté funcionando. La superficie se calienta extremadamente y podría producir daños en la piel.
- Mantenga el material de embalaje fuera del alcance de los niños.

- Si se ingiere detergente o materiales de limpieza o estos entran en contacto con la piel o los ojos, podría producirse envenenamiento e irritación.
- Mantenga los materiales de limpieza fuera del alcance de los niños. Los productos eléctricos son peligrosos para los niños.
- Mantenga a los niños alejados de la máquina mientras esté funcionando.
- Para prevenir que los niños puedan interrumpir el ciclo de secado puede activar el bloqueo para niños para evitar cualquier cambio en el programa que se esté realizando.
- No permita que los niños se sienten o se suban encima o dentro del producto.

### **1.3. Seguridad del producto**

 **Debido al riesgo de incendio, NUNCA deben introducirse en la secadora las siguientes prendas:**

- No introduzca prendas sin lavar en la secadora.
- Las prendas que se hayan manchado con sustancias, como aceite de cocina, acetona, alcohol, petróleo, queroseno, quitamanchas, aguarrás, ceras o quitaceras, deben lavarse con agua caliente y una cantidad extra de detergente antes de secarse en la secadora.
- Trapos de limpieza y tapetes que tengan residuos de productos de limpieza inflamables, acetona, gases, petróleo, quitamanchas, aguarrás, ceras, quitaceras o químicos.
- Prendas con restos de laca, quitaesmalte y sustancias parecidas.
- Prendas que se hayan utilizado para limpiar con productos químicos industriales (como en la limpieza química).

- Prendas que contengan partes o accesorios con algún tipo de espuma, esponja, caucho o similares al caucho, como pueden ser esponjas de espuma de látex, gorros de ducha, tejidos impermeables, ropa hecha a medida y almohadas de espuma.
- Prendas con relleno o partes dañadas (almohadas o chaquetas). La espuma que sobresale de estas prendas podría provocar un incendio durante el proceso de secado.
- Usar la secadora en entornos que contengan polvo de harina o de carbón podría causar una explosión.

 **ATENCIÓN:** No se debe introducir en la secadora ropa interior que tenga refuerzos metálicos. Podría dañarse la secadora si los refuerzos metálicos se desprenden o se pierden durante el secado.

 **INCENDIO:**R290

## ¡Peligro de incendio y daños!

Este producto contiene gas R290 no dañino para el medio ambiente pero inflamable. Mantenga las llamas abiertas y las fuentes de fuego alejadas del producto.

### 1.4. Uso correcto

 **ATENCIÓN:** Nunca pare la secadora antes de que finalice el ciclo de secado a no ser que se saquen y extiendan rápidamente todas las prendas para que se disipe el calor.

 **ATENCIÓN:** Asegúrese de que ningún animal entre en la secadora. Compruebe el interior de la secadora antes de usarla.

 **ATENCIÓN:** Puede producirse el sobrecalentamiento de la ropa dentro de la secadora si cancela el programa o en caso de que ocurra algún fallo eléctrico durante el funcionamiento de la misma. Esta concentración de

calor puede causar combustión, así que asegúrese de activar el programa de ventilación para enfriarla o retire rápidamente la colada de la secadora para tenderla y disipar el calor.

- Utilice la secadora solo para uso doméstico y para secar tejidos en cuya etiqueta se indique que son aptos para la secadora. Se prohíbe cualquier otro uso distinto a aquel para el que ha sido concebida.
- En caso de darle un uso comercial, se invalidará la garantía.
- Este aparato está diseñado para ser usado únicamente dentro de una vivienda, y debe colocarse sobre una superficie lisa y estable.
- No se apoye ni se sienta sobre la puerta de la secadora. La secadora podría volcarse.
- Para mantener una temperatura que no dañe la colada (ej. para evitar que la colada salga ardiendo), después del proceso de secado se inicia un proceso de refrigeración. El programa acaba después del mismo. Retire siempre la colada de inmediato al final del programa.

 **ATENCIÓN:** No utilice nunca la secadora sin el filtro de pelusas o con un filtro de pelusas dañado.

- Deben limpiarse los filtros de pelusas **después de cada uso** tal como se indica en **Limpieza del filtro de pelusas**.
- Los filtros de pelusas deben secarse después de cada limpieza con agua. Los filtros mojados pueden causar una avería durante el proceso de secado.
- No debe permitir que se acumulen pelusas alrededor de la secadora (no aplicable a aquellos aparatos para la ventilación exterior del edificio)

 **IMPORTANTE:** No se debe reducir el espacio existente entre la secadora y el suelo con objetos como alfombras, maderas o paneles, de lo contrario no se

podrá asegurar la suficiente entrada de aire en el aparato.

- No instale la secadora en habitaciones donde exista riesgo de congelación. Las temperaturas de congelación afectan negativamente al rendimiento de la secadora. El agua condensada que se congela en la bomba y en la manguera puede causar daños.

**⚠ ATENCIÓN:** No se puede instalar una lavadora encima de la secadora. Preste atención a las siguientes advertencias para colocar la secadora encima de una lavadora.

**⚠ ATENCIÓN:** La secadora sólo puede colocarse en lavadoras que tengan una capacidad igual o superior.

- Para usar la secadora encima de una lavadora, se debe colocar un elemento de fijación entre ambos productos. El elemento de fijación deberá ser colocado por un proveedor de servicios autorizado.
- Cuando la secadora se coloque sobre una lavadora, el peso total de los dos productos podrá alcanzar casi los 150 kilos (cargados). Coloque los productos sobre un suelo firme con capacidad de carga.

Tabla para la correcta instalación de lavadoras y secadoras						
Secadora (Profundidad)	Lavadora					
	37 cm	42 cm	53 cm	56 cm	59 cm	85 cm
56 cm	X	X	✓	✓	✓	✓
61 cm	X	X	X	✓	✓	✓

(Para una información más completa, véase 7. Especificaciones técnicas)

Para colocar la secadora encima de la lavadora es necesario utilizar un kit de apilamiento especial como accesorio opcional. Póngase en contacto con el servicio de atención al cliente para adquirirlo. Las instrucciones de montaje vienen con el kit de apilamiento

#### Declaración de conformidad de la CE

Declaramos que nuestros productos cumplen con las directivas, decisiones y normativas europeas pertinentes y con los requisitos enumerados en los estándares mencionados.



## 2. INSTALACIÓN

### 2.1. Conexión a la salida de agua (con manguera de drenaje opcional)

En los electrodomésticos con una unidad de bomba de calor, el agua se acumula en el depósito de agua durante el proceso de secado. Debe vaciar el agua acumulada en cada proceso de secado. En lugar de vaciar periódicamente el depósito de agua, también puede utilizar la manguera de drenaje de agua suministrada con el producto para vaciar directamente el agua del exterior.

#### 2.1.1. Conexión de la manguera de desagüe

1. Retire y saque el extremo de la manguera colocada detrás de la secadora. No utilice ninguna herramienta para sacar la manguera.
2. Coloque un extremo de la manguera de desagüe, que viene con el producto, en el hueco del que haya quitado la manguera.
3. Ajuste el otro extremo de la manguera directamente a la toma de agua o al fregadero.

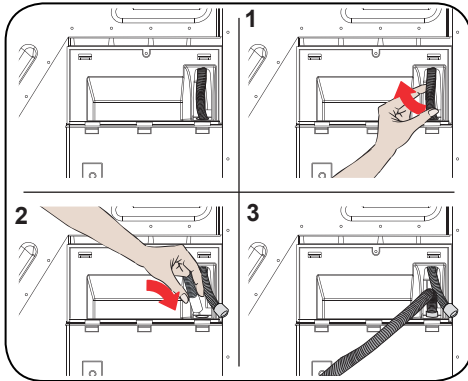

**⚠ ATENCIÓN:** Debe colocarse la manguera de forma que no se pueda desplazar. Si la manguera se sale durante la descarga de agua, su casa podría inundarse.

**👉 IMPORTANTE:** La manguera de desagüe debe tener una longitud máxima de 80 cm.

**👉 IMPORTANTE:** La manguera de desagüe entre la toma de agua y el producto no debe estar torcida, doblada ni aplastada.

### 2.2. Regulación de las patas

- Para que la secadora funcione con el menor ruido y vibración posibles, debe quedar estable y equilibrada sobre sus patas. Ajuste las patas para asegurar que el producto está equilibrado.
- Gire las patas hacia derecha e izquierda hasta que la secadora esté nivelada y estable.

**👉 IMPORTANTE:** No quite nunca las patas ajustables.

### 2.3. Conexión eléctrica

**⚠ ATENCIÓN:** Existe riesgo de incendio y de descarga eléctrica.

- La corriente de la secadora está establecida en 220-240 V y 50 Hz.
  - El cable de alimentación de la secadora está equipado con un enchufe especial. Este enchufe debe conectarse a una toma de tierra protegida con un fusible de 16 amperios, según se indica en la etiqueta de tipo. La capacidad de corriente de la línea eléctrica donde se conecte la toma debe ser también de 16 amperios. Consulte con un electricista cualificado si no tiene dicha toma o fusible.
  - Nuestra empresa no se hace responsable de los daños causados de su uso sin toma de tierra.
- 👉 IMPORTANTE:** Usar su máquina a valores de baja tensión acorta la vida útil de la misma y reduce su rendimiento.

### 2.4. Instalación bajo una encimera

- Deje al menos 3 cm de espacio entre los paneles laterales y trasero del producto y sobre el mismo en caso de que coloque el aparato bajo una encimera.
- En caso de ser necesario el montaje / desmontaje de la instalación bajo una encimera, éste deberá ser realizado por un servicio autorizado.

### 3. INFORMACIÓN GENERAL

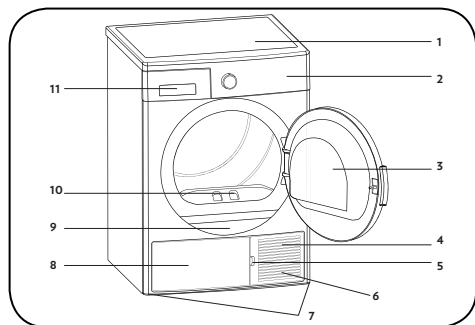

















1. Bandeja superior
2. Panel de control
3. Puerta de carga
4. Zócalo
5. Ranura de apertura del zócalo
6. Rejillas de ventilación
7. Patas ajustables
8. Cubierta del zócalo
9. Placa de características
10. Filtro de pelusas
11. Cubierta del cajón

## 4. PREPARACIÓN DE LAS PRENDAS

### 4.1. Clasificación de las prendas para secar

Siga las instrucciones de secado de las etiquetas de la ropa. Introduzca únicamente prendas que tengan el símbolo que indique que "pueden ser secadas en la secadora".

- No ponga en funcionamiento el producto con una cantidad de carga o un tipo de prenda distintos a aquellos que se indican en el apartado 4.3. Capacidad de carga.

 Apto para secar en secadora	 No necesita planchado	 Secado delicado	 No apto para secar en secadora
 Sin secado	 No lavar en seco	 A cualquier temperatura	 A temperatura alta
 A temperatura media	 A temperatura baja	 Sin calor	 Tender para secar
 Extender para secar	 Colgar mojado para secar	 Extender a la sombra para secar	 Apto para limpieza en seco

No secar tejidos finos, multicapa o gruesos juntos, ya que no tardan lo mismo en secarse. Por esta razón, seque juntas prendas que tengan la misma estructura y el mismo tipo de tejido. De este modo podrá obtener un secado uniforme. Si cree que la colada aún está mojada, puede seleccionar un programa de tiempo para secado adicional.

 **IMPORTANTE:** Los tejidos delicados, bordados, de lana o seda, las prendas de tejidos delicados y caros, las prendas herméticas y las cortinas de tul no son aptos para ser secados en la secadora.

## 4.2. Preparación de las prendas para secar

### Riesgo de incendio y explosión

Retire todos los objetos de los bolsillos: mecheros, cerillas, etc.

 **ATENCIÓN:** Podrían dañarse el tambor de la secadora y los tejidos.

- Las prendas se podrían enrollar durante el proceso de lavado. Sepárelas antes de introducir las en la secadora.
- Retire todos los objetos de los bolsillos de las prendas y tenga en cuenta lo siguiente:
- Anude los cinturones, los cordones de los delantales, etc. o utilice una bolsa de lavado.
- Cierre las cremalleras, las hebillas y los cierres y abroche los botones de las fundas.
- Para obtener un mejor secado, clasifique las prendas según el tejido y el programa de secado.
- Quite los broches y las partes metálicas de las prendas.
- Los productos tejidos como las camisetas o las prendas de punto **encojen normalmente en el primer secado**. Seleccione un programa que las proteja.
- **No seque los sintéticos más de la cuenta. Esto provocará arrugas.**
- Al lavar la colada que posteriormente se vaya a secar, ajuste la cantidad de suavizante según la información del fabricante de la lavadora.

## 4.3. Capacidad de carga

Siga las instrucciones en “Tabla de selección de programas y de consumos”. (**Véase: 5.2 Tabla de selección de programas y de consumos**). No cargue el producto con más cantidad de prendas de los valores de capacidad comprendidos en la tabla.

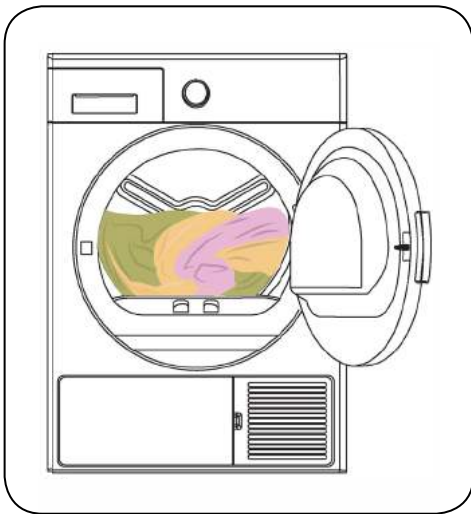

 **IMPORTANTE:** No se recomienda cargar la secadora con más ropa que la que se muestra en la ilustración. En caso de sobrecargar la secadora, se reduce su función de secado y tanto la secadora como las prendas podrían resultar dañadas.

Colada	Peso de carga en seco (gr)
Sábanas (dobles)	725
Almohadas	240
Toalla de baños	700
Toallas de mano	225
Camisas	190
Camisas de algodón	200
Vaqueros	650
Pantalones con tejido gabardina	400
Camisetas	120

## 5. USO DE LA SECADORA

### 5.1. Panel de mando

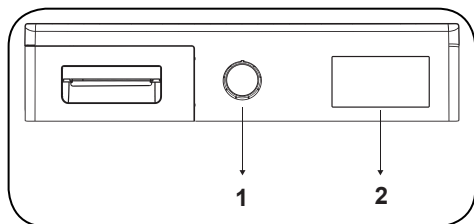

1. Selector de Programa
2. Indicador electrónico y funciones adicionales

#### 5.1.1. Selector de Programa

Utilice el selector de programa para seleccionar el programa de secado deseado

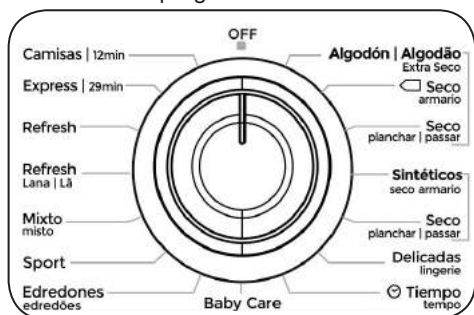

### 5.1.2. Indicador electrónico y funciones adicionales

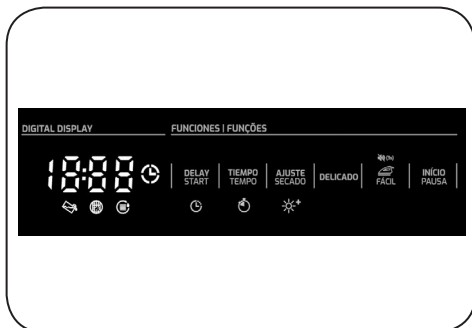

#### Símbolos de la pantalla:

Indicador de advertencia del depósito de agua	
Indicador de advertencia de limpieza del filtro de pelusas	
Indicador de advertencia de limpieza del intercambiador de calor	

## 5.2. Tabla de selección de programas y de consumos

Pulse el botón de Inicio/Pausa para iniciar el programa. El LED de Inicio/Pausa indica que el programa ha comenzado y se encenderá el LED que indica el secado.

Programa	Carga (kg)	Velocidad de centrifugado de la lavadora	Cantidad aproximada de humedad restante	Duración (minutos)
Algodón extra seco	8	1000	60%	179
Algodón Seco Armario	8	1000	60%	174
Algodón Con Plancha	8	1000	60%	148
Sintéticos En Seco Armario	4	800	40%	74
Sintéticos Con Plancha	4	800	40%	64
Delicado	2	600	50%	55
Programa De Tiempo	-	-	-	-
Cuidado del bebé	3	1000	60%	78
Edredón	2,5	800	60%	140
Ropa de deporte	4	800	40%	103
Mezcla	4	1000	60%	112
Refrescar la lana	-	-	-	5
Refrescar	-	-	-	10
Exprés 34'	1	1200	50%	34
Camisetas 20' min	0.5	1200	50%	20

Valores de consumo energético				
Programa	Carga (kg)	Velocidad de centrifugado de la lavadora	Cantidad aproximada de humedad restante	Valores de consumo energético (kWh)
Algodón seco armario	8	1000	60%	1,88
Algodón seco plancha	8	1000	60%	1,55
Sintéticos seco armario	4	800	40%	0,93
Consumo de potencia en "modo apagado" $P_o$ (W)				0,5
Consumo de potencia en "modo encendido" $P_L$ (W)				1



El programa Algodón seco armario es el programa de secado estándar y se utiliza a plena o media carga. Es al que se refiere la información contenida en las etiquetas de las prendas y artículos. Este programa es el más eficiente para secar las prendas húmedas de algodón normales.

\*Programa estándar de clasificación energética (EN 61121:2013)

Todos los valores de la tabla se han fijado de acuerdo con la norma EN 61121:2013. Los valores de consumo podrán variar de los valores de la tabla dependiendo del tipo de tejido, la velocidad de centrifugado, las condiciones ambientales y los valores de corriente.

## 5.2.1. Funciones adicionales

A continuación se presenta la tabla que resume las opciones que se pueden seleccionar en los programas.

Opción	Descripción
Delicado	Los tejidos delicados se secan en más tiempo y a una temperatura menor
Nivel de secado	El nivel de humedad que se obtiene después del secado se puede incrementar hasta 3 niveles. De esta forma se puede seleccionar el nivel de secado necesario. Niveles que se pueden seleccionar distintos al de la configuración estándar: 1, 2, 3. Después de seleccionar el nivel de secado, se encenderá el indicador LED correspondiente al mismo.
Antiarrugas	Si selecciona la opción "Antiarrugas" y no abre la puerta de la secadora al final del programa, la fase antiarrugas de 1 hora se ampliará a 2 horas. Después de seleccionar la opción Antiarrugas, oír una advertencia sonora. Puede apretar el mismo botón otra vez para cancelar dicha opción. Si abre la puerta o aprieta el botón de Inicio/Pausa mientras esté funcionando el paso antiarrugas, se cancelará dicho paso.
Inicio diferido	Puede retrasar la hora de inicio del programa seleccionando la opción de 1 hora a 23 horas. Puede activar el inicio diferido deseado pulsando el botón Inicio/Pausa. Una vez finalizado el tiempo, el programa seleccionado se iniciará automáticamente. Durante el inicio diferido se pueden activar/desactivar opciones compatibles con el programa. Una pulsación prolongada del botón de inicio diferido cambia el tiempo de inicio de forma continua.
Cancelación del ciclo de indicación acústica	Al finalizar el programa, la secadora emite una advertencia sonora. Mantenga pulsado el botón de opción de "Secado delicado" durante 3 segundos para cancelar este sonido. Cuando pulsa este botón, oír una advertencia acústica que indica que la opción ha sido cancelada, y el producto no emitirá la advertencia acústica cuando se complete el programa.
Tiempo de secado	Cuando el mando está posicionado en el programa de tiempo, la opción se puede seleccionar presionando el botón de tiempo de secado erase y el programa se inicia presionando el botón de inicio/pausa. La pulsación prolongada del botón de tiempo de secado cambia el tiempo de forma continua.
Bloqueo para niños	Existe una opción de bloqueo para niños para evitar que se puedan realizar cambios en el transcurso del programa pulsando los botones durante la duración del mismo. Para activar el bloqueo para niños, mantenga pulsados al mismo tiempo los botones del "Antiarrugas" y del "delicado" durante 3 segundos. Cuando se activa el bloqueo para niños se desactivan todos los botones. El bloqueo para niños se desactiva automáticamente al final del programa. Cuando activa/desactiva el bloqueo para niños parpadean los indicadoresLED de las opciones "Antiarrugas" y "delicado" y se oye una advertencia acústica. Advertencia: cuando el producto esté en funcionamiento o esté activado el bloqueo para niños, si gira el selector de programa oír una advertencia acústica. Incluso si selecciona otro programa, seguirá funcionando el programa anterior. Para seleccionar el nuevo programa, es necesario desactivar el bloqueo para niños y después girar el selector de programa a la posición "Apagado". Entonces, podrá seleccionar e iniciar el programa deseado.

## 5.2.2. Inicio del programa

El LED de inicio/pausa parpadeará durante la selección del programa. Pulse la tecla Inicio/Pausa para iniciar el programa. El LED de inicio/pausa indica que el programa ha comenzado y el LED de secado se enciende.

Programa	Descripción
Algodón extra seco	Este programa seca tejidos gruesos y multicapa, como toallas de ducha, sábanas, almohadas y albornoces, a alta temperatura para que pueda colocarlos en un armario.
Algodón Seco Armario	Este programa seca pijamas, ropa interior, manteles de algodón, etc., para que pueda colocarlos en un armario.
Algodón Con Plancha	Este programa seca prendas de algodón y las prepara para el planchado. La colada retirada de la máquina saldrá húmeda.
Sintéticos En Seco Armario	Este programa seca prendas sintéticas como camisas, camisetas y blusas, a menor temperatura que los programas para algodón, para que pueda colocarlas en un armario.
Sintéticos Con Plancha	Este programa seca prendas sintéticas como camisas, camisetas y blusas, a menor temperatura que los programas para algodón, y las prepara para el planchado. La colada retirada de la máquina saldrá húmeda.
Delicado	Este programa seca prendas finas como camisas, blusas y prendas de seda, a baja temperatura y las deja listas para vestir.
Tiempo de secado	Para alcanzar el nivel de secado deseado a baja temperatura, puede utilizar los programas de tiempo de 20 min. a 200 min. Independientemente del nivel de secado, el programa se detiene en el momento deseado.
Cuidado del bebé	Este programa seca la ropa delicada de los bebés a baja temperatura para que estén listos para usar.
Edredón	Este programa se utiliza para secar edredones.
Ropa de deporte	El programa para ropa de deporte se utiliza para coladas de prendas deportivas como pantalones cortos, camisetas, etc. a baja temperatura.
Mezcla	Este programa seca prendas mixtas de algodón-sintético que no se decoloran para que estén listas para usar.
Refrescar la lana	El refresco de lana ayuda a los tejidos de lana a eliminar el exceso de agua después del lavado mediante la aplicación de baja temperatura y movimientos suaves del tambor.
Refrescar	Este paso provee una ventilación de 10 a 120 minutos al seleccionar la opción de secado temporizado, sin proporcionar aire caliente para eliminar los malos olores.
Express 34'	1 kg de camisas de algodão que rodaram a alta velocidade na máquina de lavar secam em 34 minutos.
Camisas 20'	2 a 3 camisas ficam prontas a passar a ferro em 20 minutos.

 **IMPORTANTE:** No abra la puerta de carga durante el funcionamiento del programa. Si tiene que abrir la puerta, no la mantenga abierta mucho tiempo.



### 5.2.3. Indicadores de progreso del programa

#### Duración del programa

Si abre la puerta mientras el programa está en marcha, el producto pasará al modo de espera. Una vez cerrada la puerta, pulse la tecla Inicio/Pausa para reanudar el programa.

No abra la puerta de carga cuando el programa esté en marcha. Si tiene que abrir la puerta, no la mantenga abierta durante mucho tiempo.

#### Fin del programa

Una vez finalizado el programa, se encenderán los LEDs de advertencia de Inicio/Pausa, nivel del depósito de agua, limpieza del filtro y limpieza del condensador. Además, al final del programa se emitirá un aviso acústico. Puede quitar la ropa sucia para que la secadora esté lista para una nueva carga.

 **IMPORTANTE:** Limpie el filtro de pelusas después de cada programa. Vacíe el depósito de agua después de cada programa.

 **IMPORTANTE:** Si no retira la ropa una vez finalizado el programa, se activará automáticamente la fase antiarrugas de 1 hora. Este programa hace girar el tambor a intervalos regulares para evitar arrugas.

### 5.3. Información sobre la luz del tambor

- Este producto incluye la luz LED del tambor. La luz funciona automáticamente al abrir la puerta. Y se cierra automáticamente después de un tiempo.
- No es una opción ajustable para que el usuario la abra o la cierre.
- Por favor, no intente reemplazar o modificar la luz LED.

PROGRAMAS	OPCIONES					
	Inicio diferido	Cancelación de la advertencia sonora	Bloqueo para niños	Programa De Tiempo	Nivel de secado	Antiarrugas
Algodón extra seco	✓	✓	✓	X	✓	✓
Algodón Seco Armario	✓	✓	✓	X	✓	✓
Algodón Con Plancha	✓	✓	✓	X	✓	✓
Sintéticos En Seco Armario	✓	✓	✓	X	✓	✓
Sintéticos Con Plancha	✓	✓	✓	X	✓	✓
Delicado	✓	✓	✓	X	X	✓
Programa De Tiempo	✓	✓	✓	✓	X	✓
Cuidado del bebé	✓	✓	✓	X	✓	✓
Edredón	✓	✓	✓	X	X	✓
Ropa de deporte	✓	✓	✓	X	✓	✓
Mezcla	✓	✓	✓	X	✓	✓
Refrescar la lana	✓	✓	✓	X	X	✓
Refrescar	✓	✓	✓	X	X	✓
Exprés 34'	✓	✓	✓	X	X	✓
Camisetas 20 min	✓	✓	✓	X	X	✓
X	No seleccionable					
✓	Seleccionable					

**⚠ ATENCIÓN:** Las opciones “Delicado” y “Nivel de secado” no se pueden seleccionar al mismo tiempo en ninguno de los programas.

## 6. LIMPIEZA Y MANTENIMIENTO

**⚠ IMPORTANTE:** No utilice productos químicos industriales para limpiar la secadora. No utilice una secadora que haya sido limpiada con productos químicos industriales.

### 6.1. Limpieza del filtro de pelusas

**⚠ IMPORTANTE:** NO OLVIDE LIMPIAR LOS FILTROS DE PELUSA DESPUÉS DE CADA USO.

Para limpiar los filtros de pelusas:

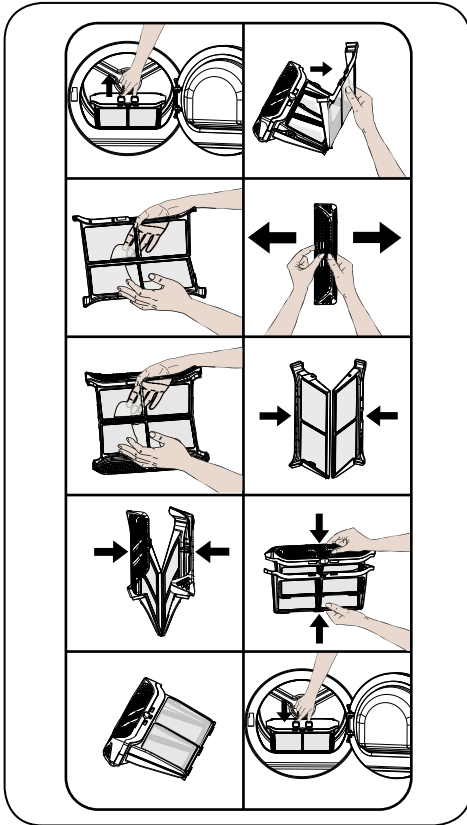

1. Abra la puerta de carga.
2. Tire hacia arriba de los filtros de pelusa para quitarlo.
3. Abra el filtro exterior
4. Limpie el filtro exterior con las manos o con un paño suave.
5. Abra el filtro interior

6. Limpie el filtro interior con las manos o con un paño suave.

7. Cierre los filtros y coloque los ganchos

8. Coloque el filtro interior dentro del filtro exterior

9. Vuelva a colocar el filtro de pelusa

Después de haber usado la secadora durante un cierto período de tiempo, si encuentra una capa que pueda causar obstrucción en la superficie del filtro, lave el filtro con agua tibia para limpiar la capa. Seque bien el filtro antes de volver a instalarlo.

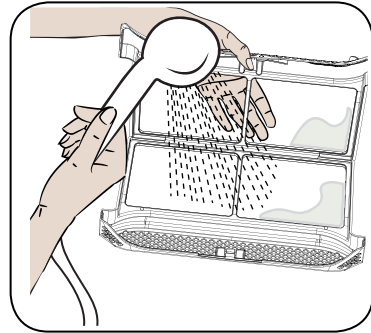

### 6.2. Vaciado del depósito de agua

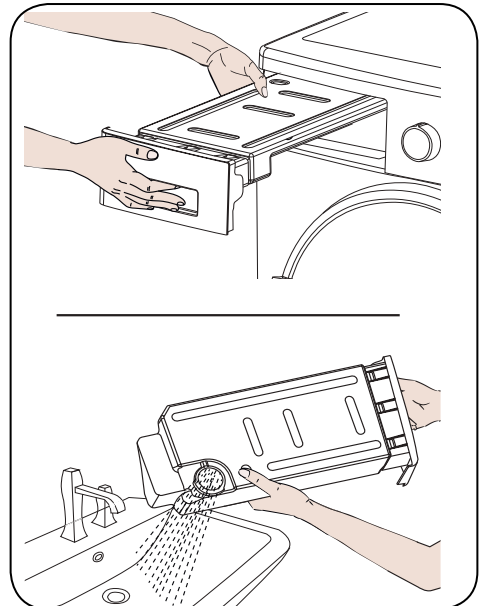

1. Tire de la tapa del cajón y extraiga con cuidado el depósito.

2. Vacíe el agua en el depósito.
3. Si hay pelusa acumulada en la tapa de descarga del depósito, límpiela con agua.
4. Vuelva a colocar el depósito de agua.

**🚫 IMPORTANTE:** No retire nunca el depósito de agua cuando el programa esté en marcha. El agua condensada en el depósito de agua no es apta para el consumo humano.

**🚫 IMPORTANTE:** NO OLVIDE VACIAR EL DEPÓSITO DESPUÉS DE CADA USO.

### 6.3. Limpieza del intercambiador de calor

**🚫 IMPORTANTE:** Limpie el intercambiador de calor cuando vea la advertencia "Limpieza del intercambiador de calor".

**🚫 IMPORTANTE:** INCLUSO SI EL "LED DE ADVERTENCIA DE LIMPIEZA DEL INTERCAMBIADOR DE CALOR" NO ESTÁ ENCENDIDO: LIMPIAR EL INTERCAMBIADOR DE CALOR DESPUÉS DE CADA 30 PROCESOS DE SECADO O UNA VEZ AL MES.

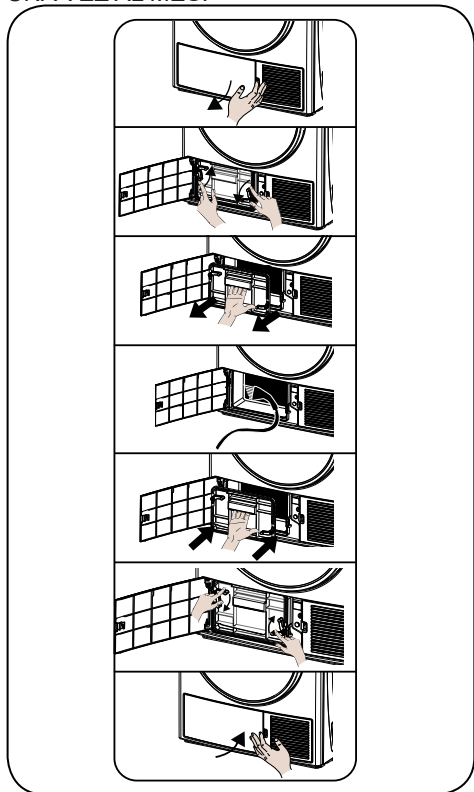

Si el proceso de secado ha terminado, abra la puerta de carga y espere a que se enfríe.

1. Abra la cubierta de la placa de protección como se muestra.
2. Desbloquee la tapa del intercambiador girando en la dirección indicada con flechas.
3. Retire la tapa del intercambiador como se muestra.
4. Limpie la superficie frontal del intercambiador como se muestra.
5. Monte la tapa del intercambiador como se muestra.
6. Bloquee la tapa del intercambiador girando en la dirección indicada con flechas.
7. Cierre la cubierta de la placa de protección como se muestra a continuación.

**⚠️ ADVERTENCIA:** NO LIMPIAR CON LAS MANOS DESNUDAS YA QUE LAS ALERONES DEL INTERCAMBIADOR ESTÁN AFILADOS. PODRÍAN DAÑARTE LAS MANOS

### 6.4. Limpieza del sensor de humedad

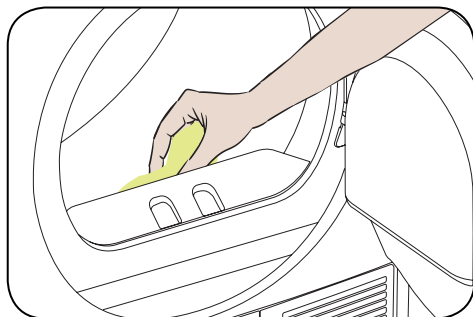

En el interior de la máquina hay sensores de humedad que detectan si la colada está seca o no.

Para limpiar los sensores:

1. Abra la puerta de carga de la secadora.
2. Si la secadora sigue caliente debido al proceso de secado, espere a que se enfríe.
3. Con un paño suave empapado en vinagre, limpie las superficies metálicas del sensor y séquelas.

**ⓘ IMPORTANTE:** LIMPIE LAS SUPERFICIES METÁLICAS DEL SENSOR 4 VECES AL AÑO.

**ⓘ IMPORTANTE:** No utilice herramientas metálicas para limpiar las superficies metálicas del sensor.

**⚠ ADVERTENCIA:** Debido al riesgo de incendio o explosión, no utilice soluciones, productos de limpieza o productos similares para la limpieza de los sensores.

### 6.5. Limpieza de la superficie interior de la puerta de carga

**⚠ IMPORTANTE:** NO OLVIDE LIMPIAR LA SUPERFICIE INTERIOR DE LA PUERTA DE CARGA DESPUÉS DE CADA SECADO.

Abra la puerta de carga de la secadora y limpie toda las superficies interiores y las juntas con un trapo suave y seco.

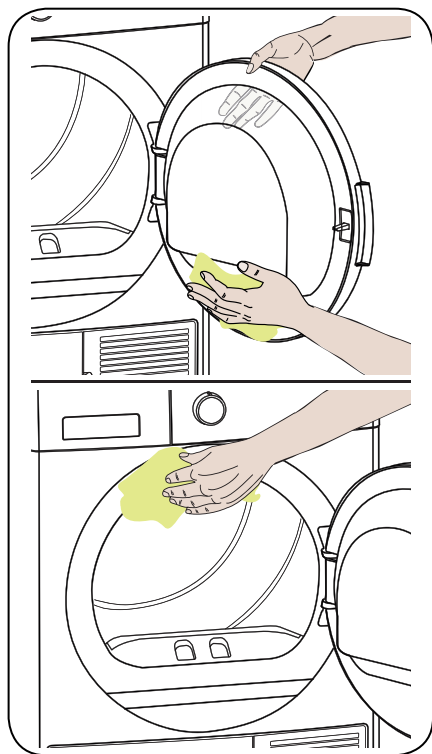



## 7. ESPECIFICACIONES TÉCNICAS

Marca	TEKA
Nombre de modelo	SHT 70820 WH
Altura	Min: 845 mm / Max: 855 mm*
Ancho	596 mm
Profundidad	609 mm
Capacidad (máx.)	8 kg**
Peso neto (con puerta de plástico)	45,4 kg
Peso neto (con puerta de cristal)	47,8 kg
Voltaje	220-240 V
Potencia	1000 W

\*Altura mín.: Altura con los pies ajustables no utilizados. Altura máx.: Altura con los pies ajustables extendidos al máximo.

\*\*Peso de la ropa seca antes del lavado.

 **IMPORTANTE:** Para mejorar la calidad del secador, las especificaciones técnicas están sujetas a cambios sin previo aviso.

 **IMPORTANTE:** Los valores declarados se han obtenido en un entorno de laboratorio de acuerdo con las normas pertinentes. Estos valores pueden variar dependiendo de las condiciones ambientales y del uso de la secadora.

 **ATENCIÓN:**

1. Por razones de seguridad, la legislación obliga a un local de al menos 1 m<sup>3</sup> por cada 8 g de refrigerante para estos equipos. Para 150 g de propano, el tamaño mínimo permitido de la sala sería de 18,75 m<sup>3</sup>.

2. Refrigerante: riesgo de incendio/riesgo de envenenamiento/riesgo de daños materiales y daños al aparato. El aparato contiene refrigerante que, aunque es respetuoso con el medio ambiente, es inflamable R290. Si no lo desecha correctamente, puede provocar un incendio o una intoxicación. Deseche el aparato correctamente y no dañe las tuberías del circuito de refrigeración.

- Tipo de refrigerante : R290
- Cantidad de gas : 150 g
- ODP (potencial de agotamiento de la capa de ozono) : 0
- GWP (potencial de calentamiento global) : 3

1. Peligro de explosión o incendio. Retire los encendedores y fósforos de los bolsillos.

2. No coloque la secadora cerca de fuegos abiertos y fuentes de ignición.

## 8. SOLUCIÓN DE PROBLEMAS

Su secadora está equipada con sistemas que verifican constantemente el buen funcionamiento de la misma durante el proceso de secado y le advierte en caso de que algo no esté funcionando bien.

**⚠️ ADVERTENCIA:** Si el problema persiste, incluso si usted ha seguido todos los pasos de este apartado, póngase en contacto con el distribuidor o con un proveedor de servicios autorizado. Nunca trate de reparar el producto si no funciona.

PROBLEMA	MOTIVO	SOLUCIÓN
El proceso de secado tarda mucho tiempo.	La superficie del filtro de pelusas está obstruida.	Lave el filtro con agua templada.
	El intercambiador de calor podría estar obstruido	Limpie el intercambiador.
	Las rejillas de ventilación de la parte delantera de la máquina están cerradas.	Abra las puertas/ventanas para evitar que la temperatura de la habitación suba demasiado.
	Hay una capa de cal sobre el sensor de humedad.	Limpie el sensor de humedad.
	La secadora tiene sobrecarga de ropa.	No cargue la máquina en exceso.
	La colada no está bien centrifugada.	Seleccione una velocidad de centrifugado más alta en su lavadora.
La ropa sale húmeda al final del proceso de secado.	 Las prendas que salen calientes de la secadora al final del proceso de secado generalmente parecen más húmedas.	
	El programa elegido no es el correcto para el tipo de prenda.	Compruebe las etiquetas de instrucciones de lavado de las prendas, seleccione el programa apropiado para el tipo de prenda y, además, use un programa de tiempo.
	La superficie del filtro de pelusas está obstruida.	Lave el filtro con agua templada.
	El intercambiador de calor podría estar obstruido	Limpie el intercambiador.
	La secadora tiene sobrecarga de ropa.	No cargue la máquina en exceso.
	La colada no está bien centrifugada.	Seleccione una velocidad de centrifugado más alta en su lavadora.
No se puede abrir la secadora o no se puede iniciar el programa. La secadora no se activa cuando se ajusta.	La secadora está desenchufada.	Asegúrese de que está enchufada.
	Está abierta la puerta de carga.	Asegúrese de que la puerta de carga está bien cerrada.
	No puede seleccionar ningún programa o pulsar el botón de Inicio/Pausa.	Asegúrese de que ha seleccionado el programa y que la secadora no está en modo de espera (pausa).
	Está activado el bloqueo para niños.	Desactive el bloqueo para niños.

PROBLEMA	MOTIVO	SOLUCIÓN
El programa se ha interrumpido sin motivo aparente.	La puerta de carga no está bien cerrada.	Asegúrese de que la puerta de carga está bien cerrada.
	Se ha producido un fallo en la corriente eléctrica.	Pulse el botón de Inicio/Pausa para iniciar el programa.
	El depósito de agua está lleno.	Vacíe el depósito de agua.
La ropa se ha encogido, apelmazado o deteriorado.	El programa elegido no es el correcto para el tipo de prenda.	Compruebe las etiquetas de instrucciones de lavado de las prendas y seleccione el programa apropiado para el tipo de prenda.
Sale agua por la puerta de carga.	Puede haber pelusas acumuladas en las superficies interiores de la puerta de carga y en las superficies de las juntas de la puerta de carga.	Limpie las superficies interiores de la puerta de carga y las superficies de las juntas de la puerta de carga.
La puerta de carga se abre sola.	La puerta de carga no está bien cerrada.	Empuje la puerta de carga hasta oír el sonido de cierre.
Parpadea o se enciende el símbolo de advertencia del depósito de agua.	El depósito de agua está lleno.	Vacíe el depósito de agua.
	La manguera de desagüe está torcida.	Si el producto está conectado directamente a la toma de agua, compruebe la manguera de desagüe.
Está encendido el símbolo de advertencia de limpieza de filtro.	Está sucio el filtro de pelusas.	Limpie el filtro.
Está parpadeando el símbolo de advertencia de limpieza de filtro.	El cajón del filtro está obstruido de pelusas.	Limpie el cajón del filtro.
	Hay una capa que produce obstrucción en la superficie del filtro de pelusas.	Lave el filtro con agua templada.
	El intercambiador de calor podría estar obstruido	Limpie el intercambiador.



## 9. AVISOS AUTOMÁTICOS DE ERROR Y QUÉ HACER

Su secadora está equipada con un sistema de detección de fallos incorporado, indicado por una combinación de luces de funcionamiento intermitentes. A continuación se muestran los códigos de fallo más comunes.

Código de error	Solución
E00	Contacte con la empresa de servicio autorizada más cercana.
E03 / 	Si el problema no se soluciona, póngase en contacto con el servicio técnico autorizado más cercano.
E04	Contacte con la empresa de servicio autorizada más cercana.
E05	Contacte con la empresa de servicio autorizada más cercana.
E06	Contacte con la empresa de servicio autorizada más cercana.
E07	Contacte con la empresa de servicio autorizada más cercana.
E08	Puede haber fluctuación de tensión en la red. Espere hasta que el voltaje sea el apropiado para el rango de funcionamiento.

## 10. PROTECCIÓN MEDIOAMBIENTAL E INFORMACIÓN DE EMBALAJE

### 10.1. Información de embalaje

El embalaje de este producto está hecho con material reciclado. No deseche el embalaje junto con desechos domésticos o de otro tipo. En lugar de eso, llévelo al punto de recogida establecido por las autoridades locales.

## 11. DESCRIPCIÓN DE LA ETIQUETA ENERGÉTICA Y AHORRO DE ENERGÍA

### 11.1. Etiquetado energético

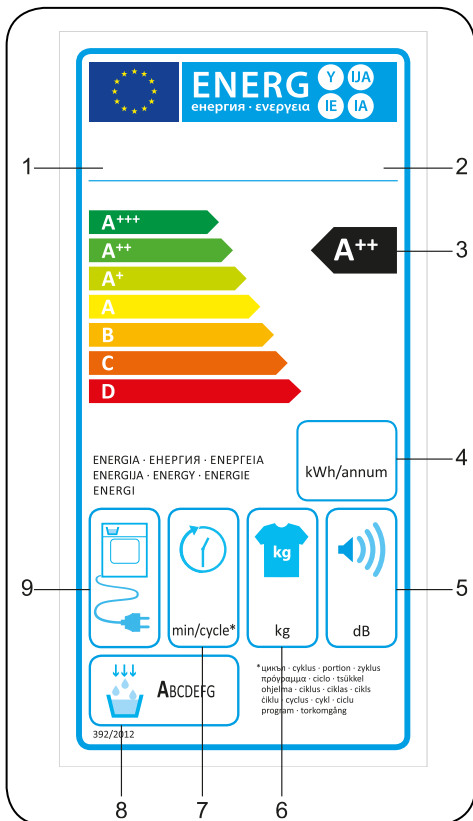

1. Marca
2. Modelo
3. Clase energética
4. Consumo de energía anual
5. Ruido durante el secado
6. Capacidad de ropa seca
7. Tiempo del ciclo Algodón seco armario
8. Eficiencia de condensación
9. Tecnología de la máquina

## 11.2. Eficiencia energética

- Debe usar la secadora a plena capacidad, pero asegúrese de no sobrecargarla.
- Lave las prendas a la mayor velocidad de centrifugado posible. Esto reducirá el tiempo de secado y el consumo de energía.
- Asegúrese de secar juntas el mismo tipo de prendas.
- Siga las recomendaciones del manual de usuario para seleccionar el programa.
- Para la circulación de aire, deje una distancia adecuada entre las paredes laterales y trasera de la secadora. No cubra las rejillas de la parte delantera de la máquina.
- A menos que sea necesario, no abra la puerta de la máquina durante el secado. Si tiene que abrirla, no la mantenga abierta mucho tiempo.
- No añada nuevas prendas (mojadas) durante el proceso de secado.
- Las fibras y las pelusas que se desprenden de la colada durante el proceso de secado van a parar a los "filtros de pelusas". Asegúrese de que los filtros están limpios antes y después de cada uso.
- En los modelos con bomba de calor, asegúrese de que el intercambiador de calor se limpie al menos una vez al mes o después de cada 30 usos.
- Durante el proceso de secado, el lugar donde esté instalada la secadora tiene que estar bien ventilado.

FICHA DE PRODUCTO	
Cumple con la normativa delegada de la Comisión (EU) No 392/2012	
Nombre del proveedor o marca	TEKA
Nombre de modelo	SHT 70820 WH
Capacidad máxima (kg)	8
Tipo de secadora	Bomba de calor
Clase de eficiencia energética <sup>(1)</sup>	A++
Consumo energético anual (kWh) <sup>(2)</sup>	235
Automático o no automático	Automático
Consumo de energía del programa estándar de algodón a plena carga (kWh)	1,88
Consumo de energía del programa estándar de algodón a media carga (kWh)	1,1
Consumo de potencia del modo apagado del programa estándar de algodón a plena carga $P_o$ (W)	0,5
Consumo de potencia del modo encendido del programa estándar de algodón a plena carga $P_L$ (W)	1
Duración del modo encendido (min.)	n/a
Programa estándar de algodón <sup>(3)</sup>	
Tiempo del programa estándar de algodón a plena carga, $T_{\text{secado}}$ (min.)	174
Tiempo del programa estándar de algodón a media carga, $T_{\text{secado}1/2}$ (min.)	103
Tiempo estimado del programa estándar de algodón a plena y media carga ( $T_t$ )	133
Clase de eficiencia de condensación <sup>(4)</sup>	B
Eficiencia de condensación media del programa estándar de algodón a plena carga $C_{\text{secado}}$	81%
Eficiencia de condensación media del programa estándar de algodón a media carga $C_{\text{secado}1/2}$	81%
Eficiencia de condensación estimada del programa estándar de algodón a plena y media carga $C_t$	81%
Nivel de potencia acústica del programa estándar de algodón a plena carga <sup>(5)</sup>	65
Integrado	No

(1) Escala de A+++ (el más eficiente) a D (el menos eficiente)

(2) Consumo energético basado en 160 ciclos de secado con el programa estándar para algodón a plena o media carga, y los modos de bajo consumo. El consumo de energía real por ciclo dependerá de cómo se use el aparato.

(3) El programa "Algodón seco armario" usado a plena o media carga es el programa de secado estándar al que se refiere la información de las etiquetas de las prendas. Este programa es apto para el secado de prendas de algodón mojadas normales y el programa más eficiente en términos de consumo energético para algodón

(4) Escala de G (el menos eficiente) a A (el más eficiente)

(5) Valor medio ponderado - L wA expresado en dB(A) re 1 pW



[www.teka.com](http://www.teka.com)