

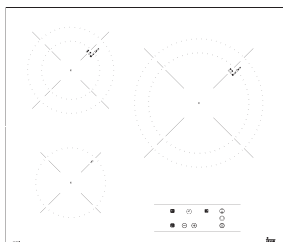

ES INSTRUCCIONES PARA LA INSTALACIÓN Y RECOMENDACIONES DE USO Y MANTENIMIENTO
ENCIMERAS VITROCERÁMICAS TOUCH CONTROL

PT INSTRUÇÕES DE INSTALAÇÃO E RECOMENDAÇÕES PARA A UTILIZAÇÃO E MANUTENÇÃO
PLACAS DE COZINHA VITROCERÂMICAS TOUCH CONTROL

EN INSTALLATION INSTRUCTIONS AND RECOMMENDATIONS FOR USING AND MAINTAINING
CERAMIC HOT PLATES TOUCH CONTROL



ES	INSTRUCCIONES PARA LA INSTALACIÓN Y RECOMENDACIONES DE USO Y MANTENIMIENTO ENCIMERAS VITROCERÁMICAS TOUCH CONTROL	5
PT	INSTRUÇÕES DE INSTALAÇÃO E RECOMENDAÇÕES PARA A UTILIZAÇÃO E MANUTENÇÃO PLACAS DE COZINHA VITROCERÁMICAS TOUCH CONTROL	12
EN	INSTALLATION INSTRUCTIONS AND RECOMMENDATIONS FOR USING AND MAINTAINING CERAMIC HOT PLATES TOUCH CONTROL	19

Presentación / Apresentação / Presentation /

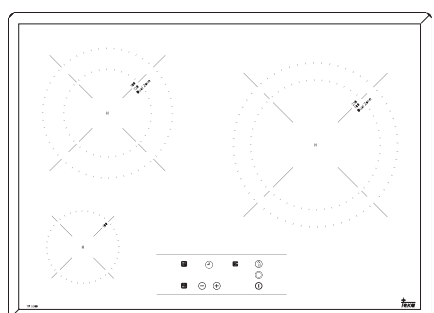
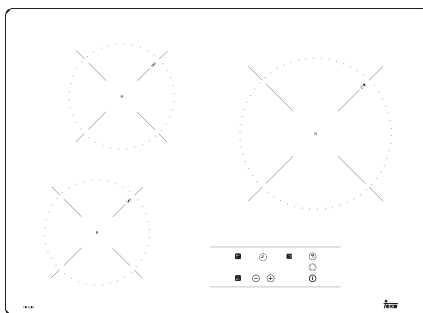
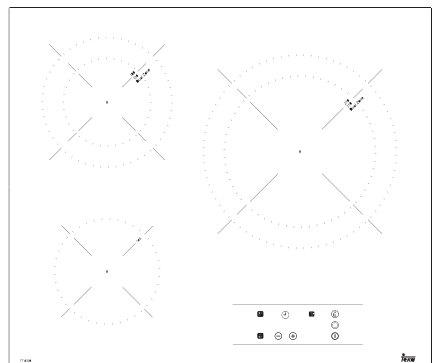
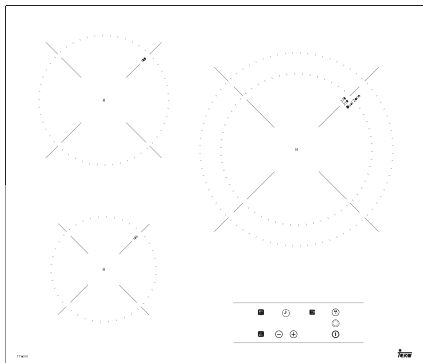
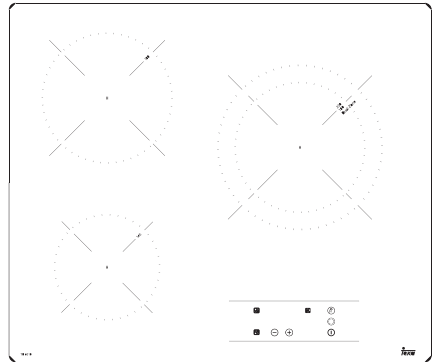
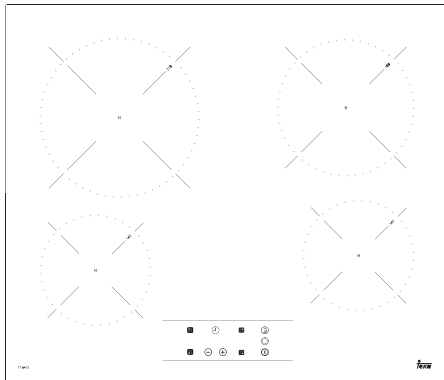

Instalación / Instalação / Installation

Distancias mínimas / Distâncias mínimas / Minimum distances

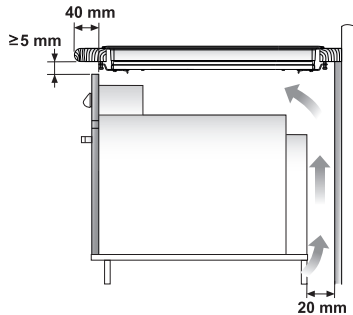
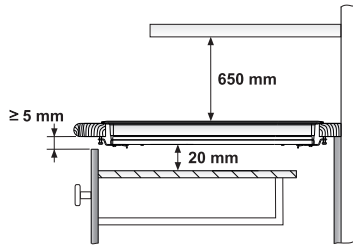
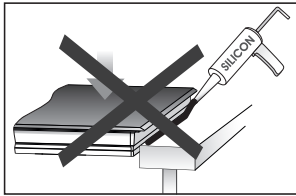
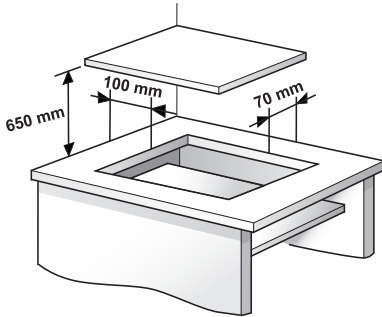

Horno Teika / Forno TEKA / TEKA Oven

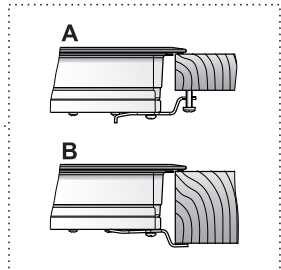
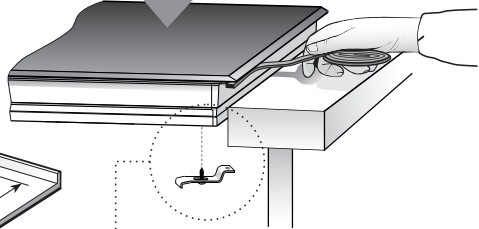
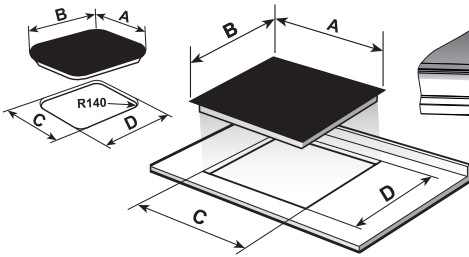

	A	B	C	D
	600	510	560	490
	600	435	580	415
	800	400	780	380
	590	510	570	490
	900	400	860	380
	800	510	750	490

Unidades en mm / Unidades em mm / Units in mm

Advertencias de seguridad:

⚠ En caso de rotura o fisura del vidrio cerámico la encimera deberá desconectarse inmediatamente de la toma de corriente para evitar la posibilidad de sufrir un choque eléctrico.

⚠ Este aparato no está diseñado para funcionar a través de un temporizador externo (no incorporado al propio aparato), o un sistema de control remoto.

⚠ No se debe utilizar un limpiador de vapor sobre este aparato.

⚠ El aparato y sus partes accesibles pueden calentarse durante su funcionamiento. Evite tocar los elementos calefactores. Los niños menores de 8 años deben mantenerse alejados de la encimera, a menos que se encuentren bajo supervisión permanente.

⚠ Este aparato puede ser utilizado por niños con ocho o más años de edad, personas con reducidas

capacidades físicas, sensoriales o mentales, o falta de experiencia y conocimientos, S O L O bajo supervisión, o si se les ha dado la instrucción apropiada acerca del uso del aparato y comprenden los peligros que su uso implica. La limpieza y mantenimiento a cargo del usuario no han de ser realizadas por niños sin supervisión.

⚠ Los niños no deben jugar con el aparato.

⚠ Precaución. Es peligroso cocinar con grasas o aceites sin estar presente, ya que pueden producir fuego.

¡Nunca trate de extinguir un fuego con agua! en ese caso desconecte el aparato y cubra las llamas con una tapa, un plato o una manta.

⚠ No almacene ningún objeto sobre las zonas de cocción de la encimera. Evite posibles riesgos de incendio.

⚠ “Si el cable de alimentación principal está dañado, debe ser reemplazado por el fabricante o su servicio de reparación.”

⚠ PRECAUCIÓN: use solo protectores apropiadamente diseñados para la placa de cocción por el fabricante original

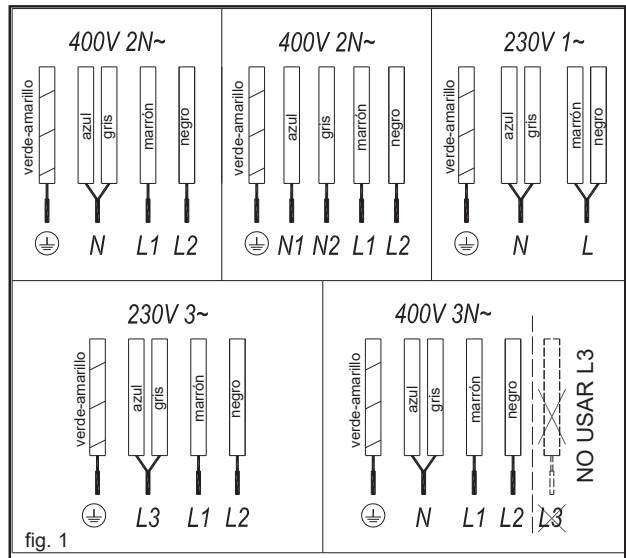

fig. 1

o los protectores que ya han sido utilizados en este aparato. El uso de protectores no apropiados podría provocar accidentes.

Instalación

Emplazamiento con cajón cubertero

Si desea disponer de un mueble o cajón cubertero bajo la encimera de cocción, se deberá colocar una tabla de separación entre ambos. De esta forma se previenen los contactos accidentales con la superficie caliente de la carcasa del aparato.

La tabla deberá estar situada a una distancia de 20 mm. por debajo de la parte inferior de la encimera.

Conexión eléctrica

Antes de conectar la encimera de cocción a la red eléctrica, compruebe que la tensión (voltaje) y la frecuencia de aquella corresponden con las indicadas en la placa de características de la encimera, situada en su parte inferior, y en la Hoja de Garantía o, en su caso, la hoja de datos técnicos que debe conservar junto a este manual durante la vida útil del aparato.

La conexión eléctrica se realizará a través de un interruptor de corte omni-polar o clavija, siempre que sea accesible, adecuado a la intensidad

a soportar y con una apertura mínima entre contactos de 3 mm., que asegure la desconexión para casos de emergencia o limpieza de la encimera. Cualquier manipulación o reparación del aparato, incluida la sustitución del cable flexible de alimentación, deberá ser realizada por el servicio técnico oficial de TEKA.

Evite que el cable de entrada quede en contacto, tanto con la carcasa de encimera como con la del horno, si éste va instalado en el mismo mueble.

¡Atención!

La conexión eléctrica debe realizarse con una correcta toma de tierra, siguiendo la normativa vigente, de no ser así, la encimera puede tener fallos de funcionamiento.

Sobretensiones anormalmente altas pueden provocar la avería del sistema de control (como ocurre con cualquier tipo de aparato eléctrico).

Conservar el Certificado de Garantía o, en su caso, la hoja de datos técnicos junto al Manual de instrucciones durante la vida útil del aparato. Contiene datos técnicos importantes del mismo.

Uso y Mantenimiento

Instrucciones de Uso del Control Táctil

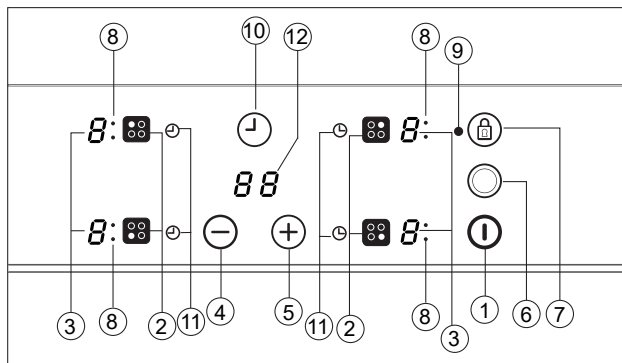

ELEMENTOS DE MANIOBRA (fig. 2)

- ① Sensor de encendido/apagado.
- ② Sensores de selección de placa.
- ③ Indicadores de potencia y/o calor residual*.
- ④ Sensor "menos" de reducción de potencia.
- ⑤ Sensor "más" de incremento de potencia.
- ⑥ Sensor de selección doble circuito (placa doble).
- ⑦ Sensor de bloqueo del resto de sensores.
- ⑧ Indicador de área de placa de calor doble (solo junto a placas calientes con doble quemador)*.
- ⑨ Icono de bloqueo*.
- ⑩ Tecla táctil de temporizador.
- ⑪ *Icono de ajuste de tiempo de la placa de calor.
- ⑫ *Pantalla del temporizador

* Visibles sólo en funcionamiento. Las maniobras se realizan mediante los sensores. No es necesario que haga fuerza sobre el vidrio en el sensor deseado, simplemente con tocarle con la yema del dedo, activará la función deseada.

Cada acción se constata con un pitido.

ENCENDIDO DEL APARATO

Cuando conecte por primera vez la encimera, ésta se encontrará bloqueada y el piloto correspondiente estará encendido (9). Para desbloquearla, deberá tocar primero el sensor de bloqueo ①(7) hasta que se apague el piloto (9).

1 Toque sobre el sensor de encendido ①(1) durante, al menos, un segundo.

El control táctil se activa y un 0 aparece con 50% de brillo en todas las pantallas de potencia (3).

Si alguna área tiene calor residual antes del encendido, la pantalla sigue mostrando "H" en lugar de 0.

La siguiente maniobra ha de efectuarse antes de 10 segundos, en caso contrario el control táctil se apagará automáticamente.

ENCENDIDO DE UNA PLACA

Una vez activado el Control táctil mediante el sensor ① (1), los indicadores de potencia de las placas mostrarán un 0 (3).

1 Toque el sensor de la placa elegida (2). El indicador de energía relacionado (3) se activará y se incrementará el indicador de brillo.

2 Con el sensor \ominus ó \oplus (4/5) elija la potencia deseada.

Los sensores \ominus y \oplus son repetitivos, por lo que manteniendo el dedo sobre ellos avanzan o retroceden con un intervalo de 0,5 seg.

Sólo puede estar seleccionada una única placa a la vez

Atención:

Para hacer funcionar una placa calefactora, primero se debe seleccionar. Cuando se desea utilizar una placa calefactora, revise el brillo del indicador de alimentación. Después de elegir la placa calefactora, se incrementará el brillo.

Para un encendido rápido a máxima potencia: Una vez seleccionada la placa, toque una vez el sensor \ominus (4), la placa se activará a su máxima potencia.

APAGADO DE LA PLACA

1 La placa ha de estar seleccionada previamente.

2 Baje, con el sensor \ominus (4), la potencia al nivel 0.

i) Si el usuario mantiene el dedo en el sensor de la selección durante 2 segundos, el área correspondiente se apagará.

ii) **Para un apagado rápido:** Tocando simultáneamente los sensores \ominus y \oplus (4/5), la placa se apagará rápidamente.

INDICADOR DE CALOR RESIDUAL

En el indicador de potencia de la placa aparecerá una H cuando la superficie

del vidrio, en esa zona, alcanza una temperatura en la que existe riesgo de quemado.

Cuando este riesgo desaparece,

i) la pantalla se apaga (si el aparato está en modo en espera),

ii) o mostrará 0 (si el aparato sigue funcionando).

Advertencia:

En una primera ejecución, una H puede aparecer en un breve periodo de tiempo en la pantalla de potencia. Esta pantalla está relacionada con la operación de la instalación y esto no significa que el área de cocción está caliente.

Advertencia:

La H se utiliza para fines de seguridad en cualquier caso. Incluso si la energía se corta durante mucho tiempo, después del encendido, aparecerá la indicación H.

APAGADO DEL APARATO

El aparato se puede apagar en cualquier momento tocando el sensor de encendido / apagado general ① (1). En el modo de espera y aparecerá en las zonas que están calientes. El resto de las pantallas no se iluminarán.

Placa de Doble Circuito

Si su cocina cuenta con esta opción, la placa con doble circuito ofrecen la posibilidad de utilizar el anillo interior o, adicionalmente, el exterior, en función del tamaño del recipiente.

PONGA EN MARCHA LA PLACA CALIENTE DOBLE

1 La placa correspondiente ha de estar seleccionada.

2 Seleccione la potencia deseada (de 1 a 9) con el sensor \ominus ó \oplus (4/5).

3 Presione la tecla táctil de la doble placa caliente ⊙ (6) para activar el quemador doble. Cuando la zona doble se activa, el indicador

de zona doble (8) se enciende.

APAGAR LA PLACA CALIENTE DOBLE

1 Seleccione el área en la que su placa caliente de quemador doble haya estado conectada previamente.

2 Presione la tecla táctil de la doble placa caliente ⊙ (6) para desactivar el quemador doble. El indicador de área doble (8) se apagará y el anillo exterior se desactivará.

Bloqueo de los Sensores de la Encimera de Cocción

Para evitar manipulaciones no deseadas Vd. puede bloquear toda la unidad, excepto el sensor de encendido / apagado, mediante el sensor de bloqueo ⊙ (7). Esta función es útil como seguro para niños. Cuando se activa el bloqueo, se enciende la luz indicadora de bloqueo (9).

Sin embargo, estando el control táctil encendido, el sensor de encendido/apagado ① (1) permite apagarlo incluso si el bloqueo está activado (la luz indicadora de bloqueo 9 se enciende). En cambio, si el control táctil está apagado, la función bloqueo no permite accionar el sensor de encendido/apagado ① (1).

Para desactivar la función de bloqueo, pulse la tecla táctil de bloqueo ⊙ (7) una vez más. El indicador de bloqueo (9) se apagará y el control táctil estará listo para su uso.

BLOQUEO PARA NIÑOS

El bloqueo para niños es diferente y un poco complejo que el bloqueo del teclado. El usuario puede activar el bloqueo de bloqueo de teclas a través de un sensor. Pero el bloqueo para niños necesitan una secuencia de sensor. El bloqueo para niños es utilizado para evitar que los niños enciendan la placa de cocción.

Activación del bloqueo para niños:

1. La placa de cocción está en

funcionamiento a través de la (1) tecla de encendido / apagado táctil,

2. No debe seleccionarse ninguna área. Cuando no está seleccionada ninguna área, pulse (5) las teclas táctiles para aumentar y (4) disminuir la potencia y los sensores de menos durante 3 segundos al mismo tiempo. Al final del este período, se escuchará un sonido zumbador corto,

3. Después de la señal sonora, toque la tecla táctil  (7) de bloqueo (no hay necesidad de mantenerla pulsada durante mucho tiempo) y se podrá oír un sonido zumbador largo para anunciar que el bloqueo para niños se activará y toda la pantalla de potencia mostrará "L".

Durante el bloqueo para niños, si el usuario toca cualquier sensor (incluyendo el sensor principal), "L" parpadeará en la pantalla.

Advertencia: El estado de bloqueo para niños no está siendo guardado. Si se empalma la energía de la placa de cocción, no se podrá conservar el estado de bloqueo para niños.

Desactivar el bloqueo para niños:

Para poder desactivar el bloqueo para niños, este debe haber sido activado antes y todas las pantallas de potencia mostrarán "L"

1. Pulse (5) las teclas táctiles para aumentar y (4) disminuir la potencia y los sensores de menos durante 3 segundos al mismo tiempo. Al final del este período, se escuchará un sonido zumbador corto,

2. Después de la señal sonora, toque la tecla táctil  (7) de bloqueo (no hay necesidad de mantenerla pulsada durante mucho tiempo) y se podrá oír un sonido zumbador largo para anunciar que el Bloqueo para niños se desactivará y toda la pantalla de potencia se apagará.

que no necesitará estar Vd. presente durante el mismo. El Control táctil pre-

programa la placa elegida a la potencia máxima y la baja posteriormente a la potencia deseada (seleccionada por Vd.) al cabo de un tiempo aproximado (ver tabla 1).

Tabla 1

Potencia Seleccionada	Función de Inicio de Cocción Automática
0	0
1	60
2	180
3	288
4	390
5	510
6	150
7	210
8	270
9	-

ENCENDIDO DEL GOLPE DE COCCIÓN

- 1 La placa ha de estar seleccionada.
- 2 Seleccione la potencia 9 y pulse la tecla táctil de potencia (5). A continuación usando la tecla táctil baje la potencia de cocción continua hasta el nivel deseado, (por ejemplo 6). Cuando se inicia la función de cocción automática el indicador "A" parpadea con el nivel de potencia deseado en la pantalla.

DESCONEXIÓN DEL GOLPE DE COCCIÓN

Pasados al menos 10 seg. desde la activación del golpe de cocción:





- 1 La placa ha de estar seleccionada.
- 2 Toque el sensor  (5) hasta llegar al nivel 9 y la función de golpe de cocción quedará desactivada.

Función Temporizador

Esta función le facilitará el cocinado, al no tener que estar presente durante el mismo: la(s) placa(s) temporizada(s) se apagará(n) automáticamente una

vez transcurrido el tiempo elegido. El dispositivo dispone de un temporizador individual para cada placa, esto le permite temporizar todas las placas simultáneamente, si así lo desea. En estos modelos usted podrá utilizar el reloj como temporizador de placas para tiempos de 1 a 99 minutos. Todas las zonas de cocción pueden ser programadas independientemente y de forma simultánea.

TEMPORIZADO DE UNA PLACA

- 1 La zona de cocción a temporizar ha de estar seleccionada.
- 2 Elija un nivel de potencia para la zona de cocción del 1 al 9 mediante los sensores  o  (5/4)
- 3 Toque el sensor del reloj  (10). El indicador de reloj (12) mostrará 00. El piloto indicador de placa temporizada (11) correspondiente, parpadeará.
- 4 Inmediatamente después, inserte un tiempo de cocción, de entre 1 y 99 minutos, mediante los sensores  o  (5/4)

Cuando el indicador de potencia (3) deje de parpadear, comenzará a controlar el tiempo automáticamente. El piloto indicador de placa temporizada (11) correspondiente, seguirá parpadeando.

Caundo el reloj llegue a 01, pasará de contar de minutos a segundos.

Una vez transcurrido el tiempo seleccionado, la zona temporizada se desconectará y el reloj emitirá una serie de pitidos durante varios segundos. El Indicador de reloj mostrará 00 que parpadeará junto con el indicador de la zona que se ha desconectado. Si desea temporizar simultáneamente otra placa, deberá repetir los pasos 3 y 4.

Si la zona de cocción apagada está caliente, su indicador muestra una H ó, en caso contrario, un 0. Para desconectar la señal sonora toque cualquier sensor.

MODIFICACIÓN DEL TIEMPO PROGRAMADO

Golpe de Cocción (Inicio automático de cocción)

Esta función le facilita el cocinado ya

Para modificar el tiempo programado, ha de tocar el sensor de la placa temporizada (2) para seleccionarla y luego el reloj (10). Entonces le será posible leer y modificar el tiempo.

DESCONEXIÓN DEL TEMPORIZADOR

Si desea parar el temporizador antes de que finalice el tiempo programado

- 1 Seleccione primero la placa y toque después el sensor de reloj (10).
- 2 Mediante el sensor (4) reduzca el tiempo hasta 00. El reloj queda anulado.

Método alternativo :

Después de la selección de áreas si se pulsa la tecla táctil del temporizador por dos segundos, se cancelará el temporizador relacionado.

Desconexión de seguridad

Si por error una o varias zonas no fuesen apagadas, la unidad se desconecta automáticamente al cabo de un tiempo determinado (ver tabla 2).

Tabla 2

Nivel de Potencia seleccionado	TIEMPO MÁXIMO DE FUNCIONAMIENTO (en horas)
1	10
2	5
3	5
4	4
5	3
6	2
7	2
8	2
9	1

Cuando se ha producido la "desconexión de seguridad", aparece un 0 si la temperatura en la superficie del vidrio no es peligrosa para el usuario o bien una H si existiera riesgo de quemado.

Para volver a accionar el aparato apáguelo mediante el sensor de encendido/apagado (1) y vuélvalo a encender.

! Mantenga siempre libre y seca el área de control de las zonas de cocción.

! Ante cualquier problema de maniobrabilidad o anomalías no registradas en este manual, se deberá desconectar el aparato y avisar al servicio técnico de TEKA.

Consejos para la buena utilización de las placas VT

- * Utilizar recipientes con fondo grueso y totalmente plano.
- * No es recomendable utilizar recipientes cuyo diámetro sea menor que el del dibujo de la zona calefactora.
- * No deslizar los recipientes sobre el vidrio, pues podrían rayarlo.
- * Aunque el vidrio puede soportar impactos de recipientes grandes que no tengan aristas vivas, procure no golpearlo.
- * Para evitar daños en la superficie vitrocerámica, procure no arrastrar los recipientes sobre el vidrio, y mantenga los fondos de los recipientes limpios y en buen estado.

! Tenga la precaución de que no caigan sobre el vidrio azúcar o productos que lo contengan, ya que en caliente pueden reaccionar con el vidrio y producir alteraciones en su superficie.

Limpieza y conservación

Para la buena conservación de la encimera se ha de limpiar empleando productos y útiles adecuados, una vez se haya enfriado. De esta forma resultará más fácil y evita la acumulación de suciedad. No emplee, en ningún caso, productos de limpieza agresivos o que puedan rayar la superficie, ni tampoco aparatos que funcionen mediante vapor.

Las suciedades ligeras no adheridas pueden limpiarse con un paño húmedo y un detergente suave o agua jabonosa templada. Sin embargo, para las manchas o engrasamientos profundos se ha de emplear un limpiador para

vitrocerámicas, siguiendo las instrucciones de su fabricante. Por último, la suciedad adherida fuertemente por quemado podrá eliminarse utilizando una rasqueta con cuchilla de afeitar.

Las irisaciones de colores son producidas por recipientes con restos secos de grasas en el fondo o por presencia

de grasas entre el vidrio y el recipiente durante la cocción. Se eliminan de la superficie del vidrio con estropajo de níquel con agua o con un limpiador especial para vitrocerámicas. Objetos de plástico, azúcar o alimentos con alto contenido de azúcar fundidos sobre la encimera deberán eliminarse inmediatamente en caliente mediante una rasqueta.

Los brillos metálicos son causados por deslizamiento de recipientes metálicos sobre el vidrio. Pueden eliminarse limpiando de forma exhaustiva con un limpiador especial para vitrocerámicas, aunque tal vez necesite repetir varias veces la limpieza.

Atención:

! Manejar la rasqueta de vidrio con mucho cuidado ¡Hay peligro de lesiones a causa de la cuchilla cortante!

! Si se utiliza la rasqueta inadecuadamente la cuchilla puede romperse, quedando algún fragmento incrustado entre el embellecedor lateral y el vidrio. Si esto ocurre no intente retirar los restos con la mano, utilice cuidadosamente unas pinzas o un cuchillo de punta fina. (Ver fig. 3)

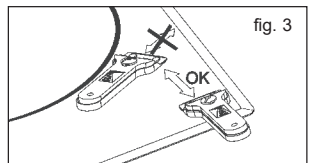

! Actúe sólo con la cuchilla sobre la superficie vitrocerámica, evitando cualquier contacto de la carcasa de la rasqueta con el

vidrio, pues ello podría originar rasguños sobre el vidrio vitrocerámico.



Utilizar cuchillas en perfecto estado, reemplazando inmediatamente la cuchilla en caso de presentar algún tipo de deterioro.



Después de terminar el trabajo con la rasqueta, plegar y bloquear siempre la cuchilla. (Ver fig. 4)

fig.4

Uso de la rasqueta

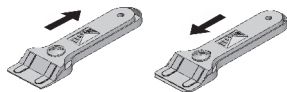

Un recipiente puede adherirse al vidrio por la presencia de algún material fundido entre ellos. ¡No trate de despegar el recipiente en frío!, podría romper el vidrio cerámico.



No pise el vidrio ni se apoye en él, podría romperse y causarle lesiones. No utilice el vidrio para depositar objetos.

TEKA INDUSTRIAL S.A. se reserva el derecho de introducir en sus manuales las modificaciones que considere necesarias o útiles, sin perjudicar sus características esenciales.

Consideraciones medioambientales



El símbolo  en el producto o en su embalaje indica que este producto no se puede tratar como desperdicios normales del hogar. Este producto se debe entregar al punto de recolección de equipos eléctricos y electrónicos para reciclaje. Al asegurarse de que este producto se desecha correctamente, usted ayudará a evitar posibles consecuencias negativas para el ambiente y la salud pública, lo cual podría ocurrir si este producto no se manipula de forma adecuada. Para obtener información más detallada sobre el reciclaje de este producto, póngase en contacto con la administración de

su ciudad, con su servicio de desechos del hogar o con la tienda donde compró el producto.

Los materiales de embalaje son ecológicos y totalmente reciclables. Los componentes de plástico se identifican con marcados >PE<, >LD<, >EPS<, etc. Deseche los materiales de embalaje, como residuos domésticos en el contenedor correspondiente de su municipio.

Si algo no funciona

Antes de llamar al servicio técnico, realice las comprobaciones descritas a continuación.

El aparato no funciona:

Asegúrese de que el cable de alimentación está conectado.

La olla se pega al cristal:

Si hay material fundido entre la olla y el cristal, ponga la placa para calentara la potencia máxima y trate de separarlos.

Error de sensor único:

Si alguno de los sensores está activo por más de 10 segundos, esta situación producirá el error y se mostrará el código de error "F1". Este error puede estar relacionado con diferentes causas. Una de ellas es que puede haber un objeto (tenedor, cuchillo ...) sobre cualquiera de los sensores.

Si está seguro de que no hay ningún objeto sobre la unidad de control, limpie la placa de vidrio con un paño seco. Si el error sigue apareciendo después de esto, desconecte el cable de alimentación o apague la caja de fusibles durante 10 segundos

Error de varios sensores:

Si más de 2 sensores son detectados al mismo tiempo, esta situación producirá el error y se mostrará el código de error "F2".

Causas de raíz potenciales del problema :

- Puede haber un objeto (olla...) o acumulación de agua (líquido por el desbordamiento de la olla ...) que

cubre más de 2 sensores

- La ubicación del control táctil podría estar expuesto a más calor o vapor (del fondo del horno de la placa de cocción ...)

Por favor asegúrese de que no hay algún objeto sobre los sensores y apague todas las fuentes de calor y vapor. Limpie el cristal de la placa de cocción con un paño seco. Si el error sigue apareciendo después de esto, desconecte el cable de alimentación o apague la caja de fusibles durante 10 segundos.

Error FC:

Se ve el mensaje Fc sobre el control y las placas calientes se apagan: Sobrecalentamiento en el sistema electrónico. Deje enfriar la estufa por un tiempo.

Otros mensajes que comienzan con una "F" distintos de los anteriores: Error único. Si el mensaje no desaparece en unos pocos minutos, llame al Servicio de Soporte Técnico.

Avisos de segurança

⚠ Se a vitrocerâmica se partir ou rachar, desligue imediatamente a placa para evitar choques eléctricos.

⚠ Este aparelho não se destina a trabalhar com um temporizador externo (que não esteja incorporado no aparelho) ou com um sistema de controlo remoto separado.

⚠ Não limpe este dispositivo a vapor.

⚠ O dispositivo e as respectivas partes acessíveis podem aquecer durante o funcionamento. Evite tocar nos elementos de aquecimento. As crianças com menos de 8 anos devem manter-se afastadas da placa, excepto se estiverem sob supervisão constante.

⚠ Este dispositivo só deve ser utilizado por crianças com mais de 8 anos; as pessoas com capacidades físicas, sensoriais ou mentais, ou sem experiência ou conhecimentos, devem utilizá-lo APENAS sob supervisão ou se

lhes tiverem sido dadas instruções adequadas sobre a utilização do aparelho e se compreenderem os perigos do mesmo. A limpeza e a manutenção não devem ser realizadas por crianças sem supervisão.

⚠ As crianças não devem brincar com o dispositivo.

⚠ **Precaução.** É perigoso cozinhar com gordura ou óleo sem a presença de uma pessoa, pois pode ocorrer um incêndio. Nunca tente apagar um incêndio com água! Neste caso, desligue o dispositivo e cubra as chamas com uma tampa, um prato ou um cobertor.

⚠ Não armazene objectos nas áreas de cozedura da placa. Evite possíveis riscos de incêndio.

⚠ Se o cabo de alimentação eléctrica estiver danificado, deve ser substituído pelo fabricante ou pelo respetivo serviço pós venda”

⚠ **CUIDADO:** utilizar apenas protetores da placa apropriadamente concebidos pelo fabricante de eletrodomésticos ou os protetores já utilizados neste aparelho. O uso de protetores não adequados pode dar origem a acidentes.

Instalação

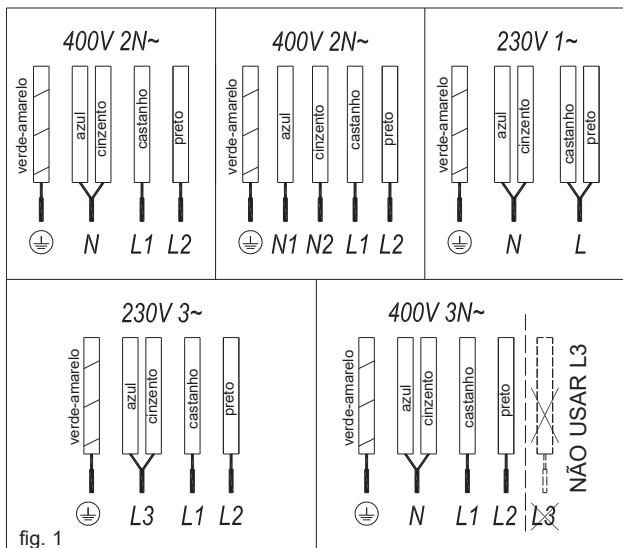

fig. 1

Colocação com gaveta para talheres

Se desejar instalar móveis ou uma gaveta para talheres por baixo da placa, deve ser colocada uma tábua de separação entre as duas. Desta forma, é evitado o contacto acidental com a superfície quente do encaixe do dispositivo.

A tábua deve ser colocada 20 mm abaixo da parte inferior da placa.

Ligação eléctrica

Antes de ligar a placa à rede eléctrica, verifique se a tensão e a frequência correspondem às especificadas na placa de identificação do produto, que se encontra por baixo do mesmo, e na folha da garantia, ou na ficha de dados técnicos aplicável, que tem de ser guardada juntamente com este manual durante a vida útil da placa.

A ligação eléctrica será feita através de um interruptor omnipolar ou cavilha, desde que seja acessível, de acordo com a corrente e com uma distância mínima entre os contactos de 3 mm. Isto garante que o circuito é desligado em caso de emergência e permite a limpeza da placa.

Apenas o Serviço de assistência técnica oficial da TEKA está autorizado a manusear ou reparar o aparelho, incluindo substituir o cabo de alimentação.

Certifique-se de que o cabo de alimentação não entra em contacto com o armazenamento da placa ou com o armazenamento do forno,

caso estejam instalados na mesma unidade.

Atenção:

⚠ A ligação eléctrica tem de ser correctamente ligada à terra, seguindo os regulamentos adequados, caso contrário pode ocorrer um funcionamento incorrecto da placa.

⚠ Picos de tensão anormalmente altos podem avariar o sistema de controlo (como com qualquer tipo de aparelho eléctrico).



Guarde o Certificado de Garantia ou a ficha de dados técnicos juntamente com o manual de instruções durante toda a vida útil do produto. Estes documentos contêm informações técnicas importantes.

Utilização e manutenção

Instruções do controlo táctil

ELEMENTOS DE MANUSEAMENTO (fig. 2)

- 1 Botão táctil ligar/desligar.
- 2 Botões tácteis de selecção da placa.
- 3 Indicadores de potência e/ou calor residual*.

- 4 Botão táctil "Reduzir" potência.
- 5 Botão táctil "Aumentar" potência.
- 6 Botão táctil de selecção de queimador duplo (placa dupla).
- 7 Botão táctil de bloqueio para os restantes botões tácteis.
- 8 Indicador de zona dupla de placa de aquecimento (apenas junto a placas de aquecimento de queimadores duplos)*.
- 9 Ícone do bloqueio*.
- 10 Tecla tátil do temporizador.
- 11 *Ícone de definição de tempo da placa de aquecimento.
- 12 *Visor do temporizador

* Visíveis apenas quando está em funcionamento.

As manobras são realizadas através dos botões tácteis. Não é necessário exercer muita força nos botões pretendidos, é necessário apenas tocar neles com a ponta do dedo para activar a função desejada.

Cada acção é confirmada por um sinal sonoro.

LIGAR O DISPOSITIVO

Quando a placa é ligada pela primeira vez, estará bloqueada e a luz piloto associada (9) estará acesa. Para a desbloquear, toque primeiro no botão táctil de bloqueio (7) até que a luz piloto (9) se apague.

- 1 Toque no botão de ligar (1) durante, pelo menos, um segundo.

O controlo tátil é ativado e aparece um 0 com 50% de brilho em todos os visores de potência (3).

Se nenhuma zona tiver indicação de calor residual antes de ligar, o visor continua a exibir "H" em vez de 0.

Se não efectuar qualquer acção nos 10 segundos seguintes, o controlo táctil desliga-se automaticamente.

LIGAR UMA PLACA

Quando o controlo táctil tiver sido activado através do botão táctil (1) (1), os indicadores de potência das placas apresentam um 0 (3).

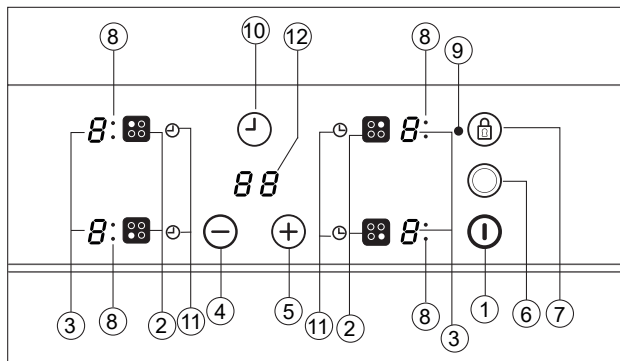

- 1 Prima o botão tátil da placa escolhida (2). O indicador de alimentação relacionado (3) será ativado e o indicador luminoso ficará mais intenso.
- 2 Utilizando o botão tátil ⊕ ou ⊖ (4/5), escolha o nível de potência desejado.

Os botões tácteis ⊕ e ⊖ são repetitivos, por isso, se os mantiver premidos, aumentam ou diminuem em intervalos de 0,5 segundo.

Só pode seleccionar uma placa de cada vez, ou seja

⚠ Atenção:

Para utilizar uma placa quente, deve ser seleccionado primeiro. Quando quiser usar uma placa quente, verificar a luminosidade do indicador de alimentação. Depois de escolher a placa quente, a luminosidades ficará mais intensa.

Ligar rapidamente a placa na potência máxima: Depois de seleccionada a placa, prima uma vez o botão tátil ⊖ (4). A placa irá ser activada na potência máxima.

DESLIGAR A PLACA

- 1 A placa tem de ter sido seleccionada.
- 2 Utilizando o botão tátil ⊖ (4), reduz a nível de potência para 0.

i) Se o utilizador mantiver o dedo durante 2 segundos no sensor de seleção, a zona respetiva será desligada.

ii) Desligar rapidamente: Se premir os botões tácteis ⊖ e ⊕ (4/5) simultaneamente, a placa desliga-se rapidamente.

INDICADOR DE CALOR RESIDUAL

No indicador de potência da placa irá surgir um H sempre que a superfície do vidro alcançar uma temperatura na qual haja risco de queimadura.

Quando este risco desaparece,

i) o visor desliga-se (se o aparelho estiver em espera),

ii) ou exibe 0 (se o aparelho ainda está a funcionar).

⚠ Advertência:

Num primeiro funcionamento, a indicação H pode aparecer durante um curto tempo no visor de potência. Esta exibição está relacionada com a operação de configuração e não significa que a zona de cozedura esteja quente.

⚠ Advertência:

A indicação H é usada para fins de segurança em qualquer caso. Mesmo que a alimentação seja desligada durante um período de tempo prolongado, depois de ligar, é exibida a indicação H.

DESLIGAR O DISPOSITIVO

O dispositivo pode ser desligado em qualquer altura premindo o botão geral ligar/desligar ⊖ (1). Em modo em espera será exibido um H nas zonas que estiverem quentes. Os restantes visores estarão apagados

Placa com queimador duplo

Se o seu fogão tiver esta opção, a placa com queimador duplo permite utilizar o aro interior ou, também, o exterior, dependendo do tamanho da panela ou recipiente.

LIGAR A PLACA DE AQUECIMENTO DUPLA

- 1 A placa associada tem de ser seleccionada.
- 2 Selecciona a potência desejada (de 1 a 9) com o botão tátil ⊖ ou ⊕ (4/5).
- 3 Premir a tecla tátil da placa de aquecimento dupla ⊖ (6) para ativar o queimador duplo. Quando a zona dupla for ativada, o indicador de zona dupla (8) acende.

DESLIGAR A PLACA DE AQUECIMENTO DUPLA

- 1 A zona cuja placa de aquecimento de queimador duplo foi ligada previamente está seleccionada.
- 2 Premir a tecla tátil da placa de

aquecimento dupla ⊖ (6) para desativar o queimador duplo. O indicador de zona dupla (8) apagar-se-á e o anel exterior será desativado.

Bloquear os botões tácteis da placa de cozedura

Para evitar utilizações indesejadas, pode bloquear toda a unidade, excepto o botão tátil ligar/desligar, utilizando o botão tátil de bloqueio ⊖ (7). Esta função é útil para a segurança infantil. Quando o bloqueio estiver ativado, a luz indicadora de bloqueio (9) acendese.

No entanto, lembre-se de que quando o controlo tátil estiver ligado, o botão tátil ligar/desligar ⊖ (1) permite desligá-lo, mesmo que o bloqueio esteja activado (A luz indicadora de bloqueio 9 ligada). Por outro lado, se o controlo tátil estiver desligado, a função de bloqueio não permite a utilização do botão tátil ligar/desligar ⊖ (1).

Para desativar a função de bloqueio, premir a tecla tátil de bloqueio ⊖ (7) mais uma vez. Indicador de bloqueio (9) apagado e controlo tátil estará pronto para utilização.

BLOQUEIO DE CRIANÇAS

O bloqueio de crianças é diferente e mais complexo que o bloqueio de teclas. O utilizador pode ativar o bloqueio de teclas através de um sensor. Mas o bloqueio de crianças precisa de uma sequência de sensor. O bloqueio de bloqueio é usado para evitar que as crianças liguem a placa.

Ativar o Bloqueio de crianças:

1. A placa é ligada através da tecla tátil Ligar/Desligar (1),
2. não deve estar seleccionada nenhuma zona. Quando nenhuma zona estiver seleccionada, (5) aumentar a tecla tátil de potência e (4) diminuir a tecla tátil de potência e os sensores de menos são mantidos durante 3 segundos ao mesmo tempo. E no fim deste

período, é ouvido um curto som de campainha.

3. Depois do sinal de campainha, tocar na tecla tátil de bloqueio (7) (não é necessário premir durante muito tempo) e é ouvido um som de campainha longo e o bloqueio de crianças será ativado e todos os visores de potência exibem "L".

Durante o bloqueio de crianças, se o utilizador tocar em qualquer sensor (incluindo o sensor principal), piscará no visor "L".

Advertência: O estado do bloqueio de crianças não é guardado. Se a energia da placa for interrompida, o estado do bloqueio de crianças pode não ser mantido.

Desativar o bloqueio de crianças.

Para poder desativar o Bloqueio de crianças, este deve ter sido ativado antes e todos os visores de potência exibirem "L"

- (5) Aumentar a tecla tátil de potência e (4) diminuir a tecla tátil de potência e os sensores de menos são mantidos durante 3 segundos ao mesmo tempo. E no fim deste período, é ouvido um curto som de campainha.
- Depois do sinal de campainha, tocar na tecla tátil de bloqueio (7) (não é necessário premir durante muito tempo) e é ouvido um som de campainha longo e o bloqueio de crianças será desativado e a "Indicação" ficará apagada.

Cozedura rápida (Início automático de cozedura)

Esta função facilita a cozedura, pois não necessita de estar presente enquanto está a ser efectuada. O controlo táctil pré-programa a placa seleccionada na potência máxima e, posteriormente, reduz para o nível de potência desejado (seleccionado por si) após um período de tempo aproximado (consulte a Tabela 1).

Tabela 1

Potência Seleccionada	Função de início automático de cozedura
0	0
1	60
2	180
3	288
4	390
5	510
6	150
7	210
8	270
9	-

LIGAR A FUNÇÃO DE INÍCIO AUTOMÁTICO DE COZEDURA

- A placa tem de estar seleccionada.
- Seleccionar potência 9 e depois premir a tecla tátil de potência (5). Depois de usar a tecla tátil deve baixar continuamente a potência de cozedura para o nível pretendido, (por exemplo 6). Quando inicia a função de cozedura automática, a indicação "A" pisca com o nível de potência pretendido no visor.

DESLIGAR A FUNÇÃO DE INÍCIO AUTOMÁTICO DE COZEDURA

Ao fim de, pelo menos, 10 segundos desde o início da função de início automático de cozedura:

- A placa tem de ser seleccionada.
- Prima o botão táctil (5) até atingir o nível 9 e a função de início automático de cozedura será desactivada.

Função Timer

Esta função facilita o ato de cozinhar eliminando a obrigação de se ficar junto ao fogão ao logo de todo o processo. As placas de aquecimento programáveis se desligarão automaticamente após o término do tempo fixado. Cada placa de aquecimento possui um temporizador individual que possibilita a programação de várias delas, simultaneamente, no fogão.

Com estes modelos, é possível programar as placas de indução com tempos determinados diversos, variando de 1 a 99 minutos. Todos os espaços de cozimento podem ser programados individualmente e simultaneamente.

PROGRAMAÇÃO DE UMA PLACA DE INDUÇÃO

- Deve ser escolhido o espaço de cozimento a ser programado.
- Escolha um nível de potência de 1 a 9 para a placa de indução, usando as teclas touchscreen (+) ou (-) (5/4)
- Aperte a tecla touchscreen (10) da hora. O indicador de hora (12), indicará "00". A placa escolhida para ser programada (11) ficará intermitente.
- Logo em seguida, entre com um tempo de cozimento de 1 a 99 usando as teclas touchscreen (+) ou (-) (5/4)

Após o indicador de alimentação parar de piscar, o tempo começará automaticamente a ser contado regressivamente. O indicador (11) relativo à placa de indução programada continuará intermitente.

Quando o relógio mostrar 01, os intervalos contados regressivamente como minutos transformar-se-ão em segundos.

Quando completar-se o tempo definido para o cozimento, o espaço de cozimento programado se desligará e o relógio emitirá um som de bip durante alguns segundos. O indicador do timer apresentará a marcação intermitente "00" do lado do indicador da placa de indução que foi desconectada.

Se você desejar programar ao mesmo tempo outra placa elétrica, repita os passos 3. e 4.

Caso o espaço de aquecimento desligado esteja aquecido, o indicador mostrará a marcação H ou O. Para silenciar o sinal sonoro, é suficiente tocar em qualquer um dos sensores.

MUDAR O TEMPO DE PROGRAMAÇÃO ANTERIORMENTE DEFINIDO

Para mudar o tempo de programação definido, escolha a placa de indução que foi programada apertando sua tecla touchscreen (2) e em seguida é preciso apertar a tecla touchscreen do relógio ⌚ (10). Após esta operação, veja o tempo marcado e mude-o para o tempo desejado.

DESATIVAR O TIMER

Se você deseja desativar o temporizador antes que o tempo determinado seja completado, proceda às operações descritas abaixo.

- 1 Em primeiro lugar escolha a placa de indução e em seguida aperte a tecla touchscreen do relógio ⌚ (10)
- 2 Para fazer o relógio voltar a "00", use a tecla touchscreen ⏪ (4), desta forma, o relógio será desativado.

Método alternativo:

Depois da seleção de zona, se a tecla tátil do temporizador for premida durante dois segundos, o temporizador respetivo será cancelado.

Função desligar de segurança

Se, devido a um erro, uma ou mais placas não se desligarem, o aparelho irá desligar-se automaticamente após um período de tempo definido (consulte a Tabela 2).

Tabela 2

Nível de Potência Seleccionado	TEMPO MÁXIMO DE FUNCIONAMENTO (em horas)
1	10
2	5
3	5
4	4
5	3
6	2
7	2
8	2
9	1

Quando a função "desligar de segurança" tiver sido activada, é apresentado um 0 se a temperatura da superfície de vidro não for perigosa para o utilizador ou um H se existir risco de queimadura.

Para voltar a ligar o aparelho, desligue-o premindo o botão ligar/desligar ⏻(1) e volte a ligá-lo.

⚠ Mantenha sempre o painel de controlo das áreas de aquecimento limpas e secas.

⚠ Em caso de problemas de funcionamento ou ocorrências que não estejam mencionadas neste manual, desligue o aparelho e contacte o Serviço de assistência técnica da TEKA.

Recomendação para a utilização correcta das placas de vitrocerâmica

- * Utilize panelas e recipientes espessos, com fundos totalmente planos.
- * Não é recomendável utilizar recipientes cujo diâmetro seja menor do que a zona para cozinhar.
- * Não deslize os recipientes sobre o vidro, pois podem riscá-lo.
- * Embora o vidro suporte alguns golpes de grandes recipientes, que não tenham arestas vivas, é necessário ter precaução com os impactos destes utensílios.
- * Para evitar danos na superfície de vitrocerâmica, não deslize os recipientes sobre o vidro, e mantenha o fundo dos recipientes limpos e em boas condições.

⚠ Tenha cuidado para não derramar açúcar ou produtos que o contenham pois, enquanto a superfície estiver quente, podem danificar o vidro.

Limpeza e manutenção

Para manter o produto em boas condições a limpeza deve ser efectuada utilizando produtos e utensílios adequados, depois de arrefecer. Desta forma, a limpeza será mais fácil e evitará a acumulação de sujidade. Nunca utilize produtos ou utensílios de limpeza agressivos que possam riscar a superfície ou equipamentos a vapor.

A sujidade ligeira, que não tenha aderido à superfície, pode ser limpa utilizando um pano húmido e um detergente suave ou água tépida com detergente. As manchas mais profundas e a gordura devem ser limpas utilizando um produto de limpeza especial para placas de vitrocerâmica, seguindo as instruções da embalagem. A sujidade que tenha aderido totalmente à superfície por ter sido queimada sucessivamente pode ser removida utilizando uma espátula com lâmina.

A gordura seca na parte inferior dos recipientes ou a gordura entre o vidro e os recipientes enquanto está a cozinhar provocam ligeiras manchas coloridas. Estas podem ser removidas utilizando um esfregão de níquel com água ou um produto de limpeza especial para placas de vitrocerâmica. Deve remover imediatamente, com uma espátula, objectos de plástico, açúcar ou alimentos que contenham muito açúcar e que tenham derretido sobre a superfície.

O arrastamento de recipientes metálicos sobre o vidro provoca brilhos metálicos. Estes podem ser removidos utilizando, de forma intensiva, um produto de limpeza especial para placas de vitrocerâmica, podendo ser necessário repetir o processo de limpeza várias vezes.

Atenção:

! Utilize a espátula de limpeza com cuidado. A lâmina pode provocar ferimentos!

! Se utilizar a espátula de forma incorrecta, a lâmina pode partir-se e ficar algum fragmento entre o aro e o vidro. Se tal acontecer, não tente removê-lo com as mãos. Utilize uma pinça ou uma faca com uma ponta fina. (Consulte a Fig. 3)

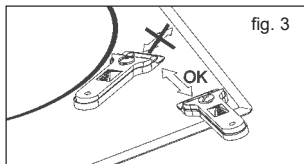

! Utilize a lâmina apenas na superfície de cerâmica, evitando que o invólucro da espátula entre em contacto com o vidro, pois pode riscá-lo.

! Utilize lâminas que estejam em perfeitas condições. Substitua imediatamente a lâmina, caso esta tenha qualquer dano.

! Depois de terminar de utilizar a espátula, retire a lâmina e bloqueie-a. (Consulte a Fig. 4)

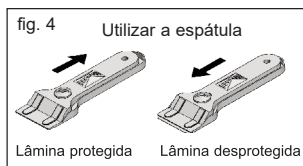

! Pode suceder que um recipiente fique colado ao vidro devido ao derretimento de qualquer produto entre eles. Não tente remover o recipiente enquanto a placa estiver fria! Esta tentativa poderá partir o vidro.

! Não pise o vidro, nem se apoie nele, pois pode partir-se e provocar ferimentos. Não utilize o vidro para pousar objectos.

A TEKA INDUSTRIAL S.A. reserva-se o direito de efectuar alterações a estes manuais, conforme considerar

necessário ou útil, sem que tal prejudique as características essenciais dos produtos.

Considerações ambientais



O símbolo  no produto ou na sua embalagem significa que este produto não pode ser tratado como o lixo doméstico normal. Este produto deve ser levado a um ponto de recolha para reciclagem de electrodomésticos eléctricos e electrónicos. Ao garantir uma eliminação adequada deste

produto, irá ajudar a evitar eventuais consequências negativas para o ambiente e para a saúde pública, que, de outra forma, poderiam ser provocadas por um tratamento incorrecto do produto. Para obter informações mais pormenorizadas sobre a reciclagem deste produto, contacte os serviços municipalizados locais, o centro de recolha selectiva da sua área de residência ou o estabelecimento onde adquiriu o produto.

Os materiais utilizados na embalagem são ecológicos e podem ser reciclados. Os componentes de plásticos estão assinados com >PE<, >LD<, >EPS<, etc. Elimine os materiais da embalagem, como lixo doméstico, nos contentores adequados.

Se algo não funcionar

Antes de chamar a assistência técnica, realizar as verificações descritas abaixo.

O aparelho não funciona:

Assegurar que o cabo de alimentação está ligado à tomada.

A panela agarra-se ao vidro:

Se houver material derretido entre a panela e o vidro, ajustar a placa de aquecimento à potência máxima e tentar separá-los.

Erro de sensor único:

Se nenhum dos sensores estiver

ativo durante mais de 10 segundos, ocorre esta situação de erro e é exibido o código de erro "F1". Este erro pode estar relacionado com origens diferentes. Uma delas é que pode haver um objeto (garfo, faca, ...) em algum dos sensores.

Se tiver a certeza de que não há nenhum objeto na unidade de controlo, o vidro da placa é limpo com um pano seco. Se a situação de erro continuar depois desta solução, deve retirar a ficha da tomada ou desligar o fusível durante 10 segundos.

Erro de sensores vários:

Se forem detetados mais de 2 sensores ao mesmo tempo, ocorre esta situação de erro e é exibido o código de erro "F2".

Razões de origem potenciais do problema:

- Pode haver um objeto (panela...) ou acumulação de água (transbordamento de líquido da panela...) que cobre mais do que 2 sensores
- A localização do controlo tátil pode expor mais calor ou vapor (do fundo do forno do fogão...)

Deve assegurar que não há nenhum objeto nos sensores e desligar todas as fontes de vapor e calor. Depois, o vidro da placa é limpo com um pano seco. Se a situação de erro continuar depois desta solução, deve retirar a ficha da tomada ou desligar o fusível durante 10 segundos.

Erro FC:

Mensagem FC no controlo e placas de aquecimento desligadas: Sobreaquecimento na eletrónica. Deixar o fogão arrefecer durante algum tempo.

Outras mensagens começadas por um "F" que não a acima: Erro único. Se a mensagem não desaparecer após alguns minutos, ligar para o Serviço de Assistência Técnica.

Safety warnings:

⚠ If the ceramic glass breaks or cracks, immediately unplug the stovetop to avoid electric shocks.

⚠ This appliance is not designed to work with an external timer (not built into the appliance) or a separate remote control system.

⚠ Do not steam clean this device.

⚠ The device and its accessible parts may heat up during operation. Avoid touching the heating elements. Children younger than 8 years old must stay away from the stovetop unless they are permanently supervised.

⚠ This device may solely be used by children 8 years old or older, people with impaired physical, sensory or mental abilities, or those who lack experience and knowledge, **ONLY** when supervised or if they have been given adequate instruction on the use of the device and understand the dangers its use involves. User cleaning and maintenance may not be done by

unsupervised children.

⚠ Children must not play with the device.

⚠ Precaution. It is dangerous to cook with fat or oil without being present, as these may catch fire. Never try to extinguish a fire with water! In this event disconnect the device and cover the flames with a lid, a plate or a blanket.

⚠ Do not store any object on the cooking areas of the stovetop. Prevent a possible fire hazard.

⚠ "If the mains cord is damaged, should be replaced by the manufacturer or its after sales service"

⚠ **CAUTION:** Use only cooktop protectors appropriately designed by the household manufacturer or the protectors already used in this appliance. The use of inappropriate protectors could cause accidents.

Installation

Emplacement with cutlery drawer

If you wish to install furniture or a cutlery drawer under the stovetop, a separation board must be fitted between the two. Accidental contact with the hot surface of the device's housing is thus prevented.

The board must be fitted 20 mm beneath the under part of the stovetop.

Electrical connection

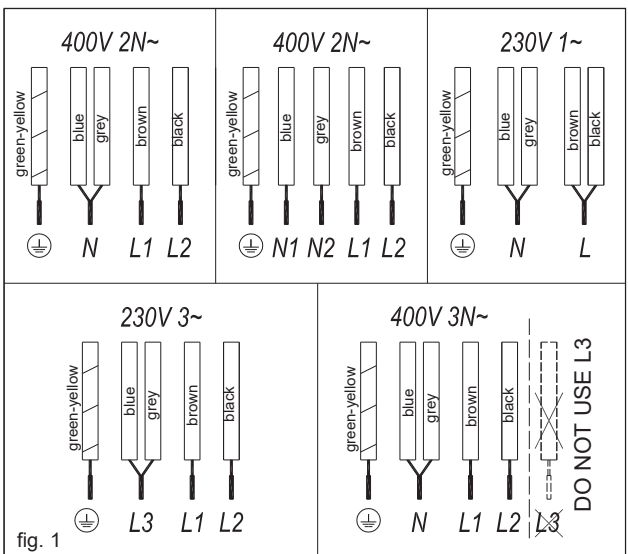

fig. 1

Before you connect the stovetop to the mains, check that the voltage and frequency match those specified on the stovetop nameplate, which is underneath it, and on the Guarantee Sheet, or if applicable on the technical data sheet, which you must keep together with this manual throughout the product's service life.

The electrical connection will be via an all-pole circuit breaker or plug, whenever accessible, in accordance with the current and with a minimum 3 mm distance between contacts. This ensures disconnection in emergencies and allows stovetop cleaning.

Only the TEKA official technical service can handle or repair the appliance, including replacement of the power cable.

Ensure that the inlet cable does not come into contact with the stovetop housing or the oven housing, if it is installed in the same unit.

Warning:

⚠ The electrical connection must be properly grounded, following current regulations, otherwise the stovetop may malfunction.

⚠ Unusually high power surges can damage the control system (like with any electrical appliance).



Keep the Guarantee Certificate or the technical data sheet together with the instructions manual throughout the product's service life. These contain important technical information.

Use and Maintenance

User instructions of the Touch Control

HANDLING ELEMENTS (fig. 2)

- ① On/off touch key.
- ② Hot plate selection touch keys.
- ③ Power and/or residual heat displays*.
- ④ "Decrease" power touch key.
- ⑤ "Increase" power touch key.
- ⑥ Double burner selection touch key (double hot plate).
- ⑦ Locking touch key for the rest of touch keys.
- ⑧ Hot plate double zone indicator (only next to double burner hot plates)*.
- ⑨ Lock icon*.
- ⑩ Timer touch key.
- ⑪ *Time set hot plate icon.
- ⑫ *Timer display

* Only visible while running.

The manoeuvres are done by means of the touch keys. You do not need to exert force on the desired touch key, you only need to touch it with your fingertip to activate the required function.

Each action is verified by a beep.

SWITCHING ON THE DEVICE

When the stovetop is connected for the first time, it will be locked and the related pilot light (9) will be on. To unlock it, first touch locking touch key  (7) until the pilot light (9) switches off.

- 1 Touch the switching on touch key  (1) for at least one second.

The Touch Control is activated and a 0 appears with 50% brightness on all the power displays (3).



If any zone has residual heat indication before switch on, the display continues showing "H" instead of 0.



If you do not take any action in the next 10 seconds the touch control will switch off automatically.

SWITCHING ON A HOT PLATE

Once the Touch Control has been activated by means of the touch key  (1), the power indicators of the hot plates will display a 0 (3).

- 1 Press the touch key for the chosen hot plate (2). The related power indicator (3) will be activated and brightness of indicator will increase.

- 2 Using the touch key  or  (4/5), choose the desired power level.

The  and  touch keys are repetitive, so if you keep them pressed they increase or decrease with a 0.5 second interval.

Only one hot plate can be selected at the same time

Warning:

⚠ To operate a hot plate, it must be selected first. When you want to use a hot plate, check that the brightness of the power indicator. After choosing hot plate, brightness of power indicator should increase.

Quick switch-on at maximum power: Once you have selected the hot plate, press the touch key  (4) once. The hot plate will be activated at full power.

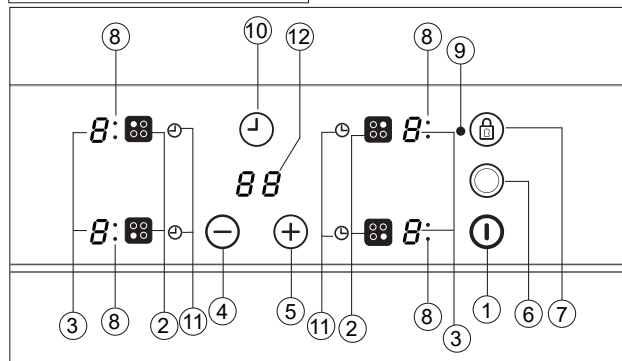

SWITCHING OFF THE HOT PLATE

- 1 The hot plate must previously be selected.
- 2 Using the touch key \ominus (4), lower the power level to 0.

Quick switch-off alternatives :

i) If user keep finger on the selection sensor for 2 seconds, the related zone will be switched off.

ii) When you press touch keys \ominus and \oplus (4/5) simultaneously, the hot plate will switch off quickly.

RESIDUAL HEAT INDICATOR

The power indicator of the hot plate will display an H when the glass surface reaches a temperature that could cause burning.

When this risk disappears,

- i) the display switches off (if the appliance is in stand by),
- ii) or displays 0 (if the appliance is still run).



Warning:

In a first run, H indication may appear in a short time on the power display. This showing is related with setup operation and it does not mean the cooking zone is hot.



Warning:

H indication is using for the safety purposes in any case. Even if the power is cut off for a long time, after power on, H indication appears.

SWITCHING OFF THE DEVICE

The device can be switched off at any time by pressing the general on/off touch key D (1). In standby mode an H will appear in the zones that are hot. The rest of the displays will not light up.

Double burner hot plate

If your cooker has this option, the

double burner hot plate offers the possibility of using the inside ring or also, in addition, the outside one, depending on the size of the pot or pan.

SWITCHING ON THE DOUBLE HOT PLATE

- 1 The related hot plate must be selected.
- 2 Select the desired power (from 1 to 9) using the touch key \ominus or \oplus (4/5).
- 3 Press the double hot plate touch key O (6) to activate the double burner. When the double zone will be activated, double zone indicator (8) light on.

SWITCHING OFF THE DOUBLE HOT PLATE

- 1 The zone which its double burner hot plate was switced on previously is selected.
- 2 Press the double hot plate touch key O (6) to deactivate the double burner. The double zone indicator (8) will light off and the outer ring will be deactivated

Locking of the touch keys of the cooking stovetop

To prevent undesired manipulation you can lock the entire unit, except for the on/off touch key, using the locking touch key L (7). This function is useful for child safety. When the lock is activated, the lock indicator light (9) comes on.

However, remember that when the touch control is on, the on/off touch key D (1) allows you to switch it off, even if the lock is activated (the lock indicator light (9) on). On the other hand, if the touch control is switched off, the locking function does not allow the on/off touch key D (1) to be used.

To deactivate the locking function, press the locking touch key L (7) once again. Lock indicator (9) light off and touch control will be ready for use.

CHILD LOCK

The child lock is different and a little complex than key lock. User can activate key lock via one sensor. But child lock need a sensor sequence. The Child Lock is being used to prevent children from turning on the hob.

Activating Child Lock :

1. The hob is switched on via (1) On/Off touch key,
2. Any zone should not be selected. When any zone is not selected, (5) Increase power touch key and (4) decrease power touch key and minus sensors is hold for 3 seconds at same time. At the end of the this period, a short buzzer sound is heard,
3. After buzzer signal , the L (7) locking touch key is touched (there is no need to keep press for a long time) and a long buzzer sound is heard and the Child Lock will be activated and all power display shows "L".

During Chil Lock, if user touch to any sensor (Main sensor included) , "L" will flash on display.

Warning : Child lock status is not being stored. If the energy of the hob is butted, child lock status could not be preserved.

Deactivating Child Lock :

To be able to deactivate Child Lock, the Child Lock should be activated before and all power display show "L"

1. (5) Increase power touch key and (4) decrease power touch key and minus sensors is hold for 3 seconds at same time. At the end of the this period, a short buzzer sound is heard,
2. After buzzer signal , is touched to the L (7) locking touch key (there is no need to keep press for a long time) and a long buzzer sound is heard and the Child Lock will be de activated and "Indication will be light off.

Flash Cooking (Automatic cook start)

This function facilitates cooking as you do not need to be present while it is being done. The touch control pre-programmes the chosen hot plate at the maximum power and subsequently lowers it to the desired power level (which you have selected) after an approximate amount of time (see table 1).

Table 1

Selected power	Automatic Cook Start Function
0	0
1	60
2	180
3	288
4	390
5	510
6	150
7	210
8	270
9	-

SWITCHING THE AUTOMATIC COOK START FUNCTION ON

- The hot plate must be selected.
- Select power 9 and then press power touch key (5). Next using touch key you must lower the continuous cooking power to the desired level, (for example 6). When the automatic cook function starts "A" indication flashes with desired power level on the display.

SWITCHING THE AUTOMATIC COOK START FUNCTION OFF

After at least 10 seconds have elapsed since the beginning of the automatic cook start function:

- The hot plate must be selected.
- Press touch key \oplus (5) until reaching level 9 and the automatic cook start function will be deactivated.

Timer Function

This function makes it easier to cook, as you do not need to be present

throughout the process: the timed hot plate(s) will switch off automatically after the set time has lapsed. There is a separate timer for each hot plate, which allows all of the hot plates to be timed simultaneously.

With these models you can use the clock as a timer for the hotplates for times ranging from 1 to 99 minutes. All the cooking areas can be programmed individually and in a simultaneous manner.

TIMING ONE HOTPLATE

- The cooking zone to be timed must be selected.
- Select a power level for the hotplate from 1 to 9 using the touch keys \oplus or \ominus (5/4).
- Press clock touch key \odot (10). Timer indicator (12) will display 00. Timed hot plate display (11) will flash.
- Immediately afterwards, enter a cooking time between 1 and 99 minutes, by using the touch keys or \ominus \oplus (5/4).

When the power indicator (3) stops flashing, it will start to count down the time automatically. The respective timed hotplate display (11) will continue flashing.

When the clock reaches 01, it will switch from counting down minutes to seconds.

Once the selected cooking time has elapsed, the heating zone being timed is turned off and the clock emits a series of beeps for several seconds. The timer indicator will display a flashing 00 beside the hotplate that has been disconnected.

If you wish to time another hotplate at the same time, repeat steps 3 and 4.

If the heating zone turned off is hot, its indicator shows an H or otherwise an 0. To turn off the audible signal touch any sensor.

CHANGING THE PROGRAMMED TIME

To change the programmed time, you must press the touch key of the timed hotplate (2) to select it and then the clock \odot (10). You may then read and change the time.

DISCONNECTION OF THE TIMER

If you want to stop the timer before the programmed time is up

- First select the hotplate and then press clock touch key \odot (10).
- Use the touch key \ominus (4) to recode the time to 00. The clock is cancelled.

Alternative method :

After zone selection if timer touch key is pressed for two seconds, the related timer will be cancelled.

Safety switch off function

If due to an error one or several hot plates do not switch off, the appliance will be automatically disconnected after a set amount of time (see table 2).

Table 2

Selected power level	MAXIMUM OPERATION TIME (in hours)
1	10
2	5
3	5
4	4
5	3
6	2
7	2
8	2
9	1

When the "safety switch off" function has been triggered, a 0 is displayed if the glass surface temperature is not dangerous for the user or an H if there is a burn risk.

To reconnect the appliance, switch it off by pressing the on/off key \odot (1) and then switch it on again.



Keep the control panel of the heating areas clean and dry at all times.

⚠ In the event of operating problems or incidents not mentioned in this manual, disconnect the appliance and contact the TEKA technical service.

Recommendation for the good use of VT hot plates

- * Use pots or pans with thick, completely flat bottoms.
- * Pans with a smaller diameter than the shown heating area are not recommended.
- * Do not slide pots and pans over the glass as they may scratch it.
- * Although the glass can withstand knocks from large pots and pans without sharp edges, try not to knock it.
- * To prevent damage to the ceramic glass induction surface, try not to slide the pots and pans over the glass, and keep the bottoms of the vessels clean and in good condition.

⚠ Try not to spill sugar or products containing sugar on the glass as while the surface is hot these could damage it.

Cleaning and maintenance

To keep the appliance in good condition, clean it using suitable products and implements once it has cooled down. This will make the job easier and avoid the build-up of dirt. Never use harsh cleaning products or tools that could scratch the surface, or steam-operated equipment.

Light dirt not stuck to the surface can be cleaned using a damp cloth and a gentle detergent or warm soapy water. However, for deeper stains or grease use a special cleaner for ceramic hot plates and follow the instructions on the bottle. Dirt that is firmly stuck due to being burned repeatedly can be removed using a scraper with a blade. Slight tinges of colour are caused by pots and pans with dry grease residue underneath or due to grease between the glass and the pot during cooking. These can be removed using a nickel scourer with water or a special cleaner

for ceramic hot plates. Plastic objects, sugar or food containing a lot of sugar that have melted onto the surface must be removed immediately using a scraper.

Metallic sheens are caused by dragging metal pots and pans over the glass. They can be removed by cleaning thoroughly using a special cleaner for ceramic glass hot plates, although you may need to repeat the cleaning process several times.

⚠ Warning: Handle the glass scraper carefully. The blade could cause injury!

⚠ If you use the scraper incorrectly, the blade could break and a fragment could get caught between the surrounding trim and the glass. If this happens, do not try to remove it using your hands, carefully use tweezers or a knife with a fine edge. (See fig. 3)

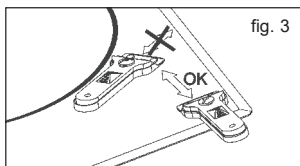

⚠ Only use the blade on the ceramic surface, avoiding the scraper casing coming into contact with the glass because this could scratch it.

⚠ Use blades in perfect condition. Immediately replace the blade if it is damaged in any way.

⚠ After you have finished with the scraper, withdraw the blade and lock it. (See fig. 4)

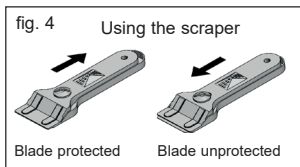

⚠ A pot or pan may become stuck to the glass due to a product having melted between them. Do

not try to lift the pot while the hot plate is cold! This could break the glass.

⚠ Do not step on the glass or lean on it as it could break and cause injury. Do not use the glass as a surface for placing objects.

TEKA INDUSTRIAL S.A. reserves the right to make changes to its manuals that it deems necessary or useful, without affecting the product's essential features.

Environmental considerations



The symbol  on the product or its packaging means that this product cannot be treated like ordinary household waste. This product must be taken to a recycling collection point for electrical and electronic appliances. By ensuring that this product is disposed of correctly, you will avoid harming the environment and public health, which could happen if this product is not handled properly. For more detailed information about recycling this product, please contact your local authority, household waste service or the store where you purchased the product.

The packaging materials used are environmentally-friendly and can be recycled completely. Plastic components are marked >PE<, LD<, >EPS<, etc. Dispose of packaging materials, like household waste, in your local container.

If something does not work

Before calling the technical service, perform the verifications described below.

The appliance does not work: Ensure that the power cable is plugged in.

The pot sticks to the glass: If there is molten material between the pot and the glass, set the hot

plate to maximum power and try to separate them.

Single Sensor Error :

If any of the sensors is active more than 10 seconds, this error situation occurs and error code "F1" is displayed. This error can be related with different roots. One of them is that there may be an object (fork, knife...) on the any of the sensor.

If you are sure that there is no any object on the control unit, hob glass is wiped with a dry cloth. If error situation continue after this solution, please take out plug or switch off fuse switch for 10 second

Plural Sensor Error:

If more than 2 sensors are sensed at same time, this error situation occurs and error code "F2" is displayed.

Potential root reasons of the problem :

- There may be an object(pot...) or water accumulation(overflow liquid from pot...) that cover more than 2 sensors
- Touch control location may exposure more heat or steam (from oven bottom of the hob...)

Please be sure that there is no any object on the sensors and switched off all steam and heat sources. Then, hob glass is wiped with a dry cloth. If error situation continue after this solution, please take out plug or switch off fuse switch for 10 second.

FC Error:

Fc message on the control and the hot plates switch off: Overheating in the electronics. Let the stove cool for a while.

Teka Subsidiaries

Country Subsidiary	Address	City	Phone
Austria Küppersbusch Austria	Eitnergasse, 13	1231 Wien	+43 18 668 022
Belgium Küppersbusch Belgium S.P.R.L.	Doomveld Industrie, Asse 3, No. 11 - Boite 7	1731 Zellik	+32 24 668 740
Bulgaria Teka Bulgaria EOOD	Blvd. "Tsarigradsko Shosse" 135	1784 Sofia	+359 29 768 330
Chile Teka Chile S.A.	Avd El Retiro Parque los Maitenes, 1237. Parque Enea	Pudahuel, Santiago de Chile	+ 56 24 386 000
China Teka International Trading (Shanghai) Co. Ltd.	No. 1506, Shengyuan Henghua Bldg. No. 200 Wending Rd.	Xuhui, Dist. 200030 Shanghai	+86 2 153 076 996
Czech Republic Teka CZ S.R.O.	V Holesovickách, 593	182 00 Praha 8 - Liben	+420 284 691 940
Ecuador Teka Ecuador S.A.	Parque Ind. California 2, Via a Daule Km 12	Guayaquil	+593 42 100 311
Greece Teka Hellas A.E.	Thesi Roupaki - Aspropyrgos	193 00 Athens	+30 2 109 760 283
Hungary Teka Hungary Kft.	Bajcsy Zsilinszky u. 53	1065 Budapest	+36 13 542 110
Indonesia PT Teka Buana	Jalan Menteng Raya, Kantor Taman A9 Unit A3	12950 Jakarta	+62 215 762 272
Malaysia Teka Küchentechnik (Malaysia) Sdn Bhd	10 Jalan Kartunis U1/47, Temasya Park, Off Glenmarie	40150 Shah Alam, Selangor Darul Ehsan	+60 376 201 600
Mexico Teka Mexicana S.A. de C.V.	Ferrocarril 200, Esquina Norte 29, Col. Moctezuma	15500 Mexico D.F.	+52 5 551 330 493
Morocco Teka Maroc S.A.	73, Bd. Slimane, Dépôt 33, Route de Ain Sebaa	Casablanca	+212 22 674 462
Peru Teka Küchentechnik Perú S.A.	Av. El Polo 670 local A 201, CC El polo, Surco	Lima	+51 14 363 078
Poland Teka Polska Sp. ZO.O.	ul. 3-go Maja 8 / A2	05-800 Pruszkow	+48 227 383 270
Portugal Teka Portugal S.A.	Estrada da Mota - Apdo 533	3834-909 Ilhavo, Aveiro	+35 1 234 329 500
Romania S.C. Teka Küchentechnik Romania S.R.L.	Sevastopol str., no 24, 5th floor, of. 15	010992 Bucharest Sector 1	+40 212 334 450
Russia/Rosсия Teka Rus LLC/OOO "Teka Pyc"	Neverovskovo 9, Office 417, 121170, Moscow, Russia	121087 Россия, Москва	+7 4 956 450 064
Singapore Teka Singapore PTE Ltd	Clemenceau Avenue, 83, 01-33/34 UE Square	239920 Singapore	+65 67 342 415
Spain Teka Industrial, S.A.	C/ Cajo,17	39011 Santander	+34 942 355 050
Thailand Teka (Thailand) Co. Ltd.	364/8 Sri-Ayuttaya Road, Phayathai, Ratchatavee	10400 Bangkok	+66 -26 424 888
Turkey Teka Teknik Mutfak Aletleri Sanayi Ve Ukraine	Büyükdere Cad. 24/13	80290 Mecidiyeköy, Istanbul	+90 2 122 883 134
Teka Ukraine LLC	86-e, Bozhenko Str .2nd floor,4th entrance	03150 Kyiv	+380 444 960 680
United Arab Emirates Teka Middle East Fze	Building LOB 16, Office 417	P.O.Box 18251 Dubai	+971 48 872 912
United Arab Emirates Teka Küchentechnik U.A.E LLC	Bin Khedia Centre	P.O.Box 35142 Dubai	+971 42 833 047
Venezuela Teka Andina S.A.	Ctra. Petare-Santa Lucia, km 3 (El Limoncito)	1070 Caracas	+58 2 122 912 821
Vietnam TEKA Vietnam Co., Ltd.	803, Floor 8th, Daiminh Convention Center, 77, Hoang Van	Thai, Tan Phu Ward, District 7, Ho Chi Minh	+84 854 160 646

