

SIEMENS



Máquina de lavar/secar

WD4HU541ES

siemens-home.bsh-group.com/welcome

pt Manual de instruções e Instruções de instalação

Register
your
product
online

A sua nova máquina de lavar/ secar

Optou por uma máquina de lavar/secar da marca Siemens.

Por favor, consagre alguns minutos para ler este manual e conheça as vantagens da sua máquina de lavar/secar.

Para corresponder ao alto nível de qualidade da marca Siemens, todas as máquinas de lavar roupa que saem da nossa fábrica são cuidadosamente testadas relativamente ao seu funcionamento e perfeitas condições.

Para mais informações sobre os nossos produtos, acessórios, peças de substituição e serviços, visite o nosso site www.siemens-home.bsh-group.com ou consulte os nossos centros de Assistência Técnica.

Se o manual de utilização e de instalação descrever diferentes modelos, será chamado à atenção para as diferenças nos respetivos pontos.



Colocar a máquina de lavar em funcionamento apenas após ter lido este manual de utilização e de instalação!

Regras de apresentação

⚠ Aviso!

Esta combinação de símbolo e palavra de sinalização faz referência a uma situação potencialmente perigosa. A não observância pode levar à morte ou causar ferimentos.

Atenção!

Esta palavra de sinalização faz referência a uma situação potencialmente perigosa. A não observância pode levar a danos materiais e ambientais.

Nota/dica

Notas para a utilização ideal do aparelho/informações úteis.

1. 2. 3./a) b) c)

Os passos a executar são apresentados através de números ou letras.

■ / -

As enumerações são apresentadas através de um quadrado ou um travessão.

Índice

	Utilização pretendida 5		Detergentes e produtos de conservação 30
	Instruções de segurança 6		Recomendação de detergente 31
	Crianças/pessoas/animais 6		Visão geral de programas 32
	Instalação 7		Programa selecionável 32
	Funcionamento 10		Tabela de secagem 38
	Limpeza/manutenção 12		Engomar 38
	Proteção ambiental 14		Tingir/branquear 38
	Embalagem/aparelho usado 14		Regulações padrão do programa
	Poupe energia e conserve os recursos 14		39
	Desligar automático 15		temperatura 39
	Posicionamento e ligação 15		Rotação de centrifugação 39
	Equipamento fornecido 15		termin 39
	Instruções de segurança 16		Wash+Dry or Dry 40
	Superfície de instalação 16		Regulações adicionais do
	Instalação numa base ou num chão com vigas de madeira 17		programa 41
	Instalação do aparelho numa kitchenette 17		≡⊙ Speed 41
	Remover os bloqueios para transporte 17		⏪ (Pré-lavagem) 41
	Remover os montantes de suporte 18		⚡ (Menos ferro) 41
	Mangueiras e cabos 19		⚙️ (Enxag extra) 41
	Admissão de água 19		⏸️ (água extra) 41
	Saída de água 21		☆ (memória) 41
	Alinhamento 22		🔇 (silêncio) 42
	Ligação elétrica 22		📺 (Início remoto) 42
	Antes de lavar pela primeira vez 23		Utilizar o aparelho 43
	Transporte 23		Preparar o aparelho 43
	Familiarizar-se com o aparelho 25		Ligar o aparelho/selecionar um programa 43
	Aparelho 25		Ajustar o programa selecionado 43
	Painel de comandos 26		Selecionar programas adicionais 44
	Ecrã tátil 27		Colocar roupa no tambor 45
	Roupa 28		Dosear e deitar detergente e produto de tratamento adicional 45
	Preparar a roupa para lavar 28		Iniciar o programa 47
	Preparar a roupa para secar 29		Fecho de segurança para crianças 47
			Acrescentar/remover roupa 47
			Alterar o programa 48
			Cancelar o programa 48
			Fim do programa 48
			Remover roupa/desligar o aparelho 49

	Home Connect	49		Valores de consumo	69
	Aceder ao menu Home Connect...	50		Dados técnicos	70
	Ligar à rede doméstica e à aplicação Home Connect	50		Garantia Aqua-Stop	70
	Ativar/desativar o Wi-Fi	52			
	Repor as configurações de rede...	52			
	Atualização do software	53			
	Nota sobre a proteção de dados ..	53			
	Declaração de conformidade	54			
	Regulações do aparelho	54			
	Desligar automático	54			
	Regulações base	54			
	Sensores	56			
	Sistema de deteção de carga desequilibrada	56			
	Limpeza e manutenção	56			
	Estrutura da máquina/Painel de comandos	56			
	Tambor	56			
	Descalcificação	57			
	Gaveta e caixa do detergente	57			
	Bomba de escoamento está bloqueada	58			
	A mangueira de escoamento no sifão está bloqueada	59			
	O filtro na entrada de água está bloqueado	59			
	Falhas e o que fazer para eliminá- las	60			
	Desbloqueio de emergência	60			
	Informações no painel de indicações	61			
	Falhas e o que fazer para eliminá-las.	62			
	Serviço de assistência ao cliente 67				
	Número de produto (E-Nr.) e número de produção (FD)	68			



Utilização pretendida

- Este aparelho destina-se exclusivamente a uma utilização doméstica privada.
- Não instale nem opere este aparelho em locais que possam ficar sujeitos a condições de gelo e/ou no exterior. O aparelho poderá ficar danificado, caso água residual congele no seu interior. Se as mangueiras congelarem, poderão apresentar ruturas/rebentar.
- Este aparelho só pode ser usado para a lavagem de roupa doméstica, nomeadamente peças laváveis à máquina e lãs laváveis à mão (ver etiqueta na peça). A utilização do aparelho para qualquer outro fim encontra-se fora do âmbito da sua aplicação prevista e é proibida.
- Este aparelho só pode ser usado para secar e refrescar roupa doméstica, nomeadamente peças lavadas com água e adequadas para secagem na máquina (ver etiqueta na peça). A utilização do aparelho para qualquer outro fim encontra-se fora do âmbito da sua aplicação prevista e é proibida.
- Este aparelho é adequado para uma operação com água da rede pública e detergentes disponíveis no mercado, bem como produtos de tratamento (têm de ser adequados para máquinas de lavar roupa).
- O aparelho destina-se a ser usado até uma altura máxima de 4000 metros acima do nível do mar.

Antes de ligar o aparelho:

Certifique-se de que não há danos visíveis no aparelho. Não opere o aparelho, caso ele esteja danificado. Caso tenha algum problema, contacte o seu revendedor especializado ou o nosso serviço de assistência técnica.

Leia e siga as instruções de operação e de instalação, bem como todas as restantes informações que acompanham este aparelho.

Guarde os documentos para uma utilização posterior ou para futuros proprietários.

Instruções de segurança

As seguintes informações de segurança e advertências são disponibilizadas para protegê-lo contra ferimentos e evitar danos materiais no meio envolvente.

No entanto, é importante adotar as precauções necessárias e agir com cuidado durante a instalação, manutenção, limpeza e operação do aparelho.

Crianças/pessoas/animais

Aviso

Risco de morte!

Crianças e outras pessoas incapazes de avaliar os riscos associados à utilização do aparelho podem ferir-se ou colocar-se em situações que impliquem risco de vida. Tenha, por isso, em atenção:

- O aparelho pode ser utilizado por crianças com idade superior a 8 anos e por pessoas com capacidades físicas, sensoriais ou mentais reduzidas, ou com falta de experiência ou conhecimento, desde que as mesmas sejam supervisionadas ou tenham recebido instruções sobre a utilização segura do aparelho e tenham compreendido os potenciais riscos associados à utilização do aparelho.
- As crianças não devem brincar com este aparelho.
- Não deixe que as crianças limpem ou efetuem a manutenção deste aparelho sem supervisão.
- Mantenha as crianças com idade inferior a 3 anos e os animais afastados deste aparelho.
- Não deixe o aparelho sem supervisão quando crianças ou outras pessoas incapazes de avaliar os riscos se encontram nas proximidades.

Aviso

Risco de morte!

As crianças podem trancar-se no interior dos aparelhos e ficar numa situação que implique risco de vida.

- Não coloque o aparelho atrás de uma porta, pois tal pode obstruir a porta do aparelho ou impedir que ela abra por completo.
- Quando o aparelho atingir o fim da sua vida útil, retire a ficha da tomada **antes** de cortar o cabo de alimentação e, em seguida, destrua o bloqueio na porta do aparelho.

Aviso

Risco de asfixia!

As crianças podem ficar presas na embalagem/película de plástico ou componentes da embalagem, caso lhes seja permitido brincar com eles, ou podem puxá-los sobre as suas cabeças e sufocar. Mantenha a embalagem, a película de plástico e os componentes da embalagem afastados das crianças.

Aviso

Risco de intoxicação!

Se ingeridos, os detergentes e produtos de conservação podem resultar em intoxicação. Se os ingerir acidentalmente, consulte um médico. Mantenha os detergentes e os produtos de conservação fora do alcance das crianças.

Aviso

Irritação ocular/da pele!

O contacto com detergentes ou produtos de conservação pode causar irritação ocular/da pele.

Lave minuciosamente os olhos/a pele, caso entre(m) em contacto com detergentes ou produtos de conservação. Mantenha os detergentes e os produtos de conservação fora do alcance das crianças.

Instalação

Aviso

Risco de choque elétrico/ incêndio/danos materiais/ danos no aparelho!

A instalação incorreta do aparelho pode revelar-se perigosa. Certifique-se que:

- A tensão de rede na sua tomada corresponde à tensão nominal especificada no aparelho (placa de identificação). As potências de ligação e a potência necessária do fusível encontram-se especificadas na placa de identificação.
- O aparelho não deve ser alimentado através de um dispositivo de ativação externo, como um temporizador, ou ligado a um circuito periodicamente ligado e desligado por um equipamento.
- A ficha de rede e a tomada de proteção de contacto são compatíveis e o sistema de ligação à terra foi corretamente instalado.
- A instalação tem uma secção transversal adequada.

- A ficha de rede está sempre livremente acessível. Se isto não for possível, por forma a cumprir os regulamentos de segurança pertinentes, tem de ser instalado um interruptor (de corte de corrente bipolar) na instalação fixa, em conformidade com os regulamentos de instalações elétricas.
- Se utilizar um disjuntor de corrente residual, utilize apenas um que possua a seguinte marca: . A presença desta marca é a única forma de assegurar que o disjuntor cumpre todos os regulamentos aplicáveis.

Aviso

Risco de choque elétrico/ incêndio/danos materiais/ danos no aparelho!

Se o cabo de alimentação do aparelho for alterado ou danificado, tal pode resultar em choque elétrico, curto-circuito ou incêndio provocado pelo sobreaquecimento.

O cabo de alimentação não pode ser dobrado, esmagado ou alterado, nem pode entrar em contacto com quaisquer fontes de calor.

Aviso

Risco de incêndio/danos materiais/danos no aparelho!

A utilização de extensões ou tomadas múltiplas pode resultar em incêndio devido a sobreaquecimento ou curto-circuito.

Ligue o aparelho diretamente a uma tomada ligada à terra corretamente instalada. Não utilize extensões, tomadas múltiplas ou acopladores multidirecionais.

Aviso

Risco de ferimentos/danos materiais/danos no aparelho!

- O aparelho pode vibrar ou mover-se durante a operação, o que pode resultar em ferimentos ou danos materiais. Coloque o aparelho numa superfície limpa, uniforme e sólida, e, usando um nível de bolha, nivele-o com a base aparafusada.
- Se pegar em quaisquer peças salientes do aparelho (p. ex., a porta do aparelho), com o intuito de o levantar ou deslocar, estas peças podem partir e causar ferimentos. Não pegue em quaisquer peças salientes do aparelho para deslocar o mesmo.

⚠ Aviso**Risco de ferimentos!**

- O aparelho é muito pesado. Levantar o aparelho pode resultar em ferimentos. Não levante o aparelho por si mesmo.
- O aparelho tem arestas vivas nas quais pode cortar as mãos. Não pegue no aparelho pelas suas arestas vivas. Use luvas de proteção para levantar o aparelho.
- Se as mangueiras e os cabos de alimentação não estiverem corretamente instalados, eles poderão constituir um perigo de tropeço, o que pode resultar em ferimentos. Instale as mangueiras e os cabos de modo a que não constituam um perigo de tropeço.

Atenção!**Danos materiais/danos no aparelho**

- Se a pressão da água for demasiado alta ou demasiado baixa, o aparelho pode não ser capaz de funcionar corretamente, o que também poderá resultar em danos materiais ou danos no aparelho. Certifique-se de que a pressão da água na instalação de abastecimento de água é de, pelo menos, 100 kPa (1 bar), e não excede 1000 kPa (10 bar).

- Se as mangueiras de água forem alteradas ou danificadas, tal pode resultar em danos materiais ou danos no aparelho. As mangueiras de água não podem ser dobradas, esmagadas, alteradas ou cortadas.
- A utilização de mangueiras fornecidas por terceiros para ligar o abastecimento de água pode resultar em danos materiais ou danos no aparelho. Utilize exclusivamente as mangueiras fornecidas com o aparelho ou mangueiras de substituição genuínas.

- Para efetuar o transporte, o aparelho é fixo com dispositivos de bloqueio para transporte. Se os dispositivos de bloqueio para transporte não forem removidos antes do funcionamento do aparelho, tal pode resultar em danos no aparelho. É importante que todos os dispositivos de bloqueio para transporte sejam removidos por completo antes de utilizar o aparelho pela primeira vez. Certifique-se de que guarda estes dispositivos de bloqueio para transporte separadamente. É importante que volte a instalar os dispositivos de bloqueio para transporte, caso seja necessário transportar o aparelho, por forma a impedir que o aparelho sofra danos de transporte.

Funcionamento

Aviso

Risco de explosões/incêndio!

Roupa que tenha entrado em contacto com solventes, óleo, cera, removedor de cera, tinta, massa lubrificante ou tira-nódoas pode inflamar quando seca na máquina, ou até causar a explosão do aparelho. Tenha, por isso, em atenção:

- Enxague a roupa minuciosamente com água quente e detergente antes de a secar na máquina.
- Não coloque roupa para secar neste aparelho, caso ela não tenha sido previamente lavada.
- Não utilize o aparelho caso tenham sido usados químicos industriais para limpar a roupa.

Aviso

Risco de explosões/incêndio!

- Roupa pré-tratada com agentes de limpeza que contenham solventes, como, p. ex., tira-nódoas / solventes de limpeza, pode causar uma explosão no tambor. Enxague a roupa minuciosamente com água antes de a lavar na máquina.
- Alguns objetos podem inflamar durante a secagem ou mesmo causar um incêndio ou uma explosão no aparelho. Remova quaisquer isqueiros ou fósforos dos bolsos das peças de roupa.
- Se existir pó de carvão ou farinha no ar, em torno do aparelho, tal pode causar uma explosão. Certifique-se de que a área em torno do aparelho se mantém limpa durante o funcionamento.

 **Aviso****Risco de incêndio/danos materiais/danos no aparelho!**

Se um programa terminar antes da conclusão do ciclo de secagem, tal impede que a roupa arrefeça o suficiente e pode causar a inflamação da roupa, podendo resultar em danos materiais ou danos no aparelho.

- Durante a última parte do ciclo de secagem, a roupa presente no tambor não é aquecida (ciclo de arrefecimento). Isto visa assegurar que a roupa é mantida a uma temperatura à qual não fica danificada.
- Não desligue o aparelho antes de o ciclo de secagem terminar, a menos que remova imediatamente todas as peças de roupa do tambor e as espalhe (para dissipar o calor).

 **Aviso****Risco de intoxicação!**

Fumos tóxicos podem ser libertados por agentes de limpeza que contenham solventes, como, p. ex., solventes de limpeza. Não utilize agentes de limpeza que contenham solventes.

 **Aviso****Risco de ferimentos!**

- Se apoiar o seu peso/se sentar sobre a porta da máquina quando esta estiver aberta, o aparelho pode tombar e causar ferimentos. Não apoie o seu peso sobre a porta do aparelho quando esta estiver aberta.
- Se subir para cima do aparelho, o tampo pode partir e causar ferimentos. Não suba para cima do aparelho.
- Se colocar as mãos no tambor enquanto ele ainda estiver a rodar, poderá sofrer ferimentos nas mãos. Espere até o tambor ter parado de rodar.

 **Aviso****Risco de escaldadura!**

Se estiver a lavar a altas temperaturas, existe risco de escaldadura, caso entre em contacto com a solução quente à base de detergente (p. ex., ao escoar água quente para um lavatório). Não toque na solução à base de detergente.

 **Aviso****Irritação ocular/da pele!**

Detergente e produtos de conservação podem espalhar-se, caso a gaveta para detergente seja aberta enquanto o aparelho estiver em funcionamento.

Lave minuciosamente os olhos/a pele, caso entre(m) em contacto com detergentes ou produtos de conservação. Se os ingerir acidentalmente, consulte um médico.

Atenção!

Danos materiais/danos no aparelho

- Se a quantidade de roupa no aparelho exceder a sua capacidade de carga máxima, o aparelho pode não ser capaz de funcionar corretamente, o que também poderá resultar em danos materiais ou danos no aparelho.

Não exceda a capacidade de carga máxima de roupa seca. Certifique-se de que cumpre as capacidades de carga máximas especificadas para cada programa.

- Espuma e borracha de espuma podem deformar-se ou derreter se forem secas no aparelho. Não seque peças de roupa que contenham espuma ou borracha de espuma no aparelho.

- Se deitar a quantidade errada de detergente ou agente de limpeza no aparelho, tal pode resultar em danos materiais ou danos no aparelho. Utilize detergentes/produtos de conservação/agentes de limpeza e amaciadores em conformidade com as instruções do fabricante.

Limpeza/manutenção

Aviso

Risco de morte!

O aparelho é operado eletricamente. Há risco de choque elétrico, caso entre em contacto com componentes ligados. Tenha, por isso, em atenção:

- Desligue o aparelho. Desligue o aparelho da fonte de alimentação (retire a ficha).
- Nunca segure na ficha de rede com as mãos molhadas.
- Ao retirar a ficha de rede da tomada, segure sempre na própria ficha e nunca no cabo de alimentação, caso contrário poderá danificar o cabo de alimentação.
- Não efetue quaisquer modificações técnicas no aparelho ou nas suas características.

- Reparações ou quaisquer outros trabalhos no aparelho só podem ser realizados pela nossa Assistência técnica ou por um electricista. O mesmo se aplica à substituição do cabo de alimentação (se necessário).
- É possível encomendar cabos de alimentação de substituição junto da nossa Assistência técnica.

Aviso

Risco de intoxicação!

Fumos tóxicos podem ser libertados por agentes de limpeza que contenham solventes, como, p. ex., solventes de limpeza. Não utilize agentes de limpeza que contenham solventes.

Aviso

Risco de choque elétrico/danos materiais/danos no aparelho!

Se a humidade penetrar no aparelho, tal pode causar um curto-circuito. Não utilize uma lavadora de alta pressão, um aparelho de limpeza a vapor, uma mangueira ou pistola de jato para limpar o seu aparelho.

Aviso

Risco de ferimentos/danos materiais/danos no aparelho!

A utilização de peças de substituição e acessórios fornecidos por terceiros é perigosa e pode resultar em ferimentos, danos materiais ou danos no aparelho. Por razões de segurança, utilize exclusivamente peças de substituições e acessórios genuínos.

Atenção!

Danos materiais/danos no aparelho

Agentes de limpeza e agentes para o pré-tratamento de roupa (p. ex., tira-nódoas, sprays de pré-lavagem, etc.) podem causar danos, caso entrem em contacto com as superfícies do aparelho. Tenha, por isso, em atenção:

- Não deixe que estes agentes entrem em contacto com as superfícies do aparelho.
- Limpe o aparelho unicamente com água e um pano macio e húmido.
- Remova imediatamente quaisquer resíduos de detergente, spray ou outros.

Proteção ambiental

Embalagem/aparelho usado



A embalagem deve ser eliminada de forma ambientalmente responsável. Este aparelho está rotulado em conformidade com a Diretiva Europeia 2012/19/UE relativa a aparelhos elétricos e eletrónicos usados (resíduos de equipamentos elétricos e eletrónicos - REEE). Esta diretiva determina o enquadramento aplicável à devolução e reciclagem de aparelhos usados em toda a UE.

Poupe energia e conserve os recursos

Se seguir estas instruções, o aparelho utilizará menos eletricidade e menos água.

Escolha programas de baixas temperaturas e tempos de lavagem mais longos e use capacidade máxima de carga → *Página 32*.

- O consumo de energia e de água é mais eficiente.

Use as regulações de economia do programa.

- Se ajustar as regulações de programa para um programa, o visor exibe o consumo previsto.

Adicione → *Página 31* detergente com base no grau de sujidade da roupa.

- Para sujidade ligeira ou normal, uma pequena porção de detergente é suficiente. Respeite a recomendação de dosagem do fabricante do detergente.

Reduza a temperatura da lavagem para a roupa com sujidade ligeira e normal.

- A baixas temperaturas, o aparelho consome menos energia. Para sujidade ligeira a normal, temperaturas mais baixas do que as indicadas na etiqueta de conservação também são suficientes.

Ajuste a velocidade de centrifugação máxima caso deseje secar a roupa posteriormente numa máquina de secar roupa com bomba de calor.

- Quanto mais seca estiver a roupa, menor será a duração do programa ao secar que, por sua vez, reduz o consumo de energia. Uma velocidade de centrifugação mais elevada reduz a humidade residual na roupa e aumenta o volume do ruído de centrifugação.

Lave a roupa sem pré-lavagem.

- A lavagem com pré-lavagem aumenta a duração do programa e aumenta o consumo de energia e de água.

O aparelho dispõe de uma função de ajuste contínuo e automático da carga.

- Dependendo do tipo de tecido e da capacidade de carga, a função de ajuste contínuo e automático da carga ajusta de forma ideal o consumo de água e a duração do programa.

Desligar automático

Se o aparelho não for utilizado por um longo período de tempo (aprox. 5 minutos), este desliga-se automaticamente (dependendo do nível de água no interior do aparelho) antes do início do programa e após a sua conclusão. Prima novamente o botão ① para ligar o aparelho.

Conselho: Se o Wi-Fi estiver ativado, o aparelho não se desligará automaticamente e o consumo de energia aumenta em comparação com os valores especificados na tabela de valores de consumo.



Posicionamento e ligação

Equipamento fornecido

Conselho: Verifique se o aparelho apresenta danos de transporte. Nunca utilize um aparelho danificado. Caso tenha alguma reclamação, contacte o revendedor ao qual adquiriu o aparelho ou a nossa Assistência técnica.

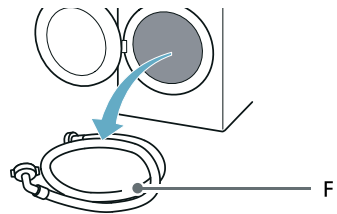
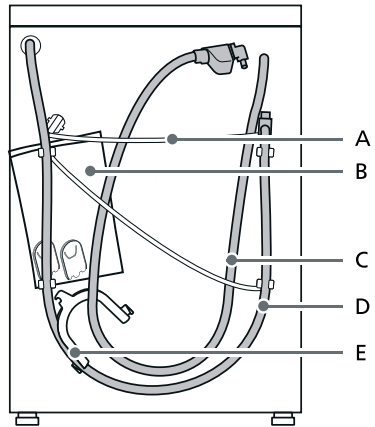

pt Posicionamento e ligação

- A Cabo de alimentação
B Saco:
- Instruções de instalação e de utilização
 - Diretório de localização da Assistência Técnica*
 - Garantia*
 - Folha suplementar das instruções de instalação e de utilização
 - Tampas de cobertura para aberturas após a remoção dos suportes de transporte
 - Guias de instalação Home Connect*
- C Mangueira de admissão de água nos modelos aquaStop
D Mangueira de drenagem de água
E Cotovelo para fixar a mangueira de drenagem de água*
F Mangueira de admissão de água fria em modelos standard/Aqua-Secure
- * Conforme o modelo

Além disso, é necessária uma braçadeira de mangueira (24 - 40 mm de diâmetro, disponível em retalhistas especializados) para ligar a mangueira de drenagem de água a um sifão.

Ferramenta útil

- Nível de bolha para alinhamento
- Chave com:
 - WAF13 para soltar os suportes de transporte e
 - WAF17 para alinhar os pés do aparelho

Instruções de segurança



Aviso

Risco de ferimentos!

- O aparelho é muito pesado. Tenha cuidado ao levantar/transportar o aparelho.

- Quando o aparelho é levantado pelas suas peças salientes (p. ex., a porta do aparelho), os componentes podem quebrar e causar ferimentos. Não levante o aparelho por peças salientes.
- Se a mangueira e os cabos de alimentação não estiverem instalados corretamente, existe o risco de tropeçar e de ferimentos. Instale as mangueiras e os cabos de modo a que não exista risco de tropeçar.

Atenção!

Danos no aparelho

Mangueiras congeladas podem rasgar/rebentar.

Não instale o aparelho em áreas expostas ao gelo ou no exterior.

Atenção!

Danos causados pela água

Os pontos de ligação para as mangueiras de abastecimento e de escoamento de água estão sob alta pressão de água. Para evitar fugas e danos causados pela água, siga as instruções nesta secção.

Conselhos

- Para além das informações de segurança aqui indicadas, o fornecedor local de água e eletricidade poderá ter requisitos especiais.
- Em caso de dúvida, contacte um técnico especializado para instalar o aparelho.

Superfície de instalação

Conselho: O aparelho tem de estar alinhado de forma estável, para que não se desloque.

- A superfície de instalação deve estar firme e nivelada.
- Chãos/revestimentos do chão moles não são adequados.

Instalação numa base ou num chão com vigas de madeira

Atenção!

Danos no aparelho

O aparelho pode "deambular" e tombar da base, durante a centrifugação.

Os pés do aparelho devem ser fixados com suportes de fixação.

N.º de encomenda WMZ 2200, WX 975600, CZ 110600, Z 7080X0.

Conselho: Em chãos com vigas de madeira, instale o aparelho:

- Num canto, se possível,
- Numa tábua de madeira à prova de água (mín. 30 mm de espessura), bem aparafusada ao chão.

Instalação do aparelho numa kitchenette



Aviso

Risco de morte!

Há risco de choque elétrico, caso toque em componentes ligados.

Não remova a placa de cobertura do aparelho.

Conselhos

- É necessária uma largura do recesso de 60 cm.
- Instale o aparelho unicamente por baixo de um tampo contínuo, firmemente ligado aos armários adjacentes.

Remover os bloqueios para transporte

Atenção!

Danos no aparelho

- Para efetuar o transporte, o aparelho é fixo com bloqueios para transporte. Se os bloqueios para transporte não forem removidos, o aparelho pode ficar danificado durante o funcionamento.

Antes de usar o aparelho pela primeira vez, certifique-se de que remove completamente os quatro bloqueios para transporte. Guarde os bloqueios num local seguro.

- Se o aparelho for transportado posteriormente, terá de reinstalar os bloqueios antes de transportar o aparelho, para evitar o aparecimento de danos decorrentes do transporte.

Conselho: Guarde os parafusos e as mangas num local seguro.

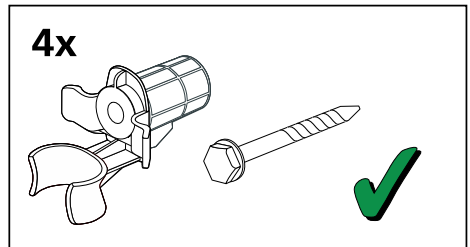

1. Retire as mangueiras dos suportes.

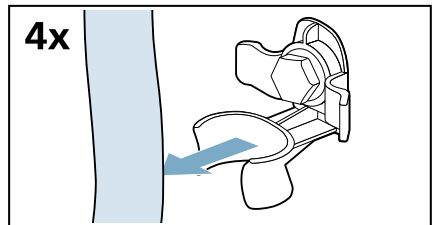

pt Posicionamento e ligação

2. Desaperte e remova os quatro parafusos de suporte para transporte.

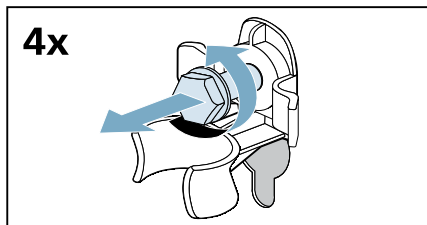

- a) Remova o cabo de alimentação dos suportes.

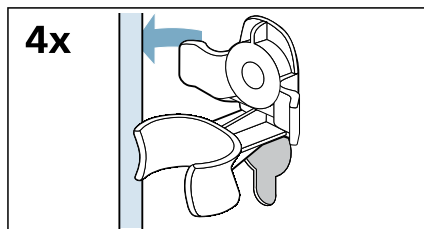

- b) Remova as mangas.

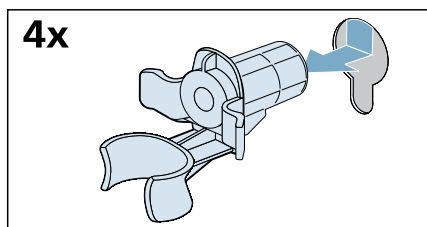

3. Coloque as coberturas.

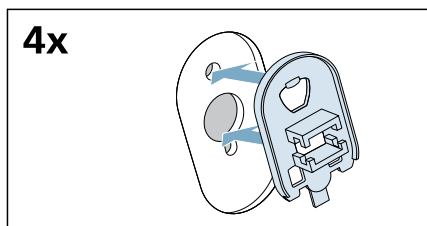

4. Bloqueie firmemente as coberturas, pressionando os ganchos de engate.

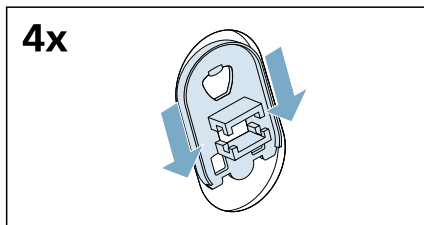

Remover os montantes de suporte

1. Desaparafuse e remova todos os parafusos nos suportes para transporte verticais.

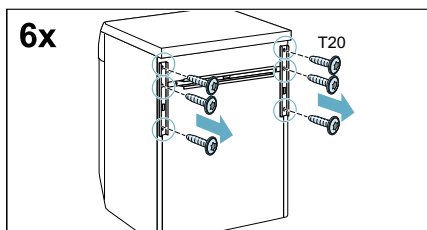

2. Remova os suportes para transporte.

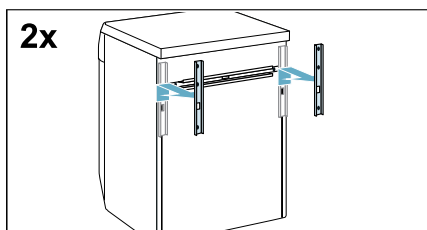

3. Desaperte e remova todos os parafusos no suporte para transporte horizontal.

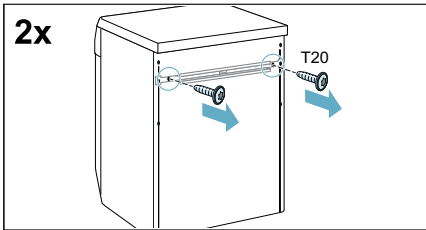

4. Remova o suporte para transporte.

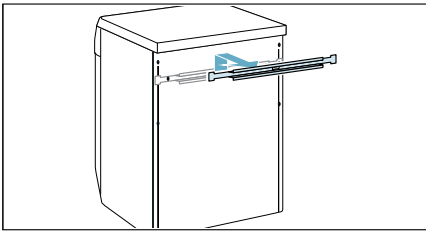

Mangueiras e cabos

Ligação do lado esquerdo

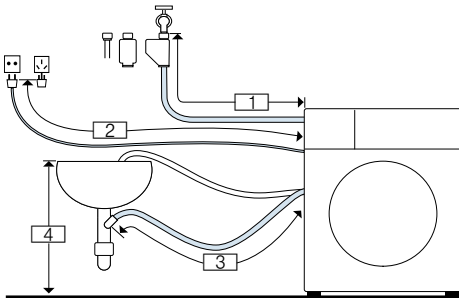

- 1 ~ 145 cm
- 2 ~ 150 cm
- 3 ~ 95 cm
- 4 60 cm ~ 100 cm

ou

Ligação do lado direito

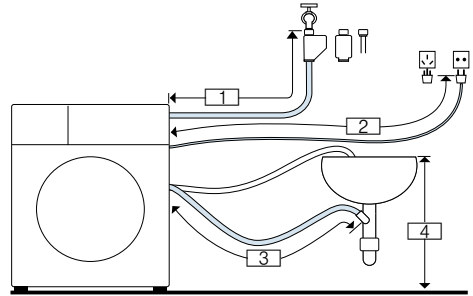

- 1 ~ 100 cm
- 2 ~ 195 cm
- 3 ~ 140 cm
- 4 60 cm ~ 100 cm

Conselho: Os seguintes estão disponíveis em revendedores especializados/no serviço de pós-venda:

- Uma extensão para Aqua-Stop ou mangueira de abastecimento de água fria (aprox. 2,50 m); n.º de encomenda. WZ10131
- Uma mangueira de abastecimento mais comprida (aprox. 2,20 m) para modelo standard.

Admissão de água

⚠ Aviso Risco de morte!

Há risco de choque elétrico, caso toque em componentes ligados. Não mergulhe a válvula de segurança Aqua-Stop* em água (contém uma válvula elétrica).

* Conforme o modelo

Observe o seguinte ao ligar o aparelho:

Conselhos

- Utilize o aparelho usando apenas água fria da rede pública.
- Não ligue o aparelho à torneira misturadora de uma caldeira de água quente despressurizada.

pt Posicionamento e ligação

- Não utilize uma mangueira de abastecimento usada. Utilize apenas a mangueira de abastecimento fornecida ou uma que tenha sido adquirida num retalhista especializado autorizado.
- Não dobre, esmague, modifique nem corte a mangueira de abastecimento de água (caso contrário, a sua intensidade deixa de estar garantida).
- Aperte as uniões roscadas apenas à mão. Se as uniões roscadas forem demasiadamente apertadas com uma ferramenta (alicate), a rosca pode ficar danificada.

Pressão de água ideal na rede de abastecimento

No mínimo 100 kPa (1 bar)

Máximo 1000 kPa (10 bar)

Quando a torneira está aberta, o caudal mínimo da água é de 8 l/min.

Se a pressão da água for superior a este valor, é necessário instalar uma válvula redutora da pressão.

Ligação

1. Conecte a mangueira de abastecimento de água à torneira da água ($\frac{3}{4}$ " = 26,4 mm) e ao aparelho:
 - Modelo: **standard**

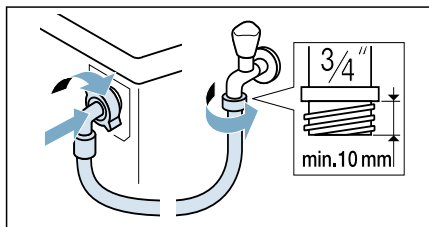

- Modelo: **Aqua-Secure**

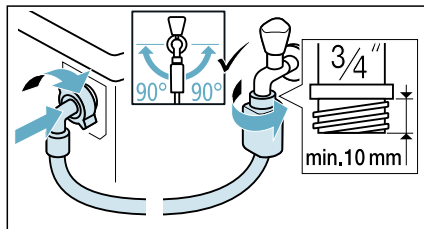

- Modelo: **Aqua-Stop**

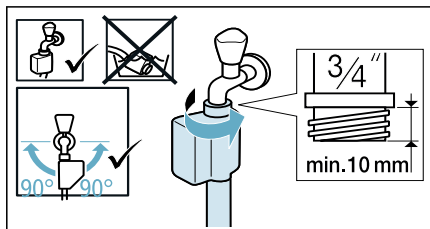

Conselho: Conecte também um filtro de água externo (dependente do modelo) entre a mangueira de abastecimento de água e a torneira. O filtro filtra partículas de sujidade da água.

O filtro de água deve ser limpo regularmente para a remoção de contaminantes. Dessa forma irá prevenir entupimentos. Ver também as → instruções de instalação e limpeza separadas para o filtro de água.

2. Abra cuidadosamente a torneira, verificando a estanqueidade dos pontos de ligação. A união roscada está sob pressão da água da rede pública.

Saída de água

Aviso

Risco de escaldadura!

Se estiver a lavar a altas temperaturas, existe risco de escaldadura, caso entre em contacto com a água quente (p. ex., ao escoar água quente para um lavatório).
Não toque na água quente.

Atenção!

Danos causados pela água

Caso a mangueira de escoamento escorregue para fora do lavatório ou do ponto de ligação durante o escoamento, devido à elevada pressão da água, qualquer saída de água pode causar danos.
Fixe a mangueira de escoamento de forma a que ela não escorregue para fora.

Atenção!

Danos no aparelho/nos tecidos

Se a extremidade da mangueira de escoamento for imersa na água escoada, a água poderá ser sugada de novo para o aparelho e danificar o aparelho/os tecidos.
Certifique-se de que:

- A ficha não bloqueia o escoamento do lavatório.
- A extremidade da mangueira de escoamento não é imersa na água escoada.
- A água escoada de forma suficientemente rápida.

Conselho: Não dobre a mangueira de escoamento da água nem a tensione longitudinalmente.

Ligação

■ Escoamento para um sifão

O ponto de ligação deve ser protegido com uma braçadeira, \varnothing 24–40 mm (comércio especializado).

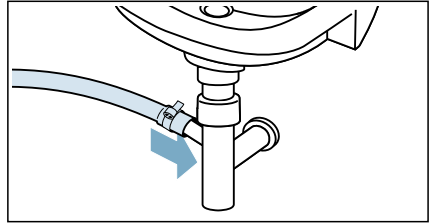

■ Escoamento para um lavatório

Fixe a mangueira de drenagem contra escorregamento. O cotovelo pode ser adquirido na Assistência Técnica:
Número de peça 00655300

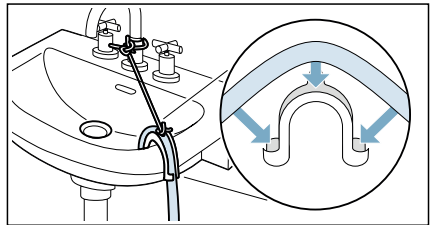

■ Escoamento para um tubo de plástico com casquilho de borracha ou para um fosso de escoamento

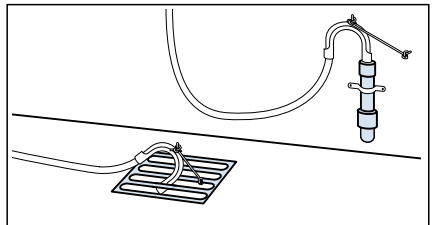

Conselho: O tubo de plástico não é um acessório padrão; disponível em revendedores especializados.

Alinhamento

Nivele o aparelho usando um nível de bolha.

Um nivelamento incorreto pode resultar em ruído intenso, vibrações e "deambulação".

1. Com uma chave solte as porcas de bloqueio, rodando-as no sentido dos ponteiros do relógio.

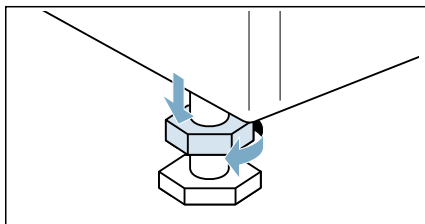

2. Verifique o alinhamento do aparelho com um nível de bolha e ajuste, se necessário. Altere a altura, rodando os pés do aparelho. Todos os quatro pés do aparelho têm de estar firmemente assentes no chão.

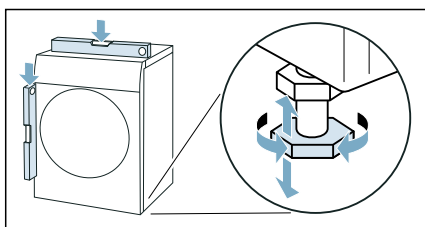

3. Aperte a porca de bloqueio contra a caixa. Ao fazê-lo, mantenha o pé firme e não ajuste a sua altura. As porcas de bloqueio nos quatro pés do aparelho têm de ser bem aparafusadas à caixa.

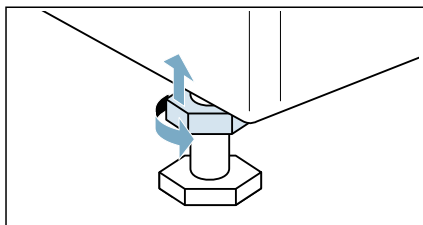

Ligação elétrica

Aviso **Risco de morte!**

Há risco de choque elétrico, caso toque em componentes ligados.

- Nunca toque nem segure a ficha com as mãos molhadas.
- Retire o cabo de alimentação sempre pela ficha e nunca pelo cabo, pois isso pode danificá-lo.

Observe a seguinte informação e certifique-se de que:

Conselhos

- A tensão de rede e a tensão indicada no aparelho (placa de características) são iguais. A potência instalada e o fusível necessário estão especificados na placa de características.
- O aparelho só é ligado a uma corrente alternada através de uma tomada de ligação à terra corretamente instalada.
- A ficha de rede encaixa na tomada.
- O sistema de ligação à terra está corretamente instalado.

- O cabo de alimentação só é substituído por um electricista qualificado (se tal for necessário). Cabos de alimentação de substituição estão disponíveis no serviço de pós-venda.
- Não são utilizados fichas/acoplamentos múltiplos nem cabos de extensão.
- Se for utilizado um disjuntor diferencial, usa-se apenas um tipo que exiba este símbolo: . Apenas este símbolo garante a conformidade com os regulamentos atualmente aplicáveis.
- É possível aceder à ficha de rede a qualquer altura.
- O cabo de alimentação não está dobrado, esmagado, modificado, cortado nem em contacto com fontes de calor.

Antes de lavar pela primeira vez

O aparelho foi integralmente inspecionado antes de deixar a fábrica. Para remover qualquer água de teste residual, execute o programa **limp. tambor**, a primeira vez **sem** roupa.

Conselho:

- O aparelho deve ter sido instalado e ligado corretamente.
→ *"Posicionamento e ligação"* na página 15
 - Nunca ligue um aparelho danificado.
1. Insira a ficha na tomada elétrica.
 2. Abra a torneira da água.
 3. Prima o botão ① até a luz indicadora se acender; solte o botão. O aparelho está ligado.
 4. Feche a porta. Não coloque qualquer carga de roupa.
 5. Selecione o programa **limp. tambor 90°C**.
 6. Abra a gaveta para detergente.
 7. Deite aprox. 1 litro de água no dispensador **II**.

8. Acrescente detergente habitual ao dispensador **II**, de acordo com as instruções do fabricante para sujidade ligeira.
Conselho: Para evitar uma formação excessiva de espuma, utilize apenas metade da quantidade de detergente recomendada. Não utilize detergentes para lãs ou suaves.
9. Feche a gaveta para detergente.
10. Selecione ▷III.
11. Quando o programa terminar, prima o botão ① até a luz indicadora se apagar; solte o botão.

O seu aparelho está agora pronto para ser usado.

Transporte

p. ex., ao mudar de casa

Trabalhos preparatórios:

1. Feche a torneira da água.
2. Reduza a pressão da água na mangueira de abastecimento.
→ *Página 59*
3. Escoe a água residual.
→ *Página 58*
4. Desligue o aparelho da rede elétrica.
5. Remova as mangueiras.
6. Esvazie os dispensadores.
→ *"Gaveta e caixa do detergente"* na página 57

Instalar os bloqueios para transporte:

1. Remova as coberturas e guarde-as num local seguro.

Conselho: Se necessário, use uma chave de fendas.

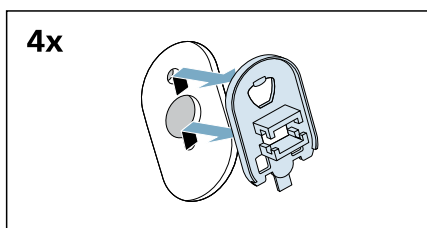
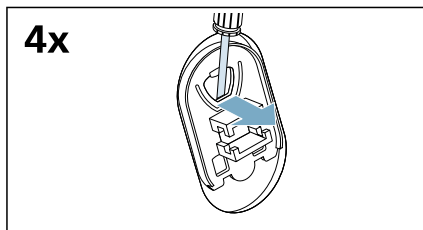

2. Insira as quatro mangas.

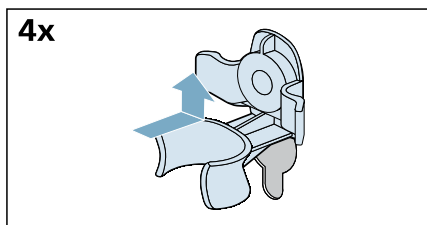

- a) Fixe o cabo de alimentação nos suportes, de forma segura.

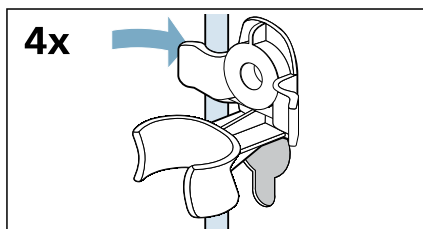

- b) Insira e aperte os parafusos.

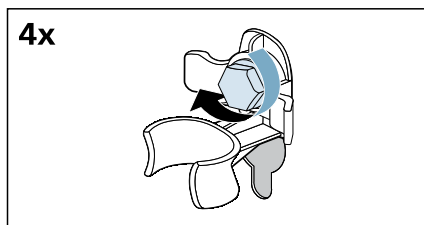

- c) Fixe as mangueiras nos suportes, de forma segura.

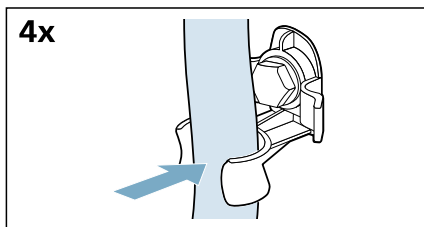

Antes de voltar a ligar o aparelho:

Conselhos

- Os montantes de suporte **têm** de ser removidos.
→ "Remover os montantes de suporte" na página 18
- Os suportes de transporte **têm** de ser removidos.
→ "Remover os bloqueios para transporte" na página 17
- Deite aprox. 1 litro de água no dispensador II, selecione o programa  e inicie-o. Isto impedirá que o detergente flua diretamente para o escoamento durante a próxima lavagem.

Familiarizar-se com o aparelho

Aparelho

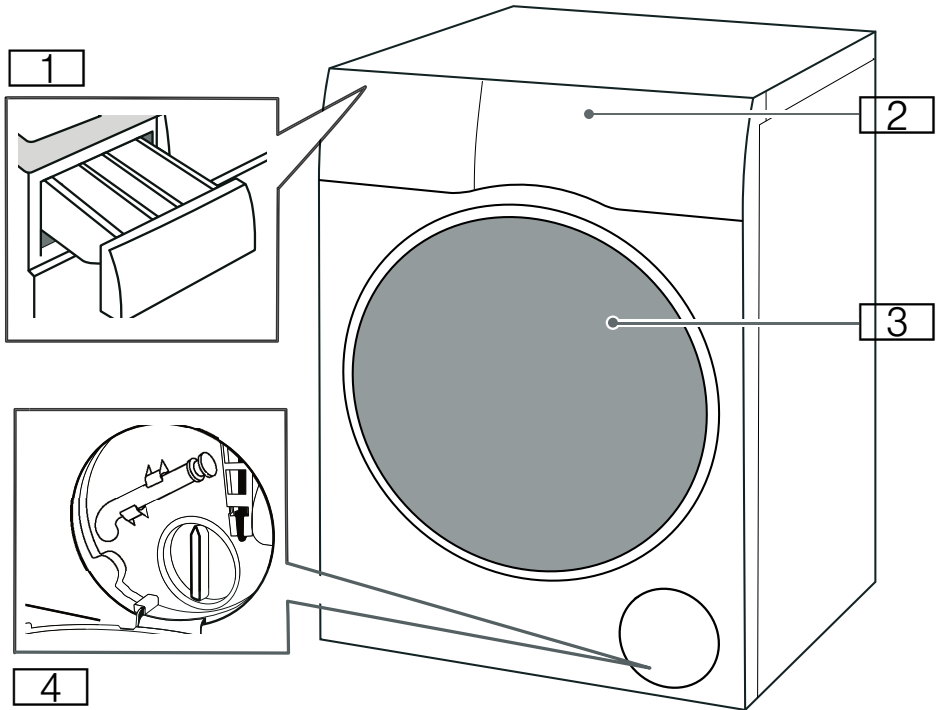

- 1** Gaveta para detergente
- 2** Painel de comando/ecrã tátil
- 3** Porta do tambor
- 4** Tapa de serviço

Painel de comandos

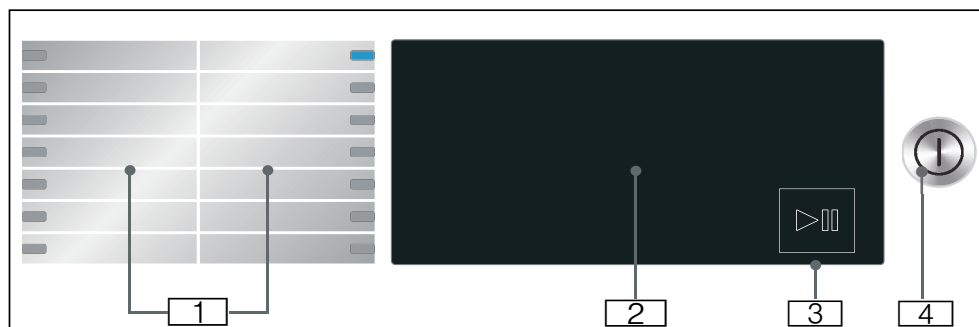

- 1 Programas selecionáveis.
- 2 Ecrã tátil
- 3 Tecla Início/Pausa
Toque no botão ▶|| para iniciar, interromper (p. ex, colocar mais carga) e cancelar o programa.
- 4 Botão Power
Prima o botão ⏻ para ligar/desligar o aparelho.

Ecrã tátil

Regulações padrão do programa



Visor	Regulação	Descrição
✳ - 90°	temperatura	Temperatura que pode ser definida em °C ✳ = frio
⌀, 400-1400*	Rotação de centrifugação	Velocidade de centrifugação em rpm (rotações por minuto) ⌀ = Sem centrifugação
2:30*	Tempo restante do programa	O tempo restante do programa depende da seleção do programa em h:min (horas:minutos)
0,5 - 24 h	"termin." tempo	O programa termina após ... h (h = horas)
10,0* kg/6,0* kg	Carga máxima para lavagem/secagem	Carga recomendada em kg
* Dependendo do modelo e programa selecionado.		

Visor	Regulação	Descrição
wash+dry/dry (secar)*	Modo de funcionamento do aparelho com secagem	Programa de lavagem mais seca-agem, ou só secagem
☰+/☷/☶*	Objetivo de secagem	Três modos de secagem para níveis de secagem diferentes; podem ser selecionados após a escolha da fase de secagem.
* Dependendo do modelo e programa selecionado.		

Regulações adicionais do programa

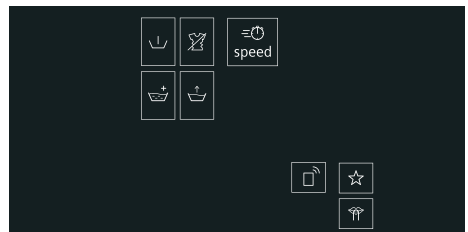

Indicação	Regulação
☰ Speed	
☷ (Pré-lavagem)	
☶ (Enxág extra)	
☰ (Menos ferro)	→ "Regulações adicionais do programa" na página 41
☷ (água extra)	
☆ (memória)	
☷ (silêncio)	
☰ (Início remoto)	Início remoto e regulações Home Connect

Indicadores de estado do progresso do programa (seqüência do programa)

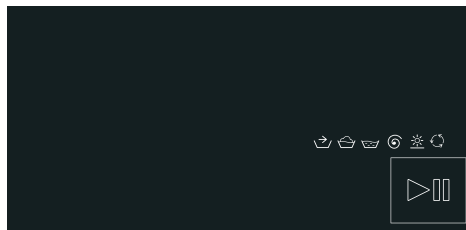

Display	Regulação
▶	Tecla Início/Pausa
☞	Pré-tratamento
☰	Lavagem
☱	Enxaguar
⦿	Centrifugar/Escoar
✳	Secagem
↻	Proteção contra vincos
End	Fim de programa

Outras regulações

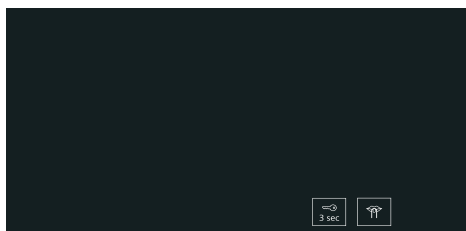

Indicação	Regulação/Descrição
☞ 3 sec	<p>Fecho de segurança para crianças:</p> <p>Evitar a alteração acidental das funções definidas:</p> <p>Para o fazer, toque continuamente no botão ☞ 3 sec durante aprox. 3 segundos.</p>
☰	Regulações base

Roupa

Preparar a roupa para lavar

Proteger a sua roupa e o seu aparelho

Atenção!

Danos no aparelho/nos tecidos

Objetos estranhos (p. ex., moedas, cliques, agulhas, pregos) podem danificar a roupa ou componentes do aparelho.

Observe as seguintes instruções quando estiver a preparar a sua roupa:





- Siga sempre as instruções do fabricante ao dosear todos os detergentes, assim como auxiliares, produtos de conservação e agentes de limpeza.
- Não exceda a carga máxima. O sobreenchimento afetará o resultado da lavagem.
- Mantenha os detergentes e os agentes de pré-tratamento da roupa (p. ex., antinódos, sprays de pré-lavagem, etc.) afastados das superfícies do aparelho. Usando um pano húmido, remova imediatamente quaisquer resíduos de spray finos e outros resíduos ou gotas.
- Esvazie os bolsos. Remova quaisquer objetos estranhos.
- Remova as peças metálicas (cliques, etc.).
- Calças, malhas e tecidos tricotados, p. ex., camisolas, t-shirts ou sweatshirts, devem ser virados do avesso.
- Certifique-se de que os soutiens com armação são laváveis à máquina.
- Lave a roupa delicada dentro de uma rede ou saco (collants, soutiens com armação, etc.).
- Feche os fechos, abotoe os botões.
- Tire a areia dos bolsos e das golas.
- Remova acessórios das cortinas ou coloque-os na rede/no saco.

Separar a roupa

Separe a sua roupa de acordo com as instruções de conservação e as informações do fabricante nas etiquetas de conservação de acordo com:

- Tipo de tecido/fibra
- Cor
 - Conselho:** A roupa pode descolorar. Lave roupa branca e colorida separadamente. Quando lavar pela primeira vez peças coloridas novas, faça-o separadamente das outras peças.
- Sujidade
 - Lave em conjunto roupa com o mesmo nível de sujidade. Pode encontrar alguns exemplos de níveis de sujidade no capítulo
 - **Ligeira:** o pré-tratamento não é necessário; selecione a regulação  **Speed**, se necessário.
 - **Normal**
 - **Forte:** coloque menos roupa, efetue o pré-tratamento ou coloque a roupa de molho primeiro.
 - **Nódoas:** remova/efetue o pré-tratamento de nódoas enquanto estiverem frescas. Primeiro, molhe com água e sabão; não esfregue. Depois, lave as peças de roupa com o programa apropriado. Nódoas difíceis ou secas podem, por vezes, ter de ser removidas com diversas lavagens.

- Símbolos nas etiquetas de conservação



-  Adequado para um processo de lavagem normal; p. ex., programa algodão
-  É necessário um processo de lavagem delicado; p. ex., programa sintéticos
-  É necessário um processo de lavagem delicado; p. ex., programa delicado/seda
-  Adequado para lavagem à mão; p. ex., programa lãs
-  Não lavar na máquina.

Preparar a roupa para secar

Conselho: Para garantir um resultado de secagem homogéneo, separe a roupa de acordo com:

- Tipo de tecido
- Símbolos que estão indicados nas etiquetas de conservação.

Apenas seque roupa com a etiqueta “adequada para máquina de secar” ou que tenha os seguintes símbolos de conservação:

-  : Pode seleccionar **algodão + dry (Trocknen)**
-  : Pode seleccionar **mix + dry (Trocknen)**

Os seguintes tecidos não podem ser secos na máquina:

- ☒ = símbolo de conservação “Não secar na máquina”
- Delicados (seda, cortinas sintéticas).
- Têxteis que contenham espuma de borracha ou materiais equivalentes.
- Tecidos que tenham sido tratados com líquidos inflamáveis, por ex. com tira-nódoas, petróleo éter, diluentes. Risco de explosão!
- Tecidos que ainda contenham laca ou substâncias semelhantes.

Conselhos

- Antes da secagem, tecidos lavados à mão têm de ser centrifugados numa velocidade de centrifugação adequada.
- Antes da secagem, centrifugue na velocidade ideal. Uma velocidade de centrifugação superior a 1000 rpm é recomendada para algodão, superior a 800 rpm para tecidos de tratamento fácil.
- Não engome a roupa imediatamente após a secagem. Recomenda-se que enrole a roupa primeiro para distribuir a humidade de forma uniforme.
- Para garantir um bom resultado de secagem, mantas, tecidos felpudos e outros tecidos grandes devem ser secos em separado. Não seque mais do que 6 tecidos felpudos (ou 5 kg).
- Não exceda a carga máxima.



Detergentes e produtos de conservação

Pode proteger o seu aparelho e a sua roupa através da seleção e utilização dos detergentes e produtos de conservação corretos. Pode utilizar todos os detergentes e produtos de conservação que são adequados para o seu aparelho.

Conselho: Leia as informações de segurança → *Página 6* para se certificar de que utiliza o aparelho em segurança.

As instruções de utilização do fabricante e a dosagem podem ser encontradas na embalagem.

Conselhos

- Utilize exclusivamente detergentes líquidos com viscosidade reduzida
- Não misture detergentes líquidos diferentes
- Não misture detergente e amaciador de roupa
- Não utilize produtos que desenvolveram uma camada superior ou que estejam altamente solidificados
- Não use produtos que contenham solventes, agentes cáusticos ou substâncias voláteis (p. ex., lixívia)
- Utilize corantes com moderação, uma vez que o sal pode danificar o aço inoxidável
- Não utilize agentes de branqueamento no aparelho

Recomendação de detergente

Esta informação destina-se a ajudá-lo a escolher o detergente adequado para a sua roupa.











































Tecidos	Detergente	Programa	Temperatura
Tecidos brancos resistentes ao calor de algodão ou linho	Detergente padrão com branqueadores óticos	Cottons	Desde temperaturas baixas até 90 °C
Tecidos coloridos de linho ou algodão	Detergente para cores sem lixívia nem branqueadores óticos	Cottons	Desde temperaturas baixas até 60 °C
Tecidos coloridos feitos de tecidos sintéticos ou materiais sintéticos	Detergente para roupa de cor/delicada sem branqueadores óticos	Easy Care	Desde temperaturas baixas até 60 °C
Tecidos delicados de seda ou viscose	Delicados	Delicates/Silk	Desde temperaturas baixas até 40 °C
Wool	Detergente para lãs	Wool	Desde temperaturas baixas até 40 °C

Conselho: Visite www.cleanright.eu para encontrar mais informações sobre detergentes, produtos de conservação e agentes de limpeza para uso doméstico.





























Visão geral de programas



















Programa selecionável





Programa/Tipo de roupa	Opções/Informação
Nome do programa Breve explicação do programa e para quais tecidos este é apropriado.	Carga máx. para lavagem/ Carga máx. para secagem Carga máx. em kg conforme o modelo e o programa temperatura selecionável* em °C velocidade de centrifugação selecionável* em rpm possíveis regulações adicionais do programa* amaciador*
algodão Tecidos resistentes, tecidos resistentes ao calor de algodão ou linho.	10,0 (5,0**) kg/6,0 kg ❄ - 90 °C 400 - 1400 rpm ⌚ Speed, 🚰 (água extra), 🧺 (Menos ferro), 🧼 (Enxag extra), ⏴ (Pré-lavagem), ☆ (memória), 🗣 (silêncio) wash+dry ✓ (📦+ ✓, 📦 ✓, 🧺 ✓) dry (secar) ✓ (📦+ ✓, 📦 ✓, 🧺 ✓) possível
* Conforme o modelo e o programa. ** Carga reduzida com regulação adicional do programa. ⌚ Speed. *** O programa pode ser encontrado na aplicação Home Connect.	

Programa/Tipo de roupa	Opções/Informação
eco 40-60 Adequado para a lavagem de tecidos de algodão, de linho e mistos com sujidade normal, e secagem para serem imediatamente guardados num armário. Conselhos <ul style="list-style-type: none"> Os tecidos, que são laváveis de 40 °C  a 60 °C  com base no símbolo de roupa, podem ser lavados em conjunto no mesmo ciclo. O desempenho de lavagem corresponde à classe de desempenho de lavagem mais elevada possível, conforme definido pelas normas legais. A fim de se obter a eficiência energética ideal com o melhor desempenho de lavagem possível, a temperatura de lavagem é automaticamente ajustada de acordo com a capacidade de carga e não pode ser alterada. O programa de lavagem e secagem pode ser obtido selecionando o programa eco 40-60 e ativando wash+dry. 	10,0 kg/6,0 kg - 400 - 1400 rpm  (água extra),  (Menos ferro),  (Enxag extra),  (Pré-lavagem),  (memória),  (silêncio) wash+dry ✓ ( + ✓,  ✓,  ✓) dry (secar) ✓ ( + ✓,  ✓,  ✓) possível
 sintéticos Tecidos de materiais sintéticos ou tecidos mistos.	4,0 kg/2,5 kg  - 60 °C 400 - 1400 rpm  Speed,  (água extra),  (Menos ferro),  (Enxag extra),  (Pré-lavagem),  (memória),  (silêncio) wash+dry ✓ ( + ✓,  ✓,  -) dry (secar) ✓ ( + ✓,  ✓,  -) possível
mix Carga mista de algodões e tecidos sintéticos.	4,0 kg/2,5 kg  - 60 °C 400 - 1400 rpm  Speed,  (água extra),  (Menos ferro),  (Enxag extra),  (Pré-lavagem),  (memória),  (silêncio) wash+dry ✓ ( + ✓,  ✓,  ✓) dry (secar) ✓ ( + ✓,  ✓,  ✓) possível
* Conforme o modelo e o programa. ** Carga reduzida com regulação adicional do programa  Speed. *** O programa pode ser encontrado na aplicação Home Connect.	

Programa/Tipo de roupa	Opções/Informação
delicado/seda Para tecidos laváveis, delicados, p. ex. de seda, cetim, fibras sintéticas ou mistos (p. ex. blusas de seda, lenços de seda).	2,0 kg/- ❄ - 40 °C ⌚ - 800 rpm 🚰 (água extra), 🧺 (Menos ferro), 🛏 (Enxag extra), ⬇ (Pré-lavagem), ☆ (memória), 🔇 (silêncio) wash+dry - dry (secar) - possível
lã Tecidos laváveis à mão ou à máquina de lã ou com percentagem de lã; programa de lavagem particularmente delicada para prevenir que roupa encolha, com pausas mais longas no programa (durante as quais as peças são mantidas em água). Conselho: Para evitar que a roupa encolha, após a secagem ainda contém uma pequena quantidade de água, retire as roupas assim que for possível após o final do programa para colocar a secar.	2,0 kg/1,0 kg ❄ - 40 °C ⌚ - 800 rpm ☆ (memória), 🔇 (silêncio) wash+dry ✓ (🧺+, 🧺-, 🛏) dry (secar) ✓ (🧺+, 🧺-, 🛏✓) possível
programas app Seleção de programas adicionais através da aplicação Home Connect (consulte o manual do utilizador para mais informações).	em função do programa selecionado
limp. tambor Programa especial para a limpeza do tambor ou remoção de fios. Não coloque qualquer carga de roupa. 90 °C = programa antibacteriano. 40 °C = programa antibacteriano, pode usar-se detergente especial para a limpeza do tambor. ❄ = nenhum programa antibacteriano, para remover pelo ou fios da cuba. O indicador do programa limp. tambor pisca, caso não tenha usado qualquer programa a uma temperatura igual ou superior a 60 °C por um longo período de tempo. Conselhos <ul style="list-style-type: none"> ■ Ligue/desligue o sinal de informação limp. tambor. ■ Siga sempre as instruções do fabricante ao dosear o detergente. 	0,0 kg/- ❄, 40 °C, 90 °C 1200 rpm ☆ (memória), 🔇 (silêncio) wash+dry - dry (secar) - não possível
* Conforme o modelo e o programa. ** Carga reduzida com regulação adicional do programa 🚰 Speed . *** O programa pode ser encontrado na aplicação Home Connect.	

Programa/Tipo de roupa	Opções/Informação
 Programa de centrifugação individual com velocidade de centrifugação selecionável e escoamento subsequente. Para selecionar o programa  , ajuste a velocidade de centrifugação para 	-/ -  - 1400 rpm  (Menos ferro), ☆ (memória) wash+dry ✓ ( + ✓,  ✓,  ✓) dry (secar) - não possível
 Para enxaguamento com um ciclo de centrifugação subsequente.	-/ -  - 1400 rpm  (água extra),  (Menos ferro),  (Enxag extra), ☆ (memória) wash+dry ✓ ( + ✓,  ✓,  ✓) dry (secar) - possível
outdoor + impreg. Ciclo de lavagem seguido de impregnação de roupa outdoor e impermeável com revestimento de membrana ou tecidos à prova de água Conselhos <ul style="list-style-type: none"> ■ Use detergente especial adequado para lavagem na máquina; adicione a dosagem correta no dispensador II de acordo com as instruções do fabricante. ■ Adicione a dosagem de agente de impregnação (máx. 170 ml) no dispensador . ■ A roupa não necessita de ser tratada com amaciador. ■ Antes da lavagem, limpe muito bem a gaveta para detergente. ■ Recomenda-se que abra o fecho antes da lavagem e vire do avesso. 	2,0 kg/1,0 kg  - 40 °C 400 - 800 rpm  (água extra),  (Enxag extra), ☆ (memória),  (silêncio) wash+dry ✓ ( + -,  ✓,  -) dry (secar) ✓ ( + -,  ✓,  -) não possível
* Conforme o modelo e o programa. ** Carga reduzida com regulação adicional do programa  Speed. *** O programa pode ser encontrado na aplicação Home Connect.	

Programa/Tipo de roupa	Opções/Informação
smartFinish  Programa de eliminação de odores e de redução de vincos, adequado para fatos de lã, linho, etc., que não necessitam de lavagem frequente.	-/1,0 kg - - ☆ (memória),  (silêncio)
Conselhos <ul style="list-style-type: none"> Recomenda-se que pendure a roupa num ambiente ventilado durante 3-5 min. após a conclusão do programa.No caso de uma utilização contínua do programa de renovação, recomenda-se a realização de um ciclo de lavagem entre cada ciclo do programa de renovação para remover os odores do aparelho. Não é possível adicionar detergente para este programa. 	wash+dry - dry (secar) ✓ ( ,  , ) não possível
myTime Tecidos mistos; para roupa de algodão e tecidos sintéticos ligeiramente suja. É possível definir a duração do programa de lavagem em cada programa. A duração máxima do programa é de 60 minutos para lavagem e de 120 minutos para secagem, podendo ser reduzida em intervalos de 10 minutos.	2,0 kg/6,0 kg ❄ - 40 °C 400 - 1200 rpm  (água extra),  (Menos ferro),  (Enxag extra), ☆ (memória),  (silêncio), dry (secar)
Conselhos <ul style="list-style-type: none"> Aumente a duração do programa de lavagem com  (Enxag extra) regulação adicional do programa. A regulação padrão do programa → (termin.) não pode ser selecionada para este programa. Se usar este programa para secar, não é possível adicionar detergente. 	wash+dry - dry (secar) ✓ ( ,  , ) possível
express 15'/lavar & secar 60' Para pequenas quantidades de roupa pouco suja de uma só camada de algodão, linho, fibras sintéticas ou tecidos mistos. Aprox. 15 min. de lavagem. Se a função de secagem estiver selecionada, segue-se um processo de secagem de aprox. mais 45 min.	2,0 kg/1,0 kg ❄ - 40 °C 400 - 1200 rpm ☆ (memória),  (silêncio)
Conselho: O programa padrão é express 15' . Pode comutar para o programa lavar & secar 60' premindo o botão wash+dry .	wash+dry ✓ ( ,  , ) dry (secar) - possível
* Conforme o modelo e o programa. ** Carga reduzida com regulação adicional do programa  Speed . *** O programa pode ser encontrado na aplicação Home Connect.	



Programa/Tipo de roupa	Opções/Informação
 Lavar & Secar 90' *** Para a limpeza rápida e secagem subsequente de peças com sujidade ligeira a normal de algodão, fibras sintéticas ou tecidos mistos. A duração do programa é de aprox. 90 minutos. Secagem a uma temperatura elevada.	4,0 kg/1,5 kg ❄ - 40 °C 400 - 1200 rpm - wash+dry ✓ (☒ ⁺ , ☒✓, ☒-) dry (secar) - possível
 Toalhas *** Para uma higienização de tecidos felpudos, como toalhas ou robes de banho. Centrifugação ajustada para lavagem perfeita e suavidade ao toque.	4,0 kg/3,5 kg ❄ - 90 °C 400 - 1400 rpm ⌚ Speed, ☒ (água extra), ☒ (Menos ferro), ☒ (Enxag extra), ☒ (Pré-lavagem), ☒ (silêncio) wash+dry ✓ (☒ ⁺ ✓, ☒✓, ☒-) dry (secar) ✓ (☒ ⁺ ✓, ☒✓, ☒-) possível
 Cortinados *** Para limpeza de cortinas pesadas e leves. A centrifugação reduzida evita vincos. É recomendável usar um detergente especial.	4,0 kg/- ❄ - 40 °C 400 - 800 rpm ⌚ Speed, ☒ (água extra), ☒ (Enxag extra), ☒ (Pré-lavagem), ☒ (silêncio) wash+dry - dry (secar) - possível
 Camisas/blusas *** Camisas ou blusas que não precisam de ser engomadas de algodão, linho, fibras sintéticas ou tecidos mistos.	2,0 kg/2,0 kg ❄ - 60 °C 400 - 800 rpm ⌚ Speed, ☒ (água extra), ☒ (Menos ferro), ☒ (Enxag extra), ☒ (Pré-lavagem), ☒ (silêncio) wash+dry ✓ (☒ ⁺ , ☒✓, ☒✓) dry (secar) ✓ (☒ ⁺ , ☒✓, ☒✓) possível

* Conforme o modelo e o programa.

** Carga reduzida com regulação adicional do programa ⌚ Speed.

*** O programa pode ser encontrado na aplicação Home Connect.

Tabela de secagem

Programa de secagem recomendado	Carga para secagem (kg)	Tempo de secagem estimado (min)		
		 (Seca para engomar)	 (Seca para guardar)	 (Seca para guardar+)
algodão + dry (Trocknen)	1,0-2,0	40-50	50-70	65-90
	2,0-4,0	50-75	70-95	90-135
	4,0-6,0	75-90	95-120	135-160
mix + dry (Trocknen)	0,5-1,5	30-40	35-60	45-80
	1,5-2,5	40-60	60-90	80-110
outdoor + impreg. + dry (secar)	1,0	-	120	-

i A tabela do tempo de secagem é apenas para referência. Para o programa lavagem + secagem, a duração da lavagem deverá ser adicionada ao tempo total do programa.

i O tempo indicado antes é um valor de referência, o efeito de secagem atual pode ser afetado pelo tipo de roupa, peso da roupa, grau de desidratação e temperatura ambiente.

i Para conseguir uma secagem uniforme, recomenda-se a distinção entre vestuário pesado e muito leve. Por exemplo, separar a toalha espessa e camisa para secar.



i  (Seca para guardar+) é recomendado para secar roupa volumosa ou pesada.

i Para reduzir os vincos da roupa após a secagem, recomenda-se humedecer um pouco a roupa.

i Consulte o painel de indicação para saber o tempo de secagem do programa não mencionado na tabela anterior.

Engomar

Conselho: A roupa não deve ser tratada com amaciador de roupa.

1. Ligue o aparelho.
2. Selecione o programa .
3. Meça a goma no compartimento  de acordo com as instruções do fabricante (se necessário, limpe-o primeiro).
4. Toque no botão .

Tingir/branquear

Corantes só devem ser usados em quantidades normais para o uso doméstico. O sal pode danificar o aço inoxidável. Siga sempre as instruções do fabricante das tinturas.

Não utilize o aparelho para branquear a roupa.

P+ Regulações padrão do programa

É possível alterar as regulações padrão dos programas selecionados. As regulações podem ser alteradas, mesmo durante o funcionamento do programa selecionado. Os efeitos dependem do progresso do programa.

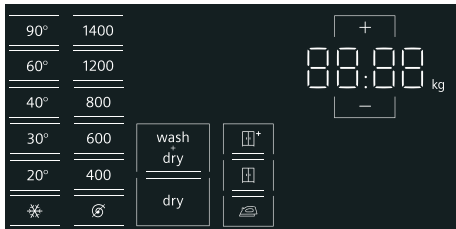

temperatura

Antes e depois do início do programa, pode alterar a regulação da temperatura, dependendo da fase em que o programa se encontra, ajustando a temperatura desejada no visor.

A temperatura máxima que pode ser definida depende do programa que foi selecionado.

Rotação de centrifugação

Dependendo da fase em que o programa se encontra, pode alterar a velocidade de centrifugação (em rpm; rotações por minuto) antes e durante o programa, ajustando a velocidade desejada no visor.

Regulação ☉: ☉="Sem centrifugação". A água é apenas drenada.

Pode selecionar "Sem centrifugação" para evitar a formação de vincos, caso a roupa não seja retirada do aparelho imediatamente após o fim do programa.

A velocidade máxima que pode ser definida depende do modelo e do programa que foi selecionado.

termin.

Antes de iniciar o programa, pode pré-selecionar o fim do programa (tempo "Termina em") em intervalos de 0,5h (h = hora) até um máximo de 24 horas.

Para o efeito:

1. Selecione um programa (exceto o programa **myTime**).

É exibida a duração do programa selecionado, p. ex., **2:30** (horas:minutos).

2. Prima o botão + várias vezes até ser exibido o número de horas pretendido.

Conselho: O botão + permite aumentar os valores de regulação e o botão - diminuí-los.

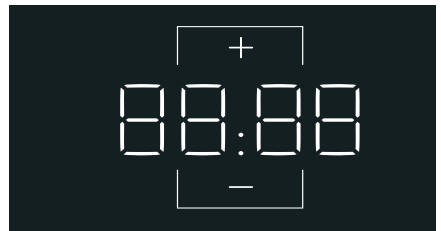

3. Prima o botão ▷▢. O programa inicia-se. O número de horas selecionado (p. ex. **8h**) é exibido no painel de indicações e faz a contagem decrescente até o programa iniciar. A duração do programa é, então, exibida.

Conselho: A duração do programa é automaticamente ajustada durante o funcionamento do programa. Alterações às regulações padrão ou às regulações adicionais do programa podem também alterar a duração do programa.

Depois de iniciar o programa (se um tempo “Terminar em” tiver sido selecionado e o programa ainda não tiver iniciado), pode mudar o número pré-selecionado de horas da seguinte forma:

1. Prima o botão ▷▢.
2. Toque botão + ou - para alterar o número de horas.
3. Prima o botão ▷▢.

Wash+Dry or Dry

Primeiro, é necessário colocar a roupa no tambor e escolher o programa de lavagem. Depois a função de secagem pode ser ativada através da seleção dos botões **wash+dry** ou **dry (secar)**. A lavagem e secagem sem modo de interrupção está disponível premindo **wash+dry**. Para programas só de secagem sem lavagem, pressionar **dry (secar)** no visor.

Conselho: Quando é selecionado um programa (com função de secagem opcional), os botões **wash+dry**, **dry (secar)** permanecem parcialmente acesos no visor. Depois de selecionados, passam a estar acesos na totalidade. Para programas concebidos apenas para função de secagem, **wash+dry** não irá acender no visor.

Após a seleção de **wash+dry** ou **dry (secar)**, um dos níveis de secagem **▢**⁺ (**Seca para guardar+**)/**▢** (**Seca para guardar**)/**☞** (**Seca para engomar**) passa a estar predefinido no visor e é possível alterar o nível conforme necessário*.

- **▢ (Seca para guardar):** Para tecidos de uma só camada. A roupa pode ser dobrada ou pendurada num armário.

* Alguns programas de secagem não oferecem diferentes níveis de secagem.

- **▢⁺ (Seca para guardar+):** Para tecidos compostos por várias camadas grossas, que necessitam de uma secagem mais prolongada. A roupa pode ser dobrada ou pendurada num armário. Roupa mais seca do que **▢ (Seca para guardar)**.
- **☞ (Seca para engomar):** Roupa normal, de uma camada que ainda necessita de ser humedecida depois de seca e está pronta para engomar ou pendurar.

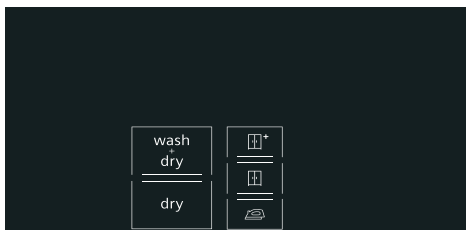

Conselhos

- Para garantir um resultado de secagem homogéneo, separe a roupa antes de secar.
- Não exceda as cargas máximas de secagem.
- A velocidade máxima de centrifugação dos programas de lavagem com secagem será selecionada automaticamente a fim de se obter um resultado de secagem adequado.

P+ Regulações adicionais do programa

Conselho: Poderá encontrar possíveis regulações adicionais do programa na visão geral; estas diferem em função do modelo.

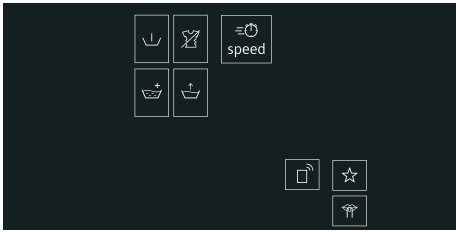

Selecionando regulações de programa adicionais, pode adaptar melhor o processo de lavagem/secagem às suas peças de roupa.

As regulações podem ser selecionadas ou desselecionadas em função do progresso do programa.

As luzes indicadoras do botão acendem se estiver ativada uma regulação.

As regulações não são mantidas depois de desligado o aparelho.

Speed

Lavagem/secagem em menos tempo com um resultado de lavagem/secagem consistente com o desempenho normal.

Toque em **Speed** para ativar ou desativar esta definição adicional do programa.

Conselho: Com a regulação do programa adicional **Speed** ativada, a carga máxima de lavagem será reduzida, e será necessária uma quantidade extra de água para o processo de secagem.

(Pré-lavagem)

Pré-lavagem para roupa muito suja.

Toque em (**Pré-lavagem**) para ativar ou desativar.

Conselho: Coloque detergente no dispensador **I** e **II**.

(Menos ferro)

Reduz a formação de vincos devido a uma centrifugação especial seguida de uma fase anti-vincos e a uma velocidade de centrifugação reduzida.

Toque em (**Menos ferro**) e ative ou desative.

Conselho: Se (**Menos ferro**) estiver ativado, a humidade residual da roupa aumenta após a centrifugação.

(Enxag extra)

Ciclo de enxaguamento adicional em função do programa; duração mais prolongada do programa para pele particularmente sensível e/ou para áreas com água muito macia.

(água extra)

Maior nível de água para tratamento mais suave da roupa.

Toque em (**água extra**) para ativar ou desativar.

(memória)

Aqui pode memorizar um programa selecionado com as suas regulações favoritas.

Para guardar:

1. Ligue o aparelho.
2. Selecione um programa.
3. Se necessário, altere as regulações padrão do programa e/ou selecione regulações adicionais do programa.

4. Toque continuamente no botão ☆ **(memória)** durante aprox. três segundos.

O programa está memorizado se todas as regulações piscarem por breves instantes.

Chamada: toque no botão ☆ **(memória)** depois de ter ligado o aparelho.

Reset: toque continuamente no botão ☆ **(memória)** durante aprox. três segundos depois de seleccionar o novo programa e as regulações.

(silêncio)

Função especial para a redução do ruído. O ruído de lavagem e secagem será reduzido, e o sinal de concluído será desligado.

Conselho: Se estiver seleccionado silêncio apenas para a lavagem, a humidade restante da roupa irá aumentar ligeiramente. O resultado da centrifugação poderão não ser satisfatório. Antes de pendurar, pode seleccionar o programa  para reduzir ainda mais a humidade.

(Início remoto)

Tocar em  (Início remoto) permite-lhe iniciar o programa remotamente através da aplicação Home Connect ou consultar as regulações Home Connect.

Permitir que o programa seja iniciado remotamente através da aplicação Home Connect:

Conselho: O início remoto só pode ser ativado se a porta do aparelho estiver fechada e o aparelho estiver ligado à sua rede doméstica.

- Toque, por breves instantes, em  (Início remoto).

Conselho: O início remoto será desativado por motivos de segurança nas seguintes circunstâncias:

A porta é aberta.

Há uma falha de corrente.

Uma vez terminado o programa.

Se tocar em  no aparelho.

Se voltar a tocar, por breves instantes, em  (Início remoto).

Se premir  para desligar o aparelho.

Consultar as regulações Home Connect:

- Toque continuamente em  (Início remoto) durante, pelo menos, 3 segundos.



Utilizar o aparelho

Preparar o aparelho

O aparelho foi testado antes da entrega. Para remover água residual do procedimento de teste, o primeiro ciclo de lavagem deve ser executado sem roupa, usando o programa **limp. tambor**.

→ "Antes de lavar pela primeira vez" na página 23

Conselhos

- Nunca ligue um aparelho danificado!
- Informe o serviço de assistência ao cliente!

1. Insira a ficha na tomada elétrica.



Aviso

Risco de morte por choque elétrico!

Risco de morte em caso de contacto com componentes ligados.

- Nunca retire a ficha da tomada puxando pelo cabo de alimentação.
 - Insira/retire a ficha na/da tomada apenas se tiver as mãos secas.
2. Abra a torneira da água.

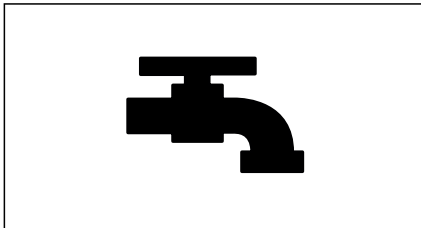

3. Abra a porta do aparelho.

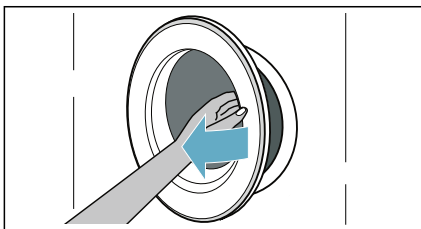

Ligar o aparelho/selecionar um programa

Prima o botão **Ⓛ** até a luz indicadora se acender; solte o botão. O aparelho está ligado.

O programa **algodão** (só lavagem), que está predefinido de fábrica, é depois sempre exibido.

Pode usar este programa ou selecionar um programa diferente.

Conselho: Se tiver ativado o bloqueio de segurança para crianças, é necessário desativá-lo antes de selecionar um programa. → "Fecho de segurança para crianças" na página 47

O ecrã táctil indica as pré-regulações e a carga máxima para o programa selecionado.

Ajustar o programa selecionado

Alterar as regulações padrão

É possível usar as regulações padrão exibidas ou ajustar o programa selecionado para satisfazer as necessidades de conservação da roupa → *Página 47* por exemplo, **Temperatura, Velocidade de centrifugação, Terminar em.**

90°	1400	
60°	1200	
40°	800	
30°	600	
20°	400	
* Ⓛ		

pt Utilizar o aparelho

Para ativar/desativar as funções **wash+dry** ou **dry (secar)** e os níveis de secagem, toque nos botões parcialmente acesos no visor.

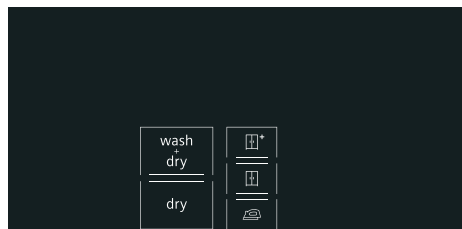

Conselhos

- As opções podem ser selecionadas, desselecionadas ou alteradas em função do progresso do programa.
- Caso seja possível selecionar os botões, estes estarão parcialmente acesos no visor e ficam totalmente acessos após serem ativados.

Selecionar regulações adicionais do programa

Selecione as regulações adicionais do programa tocando nos botões parcialmente acesos no visor → *Página 41*

p. ex., **Speed, Prewash, Rinse plus...**

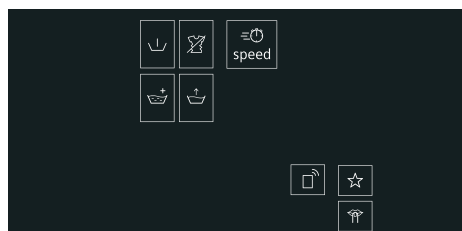

Conselho: As funções adicionais selecionáveis dependem do programa de lavagem/secagem selecionado → *Página 32*

Selecionar programas adicionais

Pode selecionar programas adicionais através da aplicação Home Connect.

1. Ligue o aparelho à sua rede doméstica e à aplicação Home Connect.
2. Selecione o programa **programas app.** **APP** aparece no painel de indicações.
3. Selecione o programa pretendido na aplicação Home Connect. As regulações do programa selecionado aparecem no visor.
4. Se for necessário, ajuste as regulações do programa e toque no botão ▷|||.

Conselho: Também pode iniciar o programa através da aplicação Home Connect tocando previamente por breves instantes no botão □ (Início remoto) do aparelho.

Colocar roupa no tambor

Abra a porta, coloque a roupa no tambor, certifique-se de que não há peças de roupa presas entre a porta e o vedante de borracha e feche a porta.

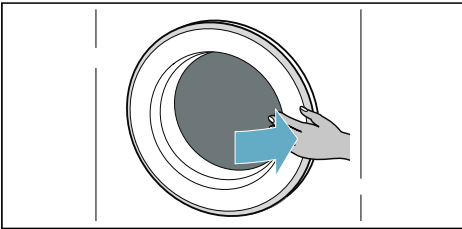
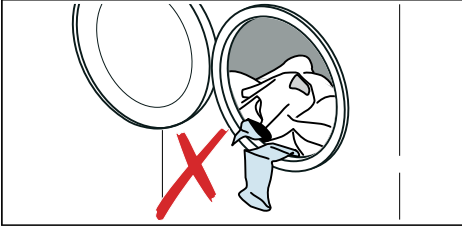

Conselhos

- Desdobre e carregue peças de roupa previamente separadas. Misture peças maiores com peças mais pequenas. Peças de roupa de diferentes tamanhos distribuem-se melhor durante o ciclo de centrifugação. Peças de roupa individuais podem provocar uma carga desequilibrada.
- Respeite a carga máxima especificada. Um enchimento em excesso afeta negativamente o resultado de lavagem/secagem e promove a formação de vincos.

Dosear e deitar detergente e produto de tratamento adicional

Atenção!

Danos no aparelho

Os detergentes e os agentes de pré-tratamento da roupa (p. ex., antinódos, sprays de pré-lavagem, etc.) podem danificar as superfícies da máquina de lavar e secar roupa.

Mantenha estes agentes afastados das superfícies da máquina de lavar e secar roupa. Usando um pano húmido, remova imediatamente quaisquer resíduos de spray finos e outros resíduos/gotas.

Dosagem

Doseie os detergentes e produtos de conservação de acordo com:

- a dureza da água (informe-se junto da sua empresa de abastecimento de água)
- as especificações do fabricante indicadas na embalagem
- a quantidade de roupa,
- a sujidade.

Encher os dispensadores

1. Retire a gaveta para detergente.



Irritação ocular/da pele!

Detergente e produtos de conservação podem espalhar-se, se a gaveta para detergente seja aberta enquanto o aparelho estiver em funcionamento.

Abra a gaveta com cuidado.

Lave muito bem os olhos ou a pele caso entrem em contacto com o detergente/produtos de conservação.

Se os ingerir acidentalmente, consulte um médico.

2. Coloque detergente e/ou produto de limpeza.

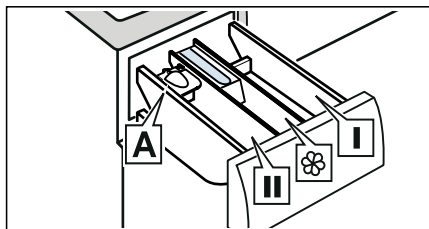

- Dispensador I Detergente para pré-tratamento e desinfetante para vestuário. (apenas para aparelho com função de pré-tratamento e desinfetante)
- Dispensador ☼ Amaciador, amido. Não exceda a carga máxima.
- Dispensador II Detergente para lavagem principal, amaciador de água, lixívia, tira-nódos.
- Dispensador A* Para dosear detergente líquido.

*conforme o modelo

Conselhos

- Siga sempre as instruções do fabricante ao dosear todos os detergentes, assim como auxiliares, produtos de conservação e agentes de limpeza.
- Se forem muito viscosos, dilua o amaciador e o condicionador de roupa com um pouco de água. Dessa forma irá prevenir entupimentos.
- Seja cuidadoso ao abrir a gaveta para detergente enquanto o aparelho estiver em funcionamento.

Auxiliar de medição A* para detergente líquido

*conforme o modelo

Posicione o auxiliar de medição A para medir a quantidade correta de detergente líquido:

1. Retire a gaveta para detergente. Pressione o dispositivo para baixo e remova totalmente a gaveta.

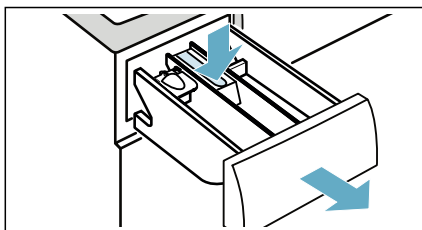

2. Desloque o auxiliar de medição para a frente, dobre-o e encaixe-o no lugar.

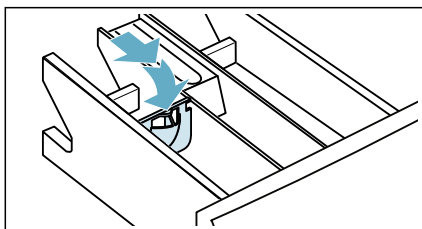

3. Insira novamente a gaveta.

Conselho: Não utilize o auxiliar de medição para detergentes em gel e detergente em pó, nem para programas com pré-tratamento ou quando estiver selecionado o tempo "Termina em".

Para modelos sem auxiliar de medição, coloque o detergente líquido no dispensador adequado e insira-o no tambor.

Iniciar o programa

Toque e mantenha o botão ▷▢▢▢ premido durante 1~2 segundos, depois solte o botão. O programa inicia e a porta do aparelho é bloqueada.

O → **termin.** é exibido no painel de indicações e faz a contagem decrescente até o programa iniciar. Depois de iniciado o programa, a duração do programa é exibida. E os símbolos do progresso do programa acendem.

Conselho: Detecção de espuma

Se o símbolo  também acender no painel de indicações, tal significa que o aparelho detetou demasiada espuma durante o ciclo de lavagem e ativou automaticamente ciclos de enxaguamento adicionais para remover a espuma.



Fecho de segurança para crianças

Pode bloquear o aparelho para evitar uma alteração inadvertida das funções que definiu. Para isso, ative o fecho de segurança para crianças.

Toque continuamente no botão  **3 sec** para **ativar/desativar** o fecho de segurança para crianças.



Para ativar o fecho de segurança para crianças:

Após o início do programa, toque continuamente no botão  **3 sec** durante 3 segundos.

-  **3 sec** aceso: o fecho de segurança para crianças está ativado.
-  **3 sec** pisca: se o programa e as definições do programa forem ajustados enquanto o fecho de segurança para crianças está ativado.

Conselho: Quando o programa termina, é exibido **End.** A porta é destrancada.  **3 sec** permanecem ligados para o lembrar de desativar o fecho de segurança para crianças.

Para desativar o fecho de segurança para crianças:



Toque continuamente no botão  **3 sec** até a luz indicadora  **3 sec** se apagar.

Acrescentar/remover roupa

Depois de iniciar o programa (só para lavagem), é possível acrescentar ou remover roupa, se necessário.

Toque no botão ▷▢▢▢. O aparelho verifica se é possível colocar mais carga.

Se ocorrer o seguinte no painel de indicações:

- O símbolo  desaparece, é possível colocar mais carga.
- O símbolo  acende-se, não é possível colocar mais carga.

Para continuar o programa, toque no botão ▷▢▢▢. O programa continua automaticamente.

Conselhos

- Não deixe a porta aberta durante demasiado tempo ao acrescentar carga, pois poderá sair água da roupa.
- Por motivos de segurança, a porta mantém-se bloqueada com o nível de água ou a temperaturas altas, ou enquanto o tambor estiver a girar, não sendo possível acrescentar roupa durante este período de tempo.

Alterar o programa

Caso tenha iniciado o programa errado por engano, pode alterar o programa do seguinte modo:

1. Toque no botão ▷|||.
2. Selecione outro programa.
3. E toque novamente no botão ▷|||. O novo programa começa do início.

Conselho: Se a secagem estiver ativada, é necessário desligar e voltar a ligar o aparelho para alterar o programa de secagem.

Cancelar o programa

Para programas de lavagem a altas temperaturas:

1. Toque no botão ▷|||.
2. Para arrefecer a roupa: Selecione .
3. Toque no botão ▷|||.

Para programas de lavagem a baixas temperaturas:

1. Toque no botão ▷|||.
2. Selecione .
3. Toque no botão ▷|||.

Para programas no processo de secagem:

1. Desligue o aparelho .
2. Ligue novamente o aparelho.
3. Para arrefecer a roupa: Selecione **myTime + dry (secar)**.
4. Toque no botão ▷|||.

Fim do programa

End acende-se no ecrã tátil e as indicações ▷||| e  estão desligadas.

Se tiver selecionado , a água só é drenada após o processo de enxaguamento, sem ciclo de centrifugação.

Conselhos

- Se **Hot** piscar no visor antes do fim do programa de secagem, a temperatura no tambor é elevada. O programa de refrigeração do tambor é executado até a temperatura no tambor baixar.
- O processo de proteção antivincos começa depois do processo de secagem ter terminado para prevenir que a roupa fique com vincos, caso não seja retirada a tempo. O processo demora cerca de 30 minutos. **PUSH, Lo, and End** serão exibidos alternadamente no ecrã tátil e o símbolo  será exibido como símbolo de estado. Pode tocar em qualquer zona do ecrã tátil para terminar este processo, em seguida a porta será desbloqueada e a roupa pode ser removida.

Remover roupa/desligar o aparelho

1. Prima o botão  até a luz indicadora se apagar; solte o botão. O aparelho está desligado.
2. Abra a porta e retire a roupa.
3. Feche a torneira da água.

Conselho: Não necessário para modelos Aqua-Stop.

Conselhos

- Não deixe quaisquer peças de roupa no tambor. Na próxima lavagem, elas poderão encolher ou descolorir outras peças.
- Remova quaisquer objetos estranhos do tambor e do vedante de borracha – risco de ferrugem.
- Seque o vedante de borracha.

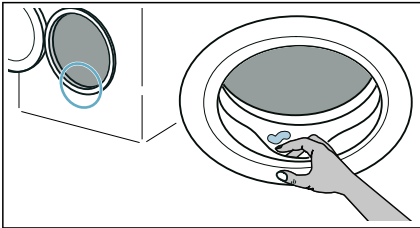

- Deixe a porta e a gaveta para detergente abertas, para que a água residual eventualmente presente possa evaporar.
- Aguarde sempre pelo fim do programa, pois o aparelho pode ainda estar bloqueado. Em seguida, ligue o aparelho e aguarde que ele desbloqueie.

Home Connect

Este aparelho pode ser utilizado através de uma ligação Wi-Fi e comandado à distância através de um aparelho móvel.

Através da aplicação Home Connect, pode efetuar as seguintes ações no aparelho com o seu dispositivo móvel:

- Regular e iniciar programas.
- Ajustar e ativar/desativar regulações de programas.
- Consultar estado do programa.
- Ajustar e ativar/desativar regulações do aparelho.
- Desligue o aparelho.

Antes de poder utilizar as funções Home Connect, execute os seguintes passos:

1. Instale a aplicação Home Connect no dispositivo móvel.
2. Registe-se na aplicação Home Connect.
3. Ligue o aparelho uma vez de forma automática **ou** manual à rede doméstica.
4. Ligue o aparelho à aplicação Home Connect.

Encontra informações sobre a aplicação na nossa página da Internet sobre o Home Connect www.home-connect.com



Os serviços Home Connect não se encontram disponíveis em todos os países. A disponibilidade da função Home Connect depende da disponibilidade dos serviços Home Connect no seu país. Pode encontrar mais informações a este respeito em: www.home-connect.com

Conselhos

- Observe as indicações de segurança do presente manual de instruções e certifique-se de que elas são respeitadas, mesmo que opere o aparelho através da aplicação Home Connect e que, nesse momento, não esteja em casa. Observe também as indicações na aplicação Home Connect.
- Se o aparelho estiver a ser operado, não poderá efetuar alterações em simultâneo com a aplicação Home Connect. No entanto, os ajustes no aparelho são visíveis para si na aplicação Home Connect.



Aceder ao menu Home Connect

No menu Home Connect pode criar e consultar ligações à rede, repor regulações de rede, ativar/desativar o Wi-Fi e encontrar outras funções Home Connect.

1. Ligar o aparelho.
2. Mantenha  (**Início remoto**)  premido durante, pelo menos, 3 segundos.

No visor surge: .

Encontra-se agora no menu Home Connect.

Conselho: Prima, por breves instantes,  (**Início remoto**)  para sair do menu Home Connect.

Ligar à rede doméstica e à aplicação Home Connect

Ligue o seu aparelho uma vez de forma **automática** ou **manual** à rede doméstica.

Conselhos

- Se o router da sua rede doméstica possuir uma função WPS, pode ligar o seu aparelho automaticamente à sua rede doméstica.
- Se o router da sua rede doméstica não possuir uma função WPS, terá de ligar o seu aparelho manualmente à sua rede doméstica.



Em seguida, ligue-se à aplicação Home Connect.

Conselho: Para ligar o seu aparelho à rede doméstica, o **Wi-Fi** tem de estar ativado no aparelho. O **Wi-Fi** está desativado de fábrica no aparelho e ativa-se automaticamente ao ligar o seu aparelho à rede doméstica.

Ligação automática à rede doméstica

Passo 2.1

Certifique-se que se encontra no menu Home Connect. → *Página 50*

1. Prima .
O aparelho tenta ligar-se agora à rede doméstica. No visor pisca .

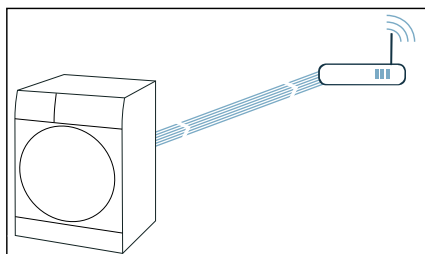

- Nos 2 minutos seguintes, ative a função WPS no router da rede doméstica.

Se o aparelho se tiver ligado com sucesso à rede doméstica, surge no visor **O seu eletrodoméstico está registadona sua rede doméstica.** com e  acende-se de modo permanente.

Conselho: Caso não tenha sido possível estabelecer ligação, verifique se o seu aparelho se encontra no alcance da rede doméstica. Repita a ligação automática ou execute a ligação manual.

Ligação manual à rede doméstica

Passo 2.2

Certifique-se que se encontra no menu Home Connect. → *Página 50*

Certifique-se de que abriu a aplicação Home Connect e está registado.

- Regule o programa para a posição 2.

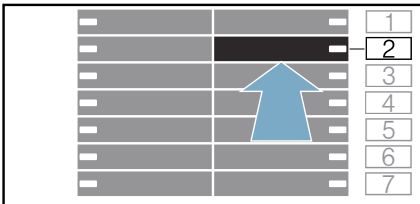

No visor surge **SAP** (ligar manualmente).

- Prima .

O aparelho configura agora uma rede WLAN própria com o nome (SSID) **HomeConnect**.

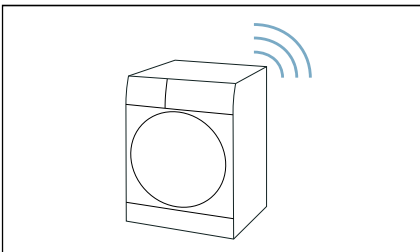

- Aceda às regulações WLAN no dispositivo móvel.
- Ligue o dispositivo móvel à rede WLAN **HomeConnect** e introduza a palavra passe WLAN (Key) **HomeConnect**.

O seu dispositivo móvel liga-se agora ao aparelho. O processo de ligação pode demorar até 60 segundos.

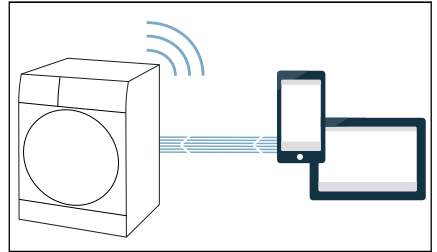

- Após a ligação ser estabelecida com sucesso, abrir a aplicação Home Connect no aparelho móvel e seguir os passos na aplicação.
- Insira o nome da rede (SSID) e a palavra-passe (chave) **da sua rede doméstica** na aplicação Home Connect.
- Siga os últimos passos na aplicação Home Connect para ligar o seu aparelho.

Se o aparelho se tiver ligado com sucesso à rede doméstica, surge no visor **O seu eletrodoméstico está registadona sua rede doméstica.** com e  acende-se de modo permanente.

Conselho: Caso não tenha sido possível estabelecer ligação, verifique se o seu aparelho se encontra no alcance da rede doméstica. Repita a ligação manual.

Ligação à aplicação Home Connect

Passo 3

Se o seu aparelho estiver ligado à rede doméstica, pode ligar-se à aplicação Home Connect .

Certifique-se que se encontra no menu Home Connect. → *Página 50*

Certifique-se de que abriu a aplicação Home Connect e está registado.

1. Regule o programa para a posição 3.

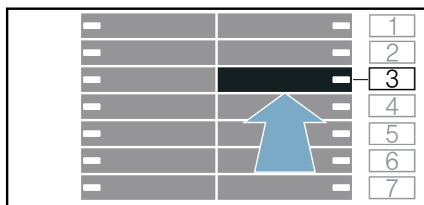

No visor surge **APP** (ligar com aplicação).

2. Prima **▷**.

O aparelho tenta ligar-se agora à aplicação Home Connect.

3. Assim que o seu aparelho surgir na aplicação, siga os últimos passos na aplicação Home Connect.

Conselho: Se não for estabelecida qualquer ligação, verifique se o seu equipamento móvel está no alcance da sua rede doméstica ou se está conectado com ela. Repita a ligação à aplicação Home Connect.

Ativar/desativar o Wi-Fi

Se o seu aparelho já estiver ligado à rede doméstica, pode ativar ou desativar o **Wi-Fi** no seu aparelho.

Certifique-se que se encontra no menu Home Connect. → *Página 50*

1. Regule o programa para a posição 4.

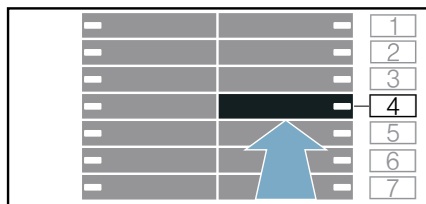

No visor surge: **Wi-Fi**.

2. Prima **▷**.

Se no visor surgir **ON**, o Wi-Fi está ativado no aparelho. Se no visor surgir **OFF**, o Wi-Fi está desativado no aparelho.

Notas

- Se ligar o seu aparelho à rede doméstica, o Wi-Fi é automaticamente ativado.
- Se o Wi-Fi estiver ativado, o aparelho não se desliga automaticamente.
- Se o Wi-Fi estiver desligado no aparelho, nem o início remoto nem o comando remoto do aparelho são possíveis através da aplicação Home Connect.
- Se o Wi-Fi for desligado e o aparelho esteve previamente ligado à rede de casa, a ligação é restabelecida automaticamente ao ligar de novo o Wi-Fi.
- Ao ativar esta função, o consumo de energia aumenta em relação aos valores indicados na tabela de valores de consumo.

Repor as configurações de rede

Pode repor todas as configurações de rede.

Certifique-se que se encontra no menu Home Connect. → *Página 50*

1. Regule o programa para a posição 5.



No visor surge **RESET** (repor as regulações da rede).

2. Prima \triangleright .
- No visor surge: **YES**.
3. Prima \triangleright .

Conselho: Se pretender utilizar novamente o seu aparelho através da aplicação Home Connect, terá de o ligar de novo à rede doméstica e à aplicação Home Connect.

Atualização do software

Pode atualizar o software Home Connect no seu aparelho. Assim que estiver disponível uma nova atualização do software, no visor surge uma indicação: **UPD**

Instale a atualização diretamente a partir da **indicação no visor** ou **manualmente**, como se segue:

Certifique-se que se encontra no menu Home Connect. → *Página 50*

1. Regule o programa para a posição 6.

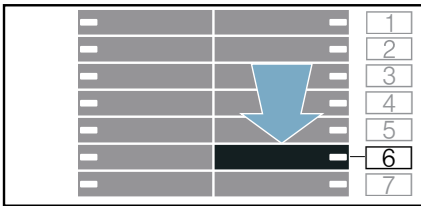

No visor surge: **UPD** (atualização de software). \triangleright pisca, se estiver disponível uma atualização de software.

2. Prima \triangleright .
- No visor surge: **YES**.
3. Prima \triangleright .

Conselho: A atualização do software pode levar vários minutos. Não desligue o aparelho durante a atualização.

Nota sobre a proteção de dados

Com a primeira ligação do seu aparelho a uma rede WLAN ligada à Internet, o seu aparelho transmite as seguintes categorias de dados ao servidor Home Connect (primeiro registo):

- Identificação inequívoca do aparelho (constituída pelos códigos do aparelho, bem como pelo endereço MAC do módulo de comunicação Wi-Fi instalado).
- Certificado de segurança do módulo de comunicação Wi-Fi (para proteção técnica da informação da ligação).
- A versão atual de software e hardware do seu eletrodoméstico.
- Estado de uma eventual reposição anterior para as regulações de fábrica.

Este primeiro registo prepara a utilização das funcionalidades Home Connect e só é necessário no momento em que pretenda utilizar, pela primeira vez, as funcionalidades Home Connect.

Conselho: Tenha em atenção que só é possível utilizar as funcionalidades Home Connect em conjunto com a aplicação Home Connect. É possível aceder às informações sobre a proteção de dados na aplicação Home Connect.

Declaração de conformidade

A BSH Hausgeräte GmbH declara, pelo presente que o aparelho com funcionalidade Home Connect se encontra em conformidade com os requisitos essenciais e as restantes disposições aplicáveis da Diretiva 2014/53/EU.

Pode encontrar uma declaração de conformidade RED completa na internet em www.siemens-home.bsh-group.com na página de produto do seu aparelho junto da documentação suplementar.



Banda de 2,4 GHz: 100 mW máx.
Banda de 5 GHz: 100 mW máx.

	BE	BG	CZ	DK	DE
	EE	IE	EL	ES	FR
	HR	IT	CY	LV	LT
	LU	HU	MT	NL	AT
	PL	PT	RO	SI	SK
	FI	SE	UK	NO	CH
	TR				

WLAN (Wi-Fi) de 5 GHz: apenas para utilização no interior

Regulações do aparelho

Desligar automático

Se o aparelho não for utilizado por aprox. 5 minutos (dependendo do nível de água no interior do aparelho), este desliga-se automaticamente antes do início do programa ou após a conclusão do programa. Prima novamente o botão para ligar o aparelho.

Conselho: Se o Wi-Fi estiver ligado no aparelho, quando este está no modo poupança de energia, o aparelho não irá desligar-se automaticamente.

Regulações base

Para aceder às regulações base, toque continuamente no botão (**silêncio**) durante aprox. 3 segundos. O painel de comandos apresenta:

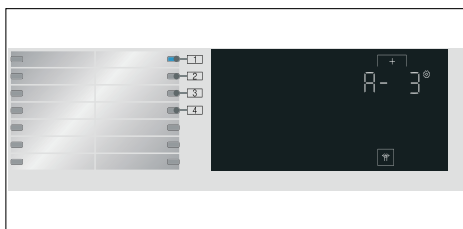

Pode alterar as seguintes regulações base:

- O volume do sinal sonoro.
- O volume dos botões.
- A luminosidade do ecrã tátil.
- Ligue/desligue o sinal de informação limp. tambor.

Sinal sonoro

Pode seleccionar a posição **1** e usar o botão **+** para ajustar o volume ao sinal de conclusão, por ex. **A- 3**.

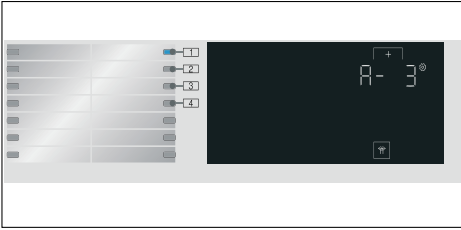
**Valores de regulação possíveis:**

- 0 Desligar
- 1 baixo
- 2 médio
- 3 alto
- 4 muito alto

Sinal do botão

Pode seleccionar a posição **2** e usar o botão **+** para ajustar o volume do sinal do botão, por ex. **b- 3**.

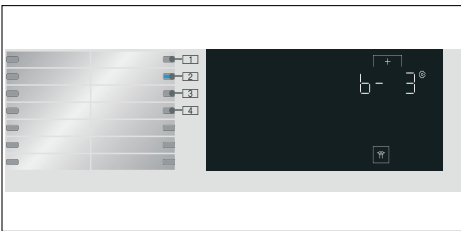
**Valores de regulação possíveis:**

- 0 Desligar
- 1 baixo
- 2 médio
- 3 alto
- 4 muito alto

Luminosidade

Valores de regulação possíveis: 1 - 4

Pode seleccionar a posição **3** e usar o botão **+** para ajustar a luminosidade do ecrã tátil, por ex. **[- 3**.

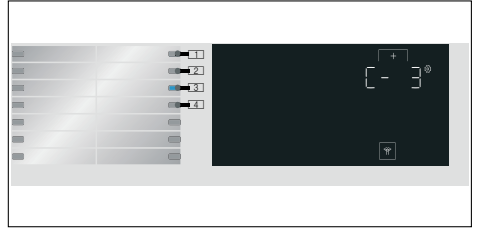
**Valores de regulação possíveis:**

- 1 pouco luminoso
- 2 nível normal de luminosidade
- 3 luminoso
- 4 muito luminoso

Ligar/desligar o sinal de informação sobre os cuidados a ter com o tambor

Pode seleccionar a posição **4** e usar o botão **+** para ligar ou desligar o sinal de informação **limp. tambor**, por ex. **d- !**.

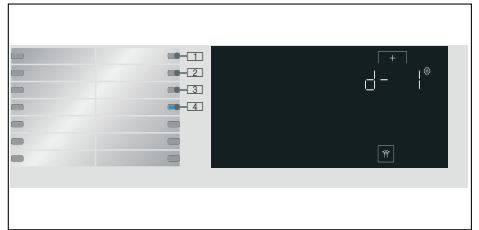
**Valores de regulação possíveis:**

- 0 Desligar
- 1 ligado



Sensores

Sistema de detecção de carga desequilibrada

O sistema automático de detecção de carga desequilibrada deteta desequilíbrios e assegura uma distribuição uniforme da roupa, iniciando e parando repetidamente a rotação do tambor.

Se a roupa estiver distribuída de forma extremamente desigual, a velocidade de centrifugação é reduzida ou o ciclo de centrifugação não é realizado, por motivos de segurança.

Conselho: Coloque grandes e pequenas peças de roupa de modo uniforme no tambor.



Limpeza e manutenção



Aviso

Risco de morte!

Há risco de choque elétrico, caso toque em componentes ligados. Prima o botão  e retire a ficha da tomada.

Atenção!

Perigo de incêndio e explosão!

Vapores tóxicos podem ser produzidos por agentes de limpeza que contenham solventes, como, p. ex., solventes de limpeza.

Não utilize agentes de limpeza que contenham solventes.

Atenção!

O aparelho pode ficar danificado!

Agentes de limpeza que contenham solventes, como, p. ex., solventes de limpeza, podem danificar superfícies e componentes no aparelho.

Não utilize agentes de limpeza que contenham solventes.

Estrutura da máquina/Painel de comandos

- Remova de imediato os resíduos de detergente e de limpeza.
- Esfregar a estrutura e o painel de comandos com um pano macio e húmido.
- Não utilize panos, esfregões nem produtos de limpeza abrasivos (produtos para limpeza de aço inoxidável).
- Não efetue a limpeza com jatos de água.

Tambor



Aviso

Perigo de ferimentos/Danos materiais e no aparelho!

A lavagem permanente a baixas temperaturas e uma ventilação deficiente do aparelho podem danificar o tambor e causar ferimentos.

Executar regularmente um programa para limpeza do tambor ou lavar a temperaturas de, no mínimo, 60°C. Deixar secar o aparelho após cada utilização com a porta e a gaveta para detergente abertas.

Use agentes de limpeza sem cloro; não use palha de aço.

Para remover odores do aparelho ou para limpar o tambor, execute o programa **limp. tambor 90°C** sem roupa.

Descalcificação

Se a dosagem do detergente for correta, não deverá ser necessária uma descalcificação. No entanto, se for necessário, siga as instruções do fabricante para o agente descalcificador. É possível obter descalcificadores adequados através da nossa página Web ou dos serviços de apoio ao cliente.

Gaveta e caixa do detergente

Se o aparelho apresentar resíduos de detergente ou amaciador:

1. Retire a gaveta para detergente. Pressione o dispositivo para baixo e remova totalmente a gaveta.

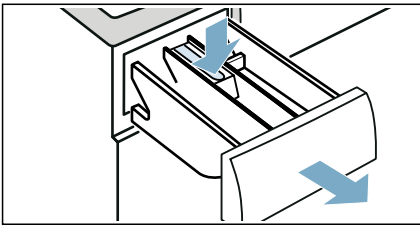

2. Para remover o dispositivo: empurre o dispositivo de baixo para cima com o seu dedo.

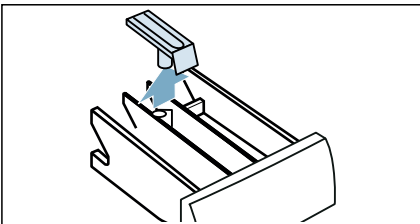

3. Limpe o dispensador de detergente e o dispositivo com água e uma escova, e seque-os. Limpe também o interior da caixa.

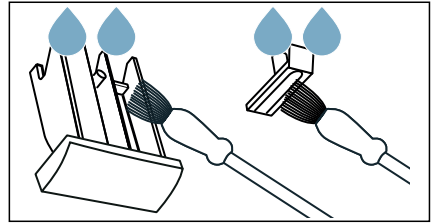

4. Coloque o dispositivo e fixe-o (empurre o cilindro para o pino guia).

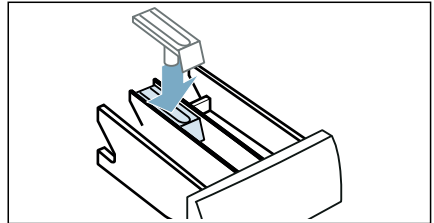

5. Insira a gaveta para detergente.

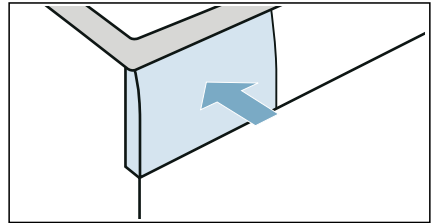

Conselho: Deixe a gaveta para detergente aberta, para que a água residual possa evaporar.

Bomba de escoamento está bloqueada

Conselho: Feche a torneira da água para evitar a entrada de mais água e assegurar que a água é drenada através da bomba.

Aviso

Risco de escaldadura!

Ao lavar a altas temperaturas, a água fica muito quente. Se entrar em contacto com a água quente, pode ficar escaldado.

Primeiro, deixe a água arrefecer.

1. Desligue o aparelho. Retire a ficha da tomada.
2. Abra a tampa de serviço.

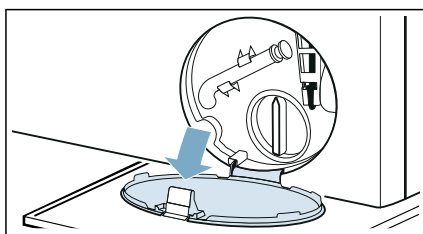

3. Retire a mangueira de escoamento do retentor. Remova a tampa de vedação e verta a água para um recipiente adequado. Substitua a tampa de vedação e recoloque a mangueira de escoamento no retentor.

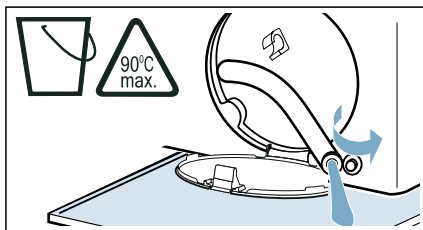

4. Desaparafuse cuidadosamente a cobertura da bomba; poderá sair água residual. Limpe o interior, a rosca da cobertura da bomba e o respetivo alojamento. O impulsor na bomba de escoamento tem de ser capaz de girar.

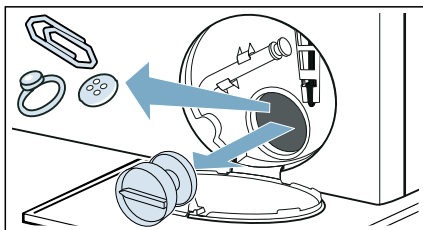

5. Reinstale e aparafuse a cobertura da bomba. A pega tem de estar numa posição vertical.

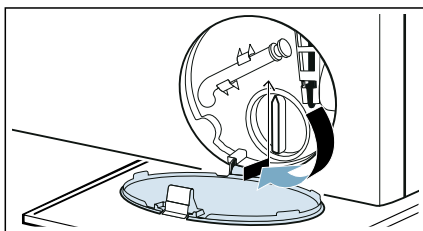

6. Feche a tampa de serviço.

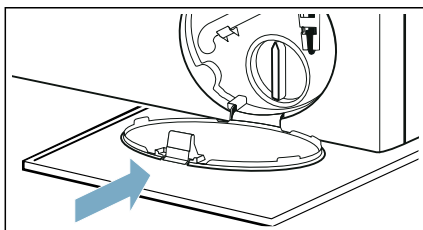

Conselho: Para evitar que o detergente não utilizado flua diretamente para o escoamento durante a próxima lavagem: deite 1 litro de água no dispensador II e inicie o programa .

A mangueira de escoamento no sifão está bloqueada

1. Prima o botão ①. Retire a ficha da tomada.
2. Solte a braçadeira da mangueira. Remova com cuidado a mangueira de escoamento; pode sair água residual.
3. Limpe a mangueira de escoamento e o elemento de ligação do sifão.

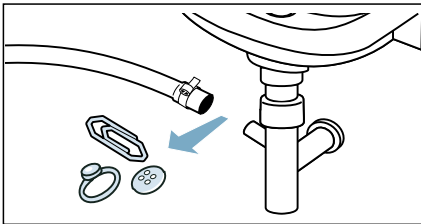

4. Volte a conectar a mangueira de escoamento e fixe o ponto de ligação usando a braçadeira da mangueira.

O filtro na entrada de água está bloqueado

Liberte a pressão da água na mangueira de abastecimento:

1. Feche a torneira da água.
2. Selecione o programa **algodão** (ativar a definição \equiv **Speed**).
3. Selecione o botão \triangleright . Deixe o programa funcionar durante aprox. 40 segundos.
4. Prima o botão ①.
5. Retire a ficha da tomada.

Limpar os filtros:

1. Desconecte a mangueira da parte de trás do aparelho.

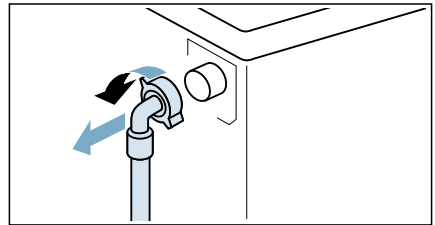

2. Use um alicate para remover o filtro.

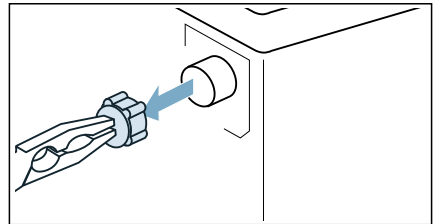

3. Limpe o filtro com uma escova pequena.

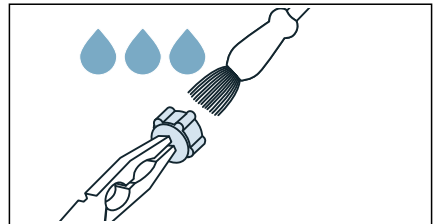

4. Conecte a mangueira e verifique se há fugas.

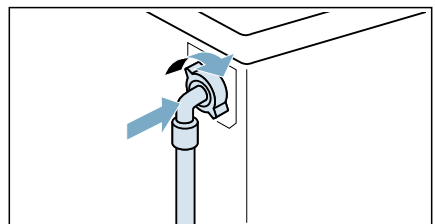

Falhas e o que fazer para eliminá-las

Desbloqueio de emergência

P. ex., falha de corrente ou em caso de perda de potência

O programa continua quando a alimentação elétrica for restaurada.

No entanto, se for necessário remover a roupa, a porta do aparelho pode ser aberta, do seguinte modo:

Aviso

Risco de escaldadela!

Se estiver a lavar a altas temperaturas, existe risco de escaldadela, caso entre em contacto com a água quente ou a roupa.

Se possível, deixe-a arrefecer primeiro.

Aviso

Risco de ferimentos!

Tocar no tambor enquanto este ainda estiver em rotação pode provocar ferimentos nas mãos.

Não toque no tambor em rotação. Espere até o tambor ter parado de rodar.

Atenção!

Danos causados pela água!

A saída de água pode causar danos. Não abra a porta, caso consiga ver água através do óculo.



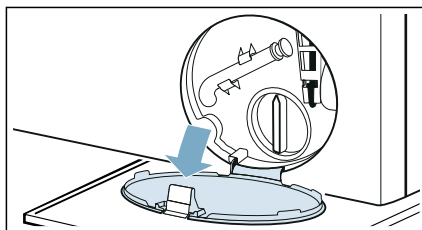

1. Prima o botão ①. Retire a ficha da tomada.
2. Abra a tampa de serviço.

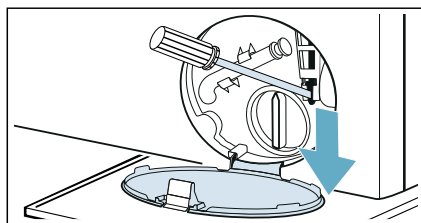



3. Escoe a água. → *Página 58*
4. Puxe o dispositivo de desbloqueio de emergência para baixo e solte-o. É agora possível abrir a porta.



Informações no painel de indicações



Display	Causa/Solução
	<ul style="list-style-type: none"> ■ Piscar rápido + sinal: A porta foi aberta e o nível de água está demasiado alto. Feche a porta, continue o programa com o botão  ou selecione o programa . ■ Piscar lento: A temperatura do dispositivo de bloqueio da porta está demasiado alta para abrir a porta. Aguarde aprox. 30 segundos até que a temperatura do dispositivo de bloqueio da porta diminua.
Hot	A porta não pode ser aberta após o programa de secagem devido à temperatura elevada. O processo de arrefecimento continua até a indicação desaparecer, após o qual a porta pode ser aberta.
	<ul style="list-style-type: none"> ■ Pisca (sem abastecimento de água): a torneira está aberta? O filtro no abastecimento de água está bloqueado? → <i>"O filtro na entrada de água está bloqueado" na página 59</i> A mangueira de abastecimento está dobrada ou presa? ■ Acende (baixa pressão de água): apenas para informação. Isto não afeta o progresso do programa. A duração do programa é alargada.
E:30 alternando com -80	<ul style="list-style-type: none"> ■ O tubo de escoamento ou mangueira de escoamento de água está bloqueada(o). Limpe o tubo de escoamento e a mangueira de drenagem de água. ■ O tubo de escoamento ou mangueira de escoamento de água está entalado(a) ou preso(a). Certifique-se de que o tubo de escoamento e a mangueira de escoamento de água não estão dobrados ou presos. ■ A bomba de escoamento está bloqueada. → <i>"Bomba de escoamento está bloqueada" na página 58</i> ■ A mangueira de escoamento no sifão está bloqueada. → <i>"A mangueira de escoamento no sifão está bloqueada" na página 59</i> ■ A mangueira de escoamento de água está ligada num nível demasiado elevado. Instale a mangueira de drenagem de água a uma altura máxima de 1 metro. → <i>"Mangueiras e cabos" na página 19</i>
E:35 alternando com -10 (Adequado para modelos especiais)	Há água na cuba de base, a máquina tem uma fuga. Feche a torneira. Contacte o serviço de assistência ao cliente.
H:95 alternando com End quando o programa é concluído	Nenhuma água detetada na fase de secagem; poderá obter um mau resultado de secagem. → <i>"O filtro na entrada de água está bloqueado" na página 59</i>
H:32 alternando com End quando o programa é concluído	O sistema de deteção de carga desequilibrada interrompeu o ciclo de centrifugação, pois a roupa está distribuída de forma desigual. Distribua peças de roupa grandes e pequenas pelo tambor.
 3 sec acende	O fecho de segurança para crianças está ativado – desative-o.





Display	Causa/Solução
 acende	Foi detetada demasiada espuma e ativado um ciclo de lavagem adicional. Adicione menos detergente ao próximo ciclo de lavagem com a mesma carga.
A lâmpada indicadora do programa limp. tambor pisca	<p>Execute o programa limp. tambor 90°C para limpar e conservar o tambor e a cuba exterior.</p> <p>Conselhos</p> <ul style="list-style-type: none"> ■ Execute o programa sem roupa. ■ Use detergente em pó ou um detergente que contenha lixívia. Para evitar a formação de espuma, use apenas metade da quantidade de detergente recomendada pelo fabricante do detergente. Não use detergentes concebidos para lãs ou roupas delicadas. ■ Ligue/desligue o sinal de informação limp. tambor. → "Ligar/desligar o sinal de informação sobre os cuidados a ter com o tambor" na página 55
	<p>Aceso: o Wi-Fi está ligado e o aparelho está conectado à sua rede doméstica.</p> <p>A piscar: o aparelho está a tentar conectar-se à sua rede doméstica.</p> <p>Desligado: o Wi-Fi está desligado e o aparelho está desconectado da sua rede doméstica.</p>
Outras indicações	Desligue o aparelho, aguarde cinco segundos e depois ligue-o novamente. Se a indicação aparecer novamente, contacte o serviço de assistência ao cliente.

Falhas e o que fazer para eliminá-las.

Avarias	Causa/Solução
Está a sair água do aparelho.	<ul style="list-style-type: none"> ■ Fixe a mangueira de escoamento corretamente ou substitua-a. ■ Aperte a união roscada na mangueira de abastecimento.
O aparelho não está a encher com água.	<ul style="list-style-type: none"> ■ O programa não arranca? ■ A torneira está aberta?
O detergente não está a ser distribuído.	<ul style="list-style-type: none"> ■ O filtro no abastecimento de água poderá estar bloqueado? → "O filtro na entrada de água está bloqueado" na página 59 ■ A mangueira de abastecimento está dobrada ou presa?
Foi deitado detergente/amaciador de roupa errado no(s) dispensador(es).	<p>Dispensador(es):</p> <ol style="list-style-type: none"> 1. Esvazie e limpe. 2. Encha novamente.
O detergente/amaciador de roupa congelou no interior dos dispensadores.	Limpe e encha novamente os dispensadores.

Avarias	Causa/Solução
Não é possível abrir a porta.	<ul style="list-style-type: none"> ■ A temperatura no interior do tambor é demasiado elevada para abrir a porta. ■ A função de segurança está ativada. Interromper o programa? ■ O nível de água no tambor é demasiado alto. ■ Só é possível abrir a porta com o dispositivo de desbloqueio de emergência? <p>→ "Desbloqueio de emergência" na página 60</p>
O programa não arranca.	<ul style="list-style-type: none"> ■ Tocou no botão ▷ ou seleccionou o tempo → (termin.)? ■ A porta está fechada? ■ Fecho de segurança para crianças ativado? Desative o fecho de segurança para crianças. ■ Modo de loja ativado? Se o visor apresentar Shop durante 5 s depois de ter ligado ou desligado o aparelho, este encontra-se no modo de loja. Desative o modo de loja do seguinte modo: <ol style="list-style-type: none"> 1. Desligue e volte a ligar o aparelho. 2. Aguarde até que a mensagem Shop desapareça. 3. Toque continuamente ▷ durante pelo menos 5 s. <p>O aparelho desliga-se automaticamente. Pode agora usar o aparelho como habitualmente.</p>
O programa iniciou e o tambor está a rodar, mas o tambor não está a encher com água.	<p>Não é uma avaria – Alguns programas detetam e pesam especificamente a carga após o início do programa a fim de calcular a quantidade ideal de água para a lavagem. O tambor começará então a encher com água.</p>
A água não escoa.	<ul style="list-style-type: none"> ■ O tubo de escoamento ou mangueira de escoamento de água está bloqueada(o). Limpe o tubo de escoamento e a mangueira de escoamento de água. ■ O tubo de escoamento ou mangueira de escoamento de água está entalado(a) ou preso(a). Certifique-se de que o tubo de escoamento e a mangueira de escoamento de água não estão dobrados ou presos. ■ A bomba de escoamento está bloqueada. <p>→ "Bomba de escoamento está bloqueada" na página 58</p> ■ A mangueira de escoamento no sifão está bloqueada. <p>→ "A mangueira de escoamento no sifão está bloqueada" na página 59</p> ■ --- está ativado (dependendo do módulo). Continue o programa seleccionando Ⓞ ou Ⓟ e pressionando ▷ ■ A mangueira de escoamento de água está ligada num nível demasiado elevado. Instale a mangueira de escoamento de água a uma altura máxima de 1 metro. <p>→ "Mangueiras e cabos" na página 19</p>
A água não é visível no tambor.	<p>Não é uma avaria – a água está abaixo da área visível.</p>

Avarias	Causa/Solução
<p>O resultado de centrifugação não é satisfatório. Roupa molhada/demasiado húmida.</p>	<ul style="list-style-type: none"> ■ Não é uma avaria – o sistema de deteção de carga desequilibrada interrompeu o ciclo de centrifugação, pois a roupa está distribuída de forma desigual. Distribua peças de roupa grandes e pequenas pelo tambor. ■ A regulação do programa adicional  (Menos ferro) está selecionada (consoante o modelo)? ■ A regulação do programa adicional  (silêncio) ou o programa silêncio está selecionado (consoante o modelo)? ■ A velocidade de centrifugação selecionada é demasiado lenta?
<p>O ciclo de centrifugação é executado diversas vezes.</p>	<p>Não é uma avaria – o sistema de deteção de carga desequilibrada está a ajustar o desequilíbrio.</p>
<p>Água residual no dispensador para produto de conservação.</p>	<ul style="list-style-type: none"> ■ Não é uma avaria – o efeito do produto de conservação não é afetado. ■ Se necessário, retire o dispositivo. Limpe a gaveta para detergente e volte a inseri-la.
<p>O compartimento  não foi completamente enxaguado.</p>	<p>Retire o dispositivo. Limpe a gaveta para detergente e volte a inseri-la.</p>
<p>O programa está a levar mais tempo do que o habitual.</p>	<ul style="list-style-type: none"> ■ Não é uma avaria – o sistema de deteção de carga desequilibrada está a ajustar o desequilíbrio, distribuindo repetidamente a roupa. ■ Não é uma avaria – o sistema de deteção da espuma está ativado – foi ativado um ciclo de enxaguamento.
<p>A duração do programa altera-se durante o ciclo de lavagem/secagem.</p>	<p>Não é uma avaria – a sequência do programa está otimizada para o processo de lavagem/secagem específico. Isto pode alterar a duração do programa indicado no ecrã tátil.</p>
<p>Pode formar-se espuma a partir da gaveta para detergente.</p>	<p>Demasiado detergente usado?</p> <p>Misture 1 colher de sopa de amaciador com ½ litro de água e deite no dispensador II. (Não adequado para microfibras, roupa desportiva ou com penas!)</p> <p>Reduza a dosagem de detergente para o ciclo de lavagem seguinte.</p> <p>Utilize detergente com baixa formação de espuma, disponível no mercado, e produto de tratamento adequado para máquinas.</p>
<p>Formação de espuma repetida e intensiva.</p>	<p>Demasiado detergente usado?</p> <p>Adicione menos detergente na próxima vez que executar um ciclo de lavagem com a mesma carga.</p> <p>Utilize detergente com baixa formação de espuma, disponível no mercado, e produto de tratamento adequado para máquinas.</p>
<p>Odores, formação de nódoas no aparelho.</p>	<p>Execute o programa limp. tambor 90°C sem roupa.</p> <p>Acrescente detergente em pó ou um detergente que contenha lixívia.</p> <p>Conselho: Para evitar a formação de espuma, use apenas metade da quantidade de detergente recomendada pelo fabricante do detergente. Não use detergentes concebidos para lãs ou roupas delicadas.</p>

Avarias	Causa/Solução
Não consigo ligar-me à minha rede doméstica.	<ul style="list-style-type: none"> ■ O Wi-Fi está desligado. Para ligar à sua rede doméstica, ligue o Wi-Fi.  deve aparecer no visor. ■ O Wi-Fi está ligado, mas não é possível estabelecer uma ligação à sua rede doméstica. Verifique se a sua rede doméstica está disponível ou tente ligar-se novamente à sua rede doméstica.
O Home Connect não está a funcionar.	<ul style="list-style-type: none"> ■ Pode encontrar soluções para problemas com o Home Connect em www.home-connect.com. ■ A disponibilidade da funcionalidade Home Connect depende da disponibilidade dos serviços Home Connect (p. ex., disponibilização da aplicação) no seu país. Os serviços Home Connect não estão disponíveis em todos os países – para mais informações, verifique: www.home-connect.com.
Ruídos altos, vibrações e "movimento" do aparelho durante o ciclo de centrifugação.	<ul style="list-style-type: none"> ■ O aparelho está alinhado? → <i>"Alinhamento" na página 22</i> ■ Os pés do aparelho estão fixos? Fixe os pés do aparelho. ■ Os bloqueios para transporte foram removidos? → <i>"Remover os bloqueios para transporte" na página 17</i>
As luzes indicadoras do ecrã tátil não funcionam enquanto o aparelho estiver em funcionamento.	<ul style="list-style-type: none"> ■ Houve uma falha de corrente? ■ Fusíveis do disjuntor gastos? Reponha/substitua os fusíveis. ■ Se a avaria ocorrer repetidamente, contacte o serviço de assistência ao cliente.
Há resíduos de detergente na roupa.	<ul style="list-style-type: none"> ■ Alguns detergentes sem fosfatos contêm resíduos insolúveis na água. ■ Selecione  ou escove a roupa após a lavagem.
Ruído de rotação durante a fase de secagem.	Este é um processo inovador, conhecido como centrifugação térmica, usado para reduzir o consumo de energia durante a fase de secagem. Foi concebido desta forma, aguarde até que o programa termine.
Fios encontrados na roupa.	Execute o programa limp. tambor  (frio) sem roupa nem detergente, para remover os fios acumulados no interior do tambor durante o ciclo de secagem anterior.
Ruído de entrada de água durante a fase de secagem.	A máquina de lavar e secar roupa usa a tecnologia de condensação de água, esta é sempre necessária para secar a roupa. Assim, a torneira de água tem de estar sempre ligada, até ao final da fase de secagem.
Duração da secagem prolongada.	<ul style="list-style-type: none"> ■ Execute o programa limp. tambor  (frio) para remover os fios acumulados no tambor da máquina durante a fase de secagem. ■ Se a temperatura ambiente for superior a 30 °C, tal pode prolongar o tempo de secagem. ■ A insuficiente circulação de ar na divisão pode aumentar o tempo de secagem. Areje a divisão.
O programa de secagem não arranca.	<ul style="list-style-type: none"> ■ A regulação adicional do programa não está selecionada? ■ A porta não está devidamente fechada?
Enrugamento.	<ul style="list-style-type: none"> ■ O enrugamento ocorre caso tenha excedido a carga máxima ou selecionado o programa errado para o tipo de tecido. Toda a informação necessária pode ser encontrada na tabela resumida de programas. ■ Retire a roupa imediatamente após a secagem; a roupa poderá ficar enrugada, caso fique no tambor.

Avarias	Causa/Solução
O resultado de secagem é insatisfatório (a roupa não está suficientemente seca).	<ul style="list-style-type: none">■ Após o fim do programa, a roupa quente parece mais húmida do que está na realidade. Espalhe a roupa e deixe o calor dispersar.■ Temperatura ambiente excessivamente alta (acima dos 30 °C) ou alimentação de ar inadequada na divisão em que se encontra a máquina de lavar e secar roupa.■ A roupa não foi bem centrifugada antes da secagem. Selecione sempre a velocidade máxima de centrifugação para o programa de lavagem específico.■ Máquina de lavar e secar roupa sobrecarregada: observe as recomendações de carga máxima na tabela de programas e na indicação de carga. Não sobrecarregue a máquina de lavar e secar roupa pois a carga máxima para a fase de secagem é menor do que a carga máxima para o ciclo de lavagem. Descarregue a máquina de lavar e secar roupa depois da lavagem com a carga máxima e divida a roupa em dois ciclos de secagem.■ A tensão da alimentação elétrica é demasiado baixa (inferior a 200 V) – providencie uma alimentação elétrica adequada.■ A pressão da água é baixa. De acordo com o princípio de condensação, uma pressão de água baixa irá fazer com que o vapor não condense na totalidade e de forma adequada.■ A torneira de água está fechada durante a secagem. Devido à utilização da tecnologia de condensação de água na secagem, mantenha a torneira de água aberta durante o processo de secagem, caso contrário não será possível garantir uma secagem correta.■ Tecidos compostos por várias camadas grossas ou tecidos com enchimentos grossos secam facilmente à superfície, mas não no interior. Este processo de equalização pode demorar mais tempo. Para estes tipos de tecidos, selecione o modo de secagem * (Seca para guardar+) ou selecione myTime com dry (secar).
Caso não consiga eliminar uma avaria por si mesmo (depois de desligar e voltar a ligar o aparelho) ou se for necessária uma reparação: <ul style="list-style-type: none">■ Desligue o aparelho e retire a ficha da tomada.■ Feche a torneira e contacte o serviço de assistência ao cliente.	



Serviço de assistência ao cliente

Se tiver alguma dúvida sobre a utilização, não conseguir resolver avarias no aparelho ou se for necessário reparar o aparelho, contacte o Serviço de assistência ao cliente.

É possível resolver você mesmo muitos dos problemas através da consulta das informações sobre a eliminação de avarias neste manual de instruções ou no nosso Web site. Se este não for o caso, contacte o nosso Serviço de assistência ao cliente

Encontramos sempre uma solução adequada e tentamos evitar visitas desnecessárias de um técnico do Serviço de assistência ao cliente.

Em qualquer reclamação de garantia, iremos certificar-nos de que o seu aparelho é reparado por técnicos treinados do Serviço de assistência ao cliente, com peças sobressalentes originais, mesmo após o final do período de garantia do fabricante.

Por motivos de segurança, as reparações do aparelho devem ser exclusivamente realizadas por pessoal especializado devidamente treinado. A reclamação de garantia torna-se nula se as reparações ou intervenções forem realizadas por pessoas não autorizadas por nós para essa finalidade ou se os nossos aparelhos tiverem sido equipados com peças sobressalentes, suplementares ou acessórios não-originais e, por conseguinte, resultar em avaria.

As peças sobressalentes genuínas relevantes para função, de acordo com o Despacho de conceção ecológica correspondente podem ser obtidas no Serviço de assistência ao cliente durante um período de, no mínimo, 10 anos após a data na qual o seu aparelho foi colocado no mercado no Espaço Económico Europeu.

Conselho: Ao abrigo dos termos da garantia do fabricante, o uso do Serviço de assistência ao cliente é gratuito.

Informações detalhadas sobre o período de garantia e termos da garantia estão disponíveis no Serviço de assistência ao cliente, no seu retalhista ou no nosso Web site.

Se entrar em contacto com o Serviço de assistência ao cliente, é necessário fornecer o número do produto (E-Nr.) e o número de produção (FD) do seu aparelho.

As informações de contacto do Serviço de assistência ao cliente podem ser encontradas no diretório incluído do Serviço de assistência ao cliente ou no nosso Web site.

Número de produto (E-Nr.) e número de produção (FD)

Pode encontrar o número do produto (E-Nr.) e o número de produção (fd) na placa de características do aparelho.

Dependendo do modelo, a placa de características está localizada:

- No interior da porta
- No interior da aba de manutenção.
- Na zona traseira do aparelho.

Tome nota das informações do seu aparelho e do número de telefone do Serviço de assistência ao cliente para situações futuras.

Pode encontrar mais informações sobre o seu modelo online em <https://energylabel.bsh-group.com>* Este endereço Web está ligado ao banco de dados oficial de produtos UE EPREL.À data da impressão, o respetivo endereço Web ainda não tinha sido publicado.Siga então as instruções sobre a pesquisa de modelos. O identificador do modelo é composto por caracteres antes da barra no número de produto (E-Nr.) na placa de características. Em alternativa, poderá encontrar o identificador do modelo na primeira linha da etiqueta energética UE.

Confie na capacidade técnica do fabricante. Contacte-nos. Ao fazê-lo, pode ter a certeza de que as reparações são realizadas por pessoal de assistência treinado que usa peças sobressalentes originais.

* Apenas aplicável a países do Espaço Económico Europeu.





Valores de consumo

A seguinte informação é fornecida de acordo com o Regulamento de conceção ecológica da UE. Os valores fornecidos para programas diferentes dos Eco 40-60 são apenas indicativos e foram determinados de acordo com a norma EN60456 e EN62512 aplicável.

A função de dosagem automática foi desativada para este fim.

Indicação sobre o teste de comparação: desative a função de dosagem automática, a menos que esta função seja o sujeito do teste.

Programa	Capacidade nominal [kg]	Consumo de energia [kWh/ciclo] *	Consumo de água [l/ciclo] *	Duração do programa [h:min] *	Temperatura limite [°C] * 5 min	Velocidade de centrifugação [rpm] *	Humidade remanescente [%] *
eco 40-60 **	10,0	1,300	59,0	3:53	46	1400	53
eco 40-60 **	5,0	0,680	46,0	2:58	36	1400	53
eco 40-60 **	2,5	0,250	26,0	2:58	26	1400	53
eco 40-60 + wash+dry +  (Seca para guardar)**	6,0	4,400	105,0	6:51	37	-	-0,1
eco 40-60 + wash+dry +  (Seca para guardar)**	3,0	2,500	60,0	4:50	35	-	-0,1
algodão 20 °C	10,0	0,390	89,0	3:23	22	1400	46
algodão 40 °C	10,0	1,280	89,0	4:08	41	1400	46
algodão 40 °C +  (Prewash)	10,0	1,300	100,0	4:08	41	1400	46
algodão 60 °C	10,0	1,570	89,0	3:26	53	1400	46
sintéticos 40 °C	4,0	0,830	66,0	2:29	44	1400	25
mix 40 °C	4,0	0,630	47,0	1:00	41	1400	50
lãs 30 °C	2,0	0,220	40,0	0:41	26	800	31
* Os valores observados podem divergir dos valores indicados devido à influência da pressão e dureza da água, temperatura de entrada, temperatura ambiente, tipo, quantidade e sujidade da roupa, detergente usado, flutuações da alimentação elétrica e funções adicionais selecionadas.							
** Programa de teste de acordo com o Regulamento de conceção ecológica da UE e Regulamento de etiquetagem energética da UE com água fria (15 °C).							



Dados técnicos

Dimensões:

84,8 cm x 59,8 cm x 62,0 cm
(altura x largura x profundidade)

Peso:

84 kg

Ligação à rede elétrica:

Tensão nominal 220-240V, 50 Hz

Proteção mínima da instalação (≡)10 A

Potência nominal 1900-2300 W

Pressão da água:

100–1000 kPa (1–10 bar)

Consumo de energia quando ligado à rede (Wi-Fi) no modo stand-by/duração:

1,1 W / 5 min



Garantia Aqua-Stop

Apenas para aparelhos com Aqua-Stop

Para além dos direitos de garantia perante o fornecedor com base no acordo de compra e na nossa garantia do aparelho, haverá direito a indemnização nas seguintes condições:

1. Se os danos causados pela água se deverem a falha no nosso sistema Aqua-Stop, iremos compensar os consumidores domésticos pelos danos causados.
2. A garantia de responsabilidade é válida durante a vida útil do aparelho.
3. Faz parte dos pré-requisitos de todos os direitos de garantia que o aparelho com Aqua-Stop tenha de ser instalado e ligado corretamente, de acordo com as nossas instruções; isto também inclui a colocação correta de uma extensão Aqua-Stop (acessórios originais). A nossa garantia não cobre linhas de alimentação ou acessórios com defeito que conduzam a uma ligação ao Aqua-Stop na torneira.
4. Aparelhos com Aqua-Stop não necessitam de ser supervisionados durante o funcionamento, nem protegidos posteriormente com o fecho da torneira. A torneira somente necessita de ser fechada, caso fique ausente da sua residência durante muito tempo, p. ex., durante várias semanas de férias.

Aconselhamento e pedido de reparação em caso de anomalias

PT 21 4250 720

Os dados de contacto de todos os países encontram-se no índice dos Serviços Técnicos anexo.

BSH Hausgeräte GmbH
Carl-Wery-Straße 34
81739 München
GERMANY
siemens-home.bsh-group.com

Fabricado pela BSH Hausgeräte GmbH sob licença de marca comercial da Siemens AG



9001493634 (0105)