



SIEMENS



Máquina de lavar roupa

WM14UPHXES

pt Manual do utilizador e instruções de instalação



Register your product on My Siemens and discover exclusive services and offers.

siemens-home.bsh-group.com/welcome

The future moving in.

Siemens Home Appliances

Índice

1 Segurança	4	10 Antes da primeira utilização....	38
1.1 Indicações gerais	4	10.1 Iniciar ciclo de lavagem em vazio	38
1.2 Utilização correta.....	4	11 Roupa.....	39
1.3 Limitação do grupo de utili- zadores.....	4	11.1 Preparar a roupa	39
1.4 Instalação segura.....	5	11.2 Separar a roupa	40
1.5 Utilização segura.....	7	11.3 Grau de sujidade.....	40
1.6 Limpeza e manutenção se- guras	9	11.4 Indicações de limpeza e conservação nas etiquetas	41
2 Evitar danos materiais.....	11	12 Detergentes e produtos de tratamento adicionais	41
3 Proteção do meio ambiente e poupança	12	12.1 Recomendação de deter- gente	41
3.1 Eliminação da embalagem	12	12.2 Dosagem de detergente	42
3.2 Poupança de energia e re- cursos.....	12	13 Operação base	43
3.3 Modo de poupança de ener- gia.....	13	13.1 Ligar o aparelho	43
4 Instalação e ligação	13	13.2 Regular um programa.....	43
4.1 Desembalar o aparelho.....	13	13.3 Ajustar regulações de pro- gramas	43
4.2 Âmbito de fornecimento.....	14	13.4 Memorizar regulações do programa.....	44
4.3 Requisitos do local de insta- lação.....	14	13.5 Introduzir a roupa.....	44
4.4 Remover os dispositivos de segurança para transporte.....	15	13.6 Deitar detergente e produto de tratamento adicional	44
4.5 Conectar o aparelho	17	13.7 Iniciar o programa	45
4.6 Nivelar o aparelho.....	18	13.8 Colocar +Carga	45
4.7 Ligação elétrica do aparelho ...	18	13.9 Cancelar programa	45
5 Familiarização	19	13.10 Retirar a roupa	45
5.1 Aparelho	19	13.11 Desligar o aparelho.....	45
5.2 Gaveta para detergente	20	14 Fecho de segurança para crianças	46
5.3 Elementos de comando	20	14.1 Ativar fecho de segurança para crianças	46
5.4 Lógica de utilização	20	14.2 Desativar o fecho de segu- rança para crianças	46
6 Visor.....	22	15 Sistema de dosagem inteli- gente	46
7 Teclas.....	25	15.1 Encher o depósito de dosa- gem	46
8 Programas	28		
9 Acessórios	38		

15.2	Conteúdo do depósito de dosagem	47	20.2	Colocar os dispositivos de segurança para transporte.....	72
15.3	Quantidade de dosagem básica.....	47	20.3	Colocar o aparelho novamente em funcionamento	73
16	Home Connect	47	20.4	Eliminar o aparelho usado	73
16.1	Regulações Home Connect...	48	21	Serviço de Assistência Técnica	74
16.2	Ligar o aparelho à rede doméstica WLAN (Wi-Fi) com função WPS.....	48	21.1	Número do produto (E-Nr.) e número de fabrico (FD)	74
16.3	Ligar o aparelho à rede doméstica WLAN (Wi-Fi) sem função WPS.....	49	21.2	Garantia AQUA-STOP	75
16.4	Ligar o aparelho à aplicação Home Connect.....	50	22	Valores de consumo	76
16.5	Ativar o Wi-Fi no aparelho.....	50	23	Dados técnicos	77
16.6	Desativar Wi-Fi no aparelho ...	50	24	Declaração de conformidade	77
16.7	Atualização de software	50			
16.8	Repôr as configurações de rede do aparelho.....	50			
16.9	Proteção de dados.....	51			
17	Regulações base.....	52			
17.1	Visão geral das regulações base.....	52			
17.2	Alterar as regulações base ...	52			
18	Limpeza e manutenção.....	53			
18.1	Conselhos de conservação do aparelho	53			
18.2	Limpar o tambor.....	53			
18.3	Limpar a gaveta para detergente	53			
18.4	Descalcificação	55			
18.5	Limpar a bomba de escoamento	55			
18.6	Limpar a mangueira de escoamento de água no sifão ...	58			
18.7	Limpar o filtro de rede na entrada de água.....	58			
19	Eliminar anomalias	60			
20	Transportar, armazenar e eliminar	72			
20.1	Desmontar o aparelho	72			



1 Segurança

Respeite as seguintes indicações de segurança.

1.1 Indicações gerais



- Leia atentamente este manual.
- Guarde estas instruções e as informações sobre o produto para posterior utilização ou para entregar a futuros proprietários.
- Se detetar danos de transporte, não ligue o aparelho.

1.2 Utilização correta

O aparelho apenas pode ser utilizado:

- para lavar têxteis laváveis à máquina e lã lavável à mão segundo as instruções da etiqueta.
- com água corrente e detergentes e produtos de limpeza convencionais, adequados para a máquina de lavar.
- para uso doméstico e em espaços fechados domésticos.
- a uma altitude de 4000 m acima do nível do mar.

1.3 Limitação do grupo de utilizadores

Este aparelho pode ser utilizado por crianças a partir dos 8 anos e por pessoas com capacidades físicas, sensoriais ou mentais reduzidas ou com falta de experiência e/ou conhecimentos, se forem devidamente supervisionadas ou instruídas na utilização com segurança do aparelho e tiverem compreendido os perigos daí resultantes.

As crianças não podem brincar com o aparelho.

A limpeza e manutenção pelo utilizador não podem ser realizadas por crianças sem supervisão.

Manter crianças com menos de 3 anos e animais domésticos afastados do aparelho.

1.4 Instalação segura

Respeite estas indicações de segurança ao instalar o aparelho.

⚠ AVISO – Risco de choque elétrico!

As instalações indevidas são perigosas.

- ▶ Ligar e operar o aparelho unicamente de acordo com as indicações na placa de características.
 - ▶ Ligar o aparelho a uma rede elétrica com corrente alternada apenas através de uma tomada com ligação à terra corretamente instalada.
 - ▶ O sistema de ligação à terra da alimentação elétrica doméstica tem de estar corretamente instalado. A instalação tem de ter uma secção de canalização suficientemente grande.
 - ▶ Na utilização de um disjuntor de corrente de fuga usar apenas um tipo com o sinal .
 - ▶ Nunca alimentar o aparelho através de um comutador externo, p. ex., temporizador ou telecomando.
 - ▶ Se o aparelho for encastrado, a ficha do cabo tem de ser facilmente acessível ou se não for possível um acesso fácil, é necessário montar na instalação elétrica fixa um dispositivo de seccionamento omni polar em conformidade com as regras de instalação.
 - ▶ Assegurar que o cabo elétrico não fica entalado nem é danificado durante a instalação do aparelho.
- É perigoso se o cabo elétrico tiver um isolamento danificado.
- ▶ Não permitir, em caso algum, que o cabo elétrico entre em contacto com componentes do aparelho quentes ou com fontes de calor.
 - ▶ Não permitir, em caso algum, que o cabo elétrico entre em contacto com pontas afiadas ou arestas vivas.
 - ▶ Não permitir, em caso algum, que o cabo elétrico seja dobrado, esmagado ou modificado.

⚠ AVISO – Risco de incêndio!

É perigosa a utilização de extensões do cabo elétrico e de adaptadores não homologados.

- ▶ Não utilizar cabos de extensão ou tomadas múltiplas.

- ▶ Se o cabo elétrico for muito curto, contactar a Assistência Técnica.
- ▶ Utilizar exclusivamente adaptadores homologados pelo fabricante.

⚠ AVISO – Risco de ferimentos!

O elevado peso do aparelho pode provocar lesões ao levantar.

- ▶ Não levante o aparelho sozinho.

Se este aparelho for incorretamente instalado numa coluna de lavar/secar, o aparelho instalado pode cair.

- ▶ Empilhe a máquina de secar sobre uma máquina de lavar roupa, exclusivamente com o kit de ligação do fabricante da máquina de secar . Outro método de instalação é inadmissível.
- ▶ Não coloque o aparelho numa coluna de lavar/secar, se o fabricante da máquina de secar não disponibilizar um kit de ligação adequado.
- ▶ Não coloque aparelhos de fabricantes diferentes e com profundidade e largura diferentes numa coluna de lavar/secar.
- ▶ Não coloque a coluna de lavar/secar sobre uma plataforma; os aparelhos podem tombar.

⚠ AVISO – Risco de asfixia!

As crianças podem colocar o material de embalagem sobre a cabeça ou enrolar-se no mesmo e sufocar.

- ▶ Manter o material de embalagem fora do alcance das crianças.
- ▶ Não permitir que as crianças brinquem com o material de embalagem.

⚠ CUIDADO – Risco de ferimentos!

Durante o funcionamento, o aparelho pode vibrar ou mover-se.

- ▶ Instale o aparelho sobre uma superfície limpa, plana e firme.
- ▶ Nivela o aparelho com os respetivos pés e um nível de bolha de ar.

Mangueiras e cabos elétricos mal colocados podem constituir perigo de tropeço.

- ▶ Coloque as mangueiras e os cabos elétricos de modo a excluir o perigo de tropeço.

Se o aparelho for movido, agarrando-se em partes ou componentes salientes como, por exemplo, a porta do aparelho, os componentes podem partir.

- ▶ Não mova o aparelho segurando nos componentes salientes.

⚠ CUIDADO – Risco de corte!

As arestas vivas do aparelho podem causar cortes em caso de contacto.

- ▶ Não toque nas arestas vivas do aparelho.
- ▶ Utilize luvas de proteção para a instalação e o transporte do aparelho.

1.5 Utilização segura

⚠ AVISO – Risco de choque elétrico!

Um aparelho ou um cabo elétrico danificados são objetos perigosos.

- ▶ Nunca operar um aparelho danificado.
- ▶ Para desligar o aparelho da fonte de alimentação nunca puxar pelo cabo elétrico. Remover o cabo elétrico sempre pela ficha.
- ▶ Se o aparelho estiver avariado, desligue a ficha da tomada ou desligue o fusível no quadro elétrico e feche a alimentação de gás.
- ▶ Contactar a Assistência Técnica. → *Página 74*
- ▶ As reparações no aparelho apenas podem ser realizadas por técnicos qualificados.

A penetração de humidade pode causar choque elétrico.

- ▶ Utilize o aparelho apenas em espaços fechados.
- ▶ Nunca exponha o aparelho a calor intenso e humidade.
- ▶ Não utilizar aparelhos de limpeza a vapor, de alta pressão, mangueiras ou chuveiros para limpar o aparelho.

⚠ AVISO – Risco de danos para a saúde!

As crianças conseguem fechar-se dentro do aparelho, correndo perigo de vida.

- ▶ Não instalar o aparelho por trás de uma porta que bloqueie ou impeça a abertura da porta do aparelho.

- ▶ Em caso de aparelhos fora de uso, retirar a ficha elétrica do cabo elétrico e, em seguida, separar o cabo elétrico e destruir a fechadura da porta do aparelho, de modo a que a porta deixe de fechar.

⚠ AVISO – Risco de asfixia!

As crianças podem inalar ou engolir peças pequenas e sufocar.

- ▶ Manter as peças pequenas fora do alcance das crianças.
- ▶ Não permitir que as crianças brinquem com peças pequenas.

⚠ AVISO – Risco de intoxicação!

A ingestão de detergentes e produtos de tratamento adicionais pode causar intoxicação.

- ▶ Em caso de ingestão por engano, consultar o médico.
- ▶ Guardar os detergentes e os produtos de tratamento adicionais fora do alcance das crianças.

⚠ AVISO – Risco de explosão!

Se a roupa tiver sido pré-tratada com produtos de limpeza contendo solventes poderá causar uma explosão no aparelho.

- ▶ Enxaguar muito bem a roupa pré-tratada com água antes da lavagem.

⚠ CUIDADO – Risco de ferimentos!

Se subir ou trepar para cima do aparelho, a tampa poderá partir.

- ▶ Não suba nem trepe para cima do aparelho.

Se se utilizar a porta aberta como assento ou apoio, o aparelho pode tombar.

- ▶ Não usar a porta do aparelho como apoio ou assento.
- ▶ Não colocar qualquer objeto na porta do aparelho.

Tocar no tambor em rotação pode ferir as mãos.

- ▶ Aguardar que o tambor fique completamente imobilizado antes de introduzir as mãos dentro do aparelho.

⚠ CUIDADO – Risco de queimaduras!

O vidro da porta do aparelho fica quente durante a lavagem a elevadas temperaturas.

- ▶ Não tocar na porta do aparelho quente.

- ▶ Manter as crianças afastadas da porta do aparelho quente.

⚠ CUIDADO – Risco de escaldadura!

A água de lavagem fica quente durante a lavagem a elevadas temperaturas.

- ▶ Não tocar na água de lavagem quente.

⚠ CUIDADO – Risco de queimaduras químicas!

Ao abrir a gaveta para detergente, o detergente e outros produtos de tratamento adicionais podem salpicar para fora do aparelho. O contacto com os olhos ou com a pele pode causar irritações.

- ▶ Lavar bem os olhos ou a pele com água limpa em caso de contacto com o detergente ou o produto de tratamento adicional.
- ▶ Em caso de ingestão por engano, consultar o médico.
- ▶ Guardar os detergentes e os produtos de tratamento adicionais fora do alcance das crianças.

1.6 Limpeza e manutenção seguras

Respeite estas indicações de segurança ao realizar a limpeza e a manutenção do aparelho.

⚠ AVISO – Risco de choque elétrico!

As reparações incorretas são perigosas.

- ▶ As reparações no aparelho apenas podem ser realizadas por técnicos qualificados.
- ▶ Para a reparação do aparelho só podem ser utilizadas peças sobresselentes originais.
- ▶ Se o cabo de alimentação deste aparelho sofrer algum dano, deverá ser substituído pelo fabricante ou pela sua Assistência Técnica, ou por um técnico devidamente qualificado para o efeito, para se evitarem situações de perigo.

A penetração de humidade pode provocar choques elétricos.

- ▶ Não utilizar aparelhos de limpeza a vapor, de alta pressão, mangueiras ou chuveiros para limpar o aparelho.

⚠ AVISO – Risco de ferimentos!

O uso de peças sobresselentes e acessórios não originais é perigoso.

- ▶ Usar apenas peças sobresselentes e acessórios originais do fabricante.

⚠ AVISO – Risco de intoxicação!

Ao utilizar-se produtos de limpeza contendo solventes podem ser gerados vapores tóxicos.

- ▶ Não utilizar produtos de limpeza contendo diluentes.

2 Evitar danos materiais

Tenha em atenção estas indicações para evitar danos materiais e danos no aparelho.

ATENÇÃO!

Uma dosagem incorreta dos amaciadores, detergentes, produtos de tratamento adicionais e produtos de limpeza pode prejudicar o funcionamento do aparelho.

- ▶ Respeitar as recomendações de dosagem do fabricante.

Uma excedência da carga máxima prejudica o funcionamento do aparelho.

- ▶ Não ultrapasse e observe o volume máximo de carga → *Página 28* para cada programa.

O aparelho está protegido com dispositivos de segurança para transporte. Os dispositivos de segurança para transporte não removidos podem provocar danos materiais e danos no aparelho.

- ▶ Retire e guarde todos os dispositivos de segurança de transporte antes da colocação em funcionamento.
- ▶ Antes de cada transporte, montar todos os dispositivos de segurança para transporte para evitar danos de transporte.

A ligação incorreta da mangueira de admissão de água pode provocar danos materiais.

- ▶ Aperte as uniões roscadas na entrada de água à mão.
- ▶ Se possível, ligue a mangueira de admissão de água diretamente à torneira, sem elementos de união adicionais, como adaptadores, prolongamentos, válvulas ou semelhantes.
- ▶ Assegure-se de que a caixa da válvula da mangueira de admissão de água está montada em contac-

to com o meio envolvente e de que não está exposta à influência de forças exteriores.

- ▶ Assegure-se de que o diâmetro interior da torneira de água é de, pelo menos, 17 mm.
- ▶ Assegure-se de que o comprimento da rosca na ligação à torneira de água é de, pelo menos, 10 mm.

Uma pressão de água demasiado baixa ou demasiado alta pode prejudicar o funcionamento do aparelho.

- ▶ Certifique-se de que a pressão da água do sistema de abastecimento de água é de 100 kPa (1 bar), no mínimo, e de 1000 kPa (10 bar), no máximo.
- ▶ Se a pressão da água exceder o valor máximo indicado, tem de ser instalada uma válvula redutora da pressão entre a toma de água potável e o conjunto de mangueiras do aparelho.
- ▶ Não ligue o aparelho à torneira misturadora de um sistema de preparação de água quente sem pressão.

Mangueiras modificadas ou danificadas podem provocar danos materiais e no aparelho.

- ▶ Não permita, em caso algum, que as mangueiras sejam dobradas, modificadas ou cortadas.
- ▶ Apenas devem ser utilizadas as mangueiras fornecidas ou mangueiras de substituição originais.
- ▶ As mangueiras usadas nunca devem ser reutilizadas.

A utilização do aparelho com água suja ou demasiado quente pode provocar danos materiais.

- ▶ Utilize o aparelho exclusivamente com água corrente fria.

pt Proteção do meio ambiente e poupança

Os produtos de limpeza inadequados podem danificar a superfície do aparelho.

- ▶ Não utilizar detergentes agressivos ou abrasivos.
- ▶ Não utilize produtos de limpeza com elevado teor de álcool.
- ▶ Não utilize esfregões de palha-d'aço ou esponjas abrasivas.
- ▶ Limpar o aparelho apenas com água e um pano macio e húmido.
- ▶ Remova de imediato todos os resíduos da lavagem, restos da névoa pulverizada ou quaisquer resíduos.

3 Proteção do meio ambiente e poupança

3.1 Eliminação da embalagem

Os materiais de embalagem são ecológicos e reutilizáveis.

- ▶ Separar os componentes e eliminá-los de acordo com o tipo de material.

3.2 Poupança de energia e recursos

Se respeitar estas indicações, o seu aparelho irá consumir menos energia e água.

Utilize programas a baixas temperaturas e com longos tempos de lavagem, e tire proveito da quantidade máxima de carga → *Página 28*.

- ✓ Tal assegura o consumo de energia e de água mais eficiente.

Usar uma regulação do programa economizadora.

- ✓ Se adaptar as regulações dos programas para um dado programa, o visor indica o consumo previsto.

Doseie → *Página 42* o detergente de acordo com o grau de sujidade da roupa.

- ✓ Para sujidade ligeira a normal é suficiente uma pequena quantidade de detergente. Observe a recomendação de dosagem do fabricante de detergente.

No caso de roupa com sujidade ligeira e normal, reduza a temperatura de lavagem.

- ✓ A baixas temperaturas, o aparelho consome menos energia. Para sujidade ligeira a normal também são suficientes temperaturas mais baixas do que as indicadas na etiqueta de limpeza e conservação.

Caso a roupa deva ser seca posteriormente na máquina de secar roupa, regule a velocidade máxima de centrifugação.

- ✓ A roupa torcida reduz a duração do programa de secagem e diminui o consumo de energia. Com uma velocidade de centrifugação mais alta, a humidade residual da roupa baixa e o volume do ruído de centrifugação aumenta.

Lave a roupa sem pré-lavagem.

- ✓ A lavagem com pré-lavagem prolonga a duração do programa e aumenta o consumo de energia e de água.

O aparelho dispõe de um ajuste automático de acordo com a carga.

- ✓ O ajuste automático de acordo com a carga adapta o consumo da água e a duração do programa de forma ideal ao tipo de têxtil e à carga de roupa.

O aparelho dispõe de um Aquasensor.

- ✓ Durante o enxaguamento, o Aquasensor verifica o grau de turvação da água de lavagem e adapta a duração e a quantidade de ciclos de lavagem de acordo com o mesmo.

3.3 Modo de poupança de energia

Se não usar o aparelho durante muito tempo, este comuta automaticamente para o modo de poupança de energia. Todas as indicações apagam-se e ► pisca.

O modo de poupança de energia termina ao usar-se novamente o aparelho, p. ex., abrindo ou fechando a porta.

Se não usar o aparelho durante muito tempo no modo de poupança de energia, este desliga-se automaticamente.

Nota: Se o Wi-Fi estiver ativado, o aparelho não se desliga automaticamente.

4 Instalação e ligação

4.1 Desembalar o aparelho

Nota: Observe as informações sobre o tema Segurança → *Página 4* e Evitar danos materiais → *Página 11*, de modo a poder usar o seu aparelho de forma segura.

ATENÇÃO!

Objetos que permanecem no tambor e que não estão previstos para o funcionamento no aparelho podem causar danos materiais e no aparelho.

- ▶ Antes do funcionamento, remover estes objetos, bem como os acessórios do tambor.
1. Remover por completo o material de embalagem e as mangas de proteção do aparelho.
Para a eliminação ecológica do material da embalagem, observe as informações sobre o tema → *"Eliminação da embalagem"*, *Página 12*.
 2. Examinar o aparelho em relação a danos visíveis.
 3. Abrir a porta.
→ *"Operação base"*, *Página 43*
 4. Retirar os acessórios do tambor.
 5. Fechar a porta.

4.2 Âmbito de fornecimento

Depois de desembalar o aparelho, há que verificar todas as peças quanto a danos de transporte e se o material fornecido está completo.



- | | |
|---|--|
| 1 | Máquina de lavar roupa |
| 2 | Documentação de acompanhamento |
| 3 | Cotovelos para fixar a mangueira de drenagem da água |
| 4 | Capas de cobertura |

4.3 Requisitos do local de instalação

Nota: Observe as informações sobre o tema Segurança → *Página 4* e Evitar danos materiais → *Página 11*, de modo a poder usar o seu aparelho de forma segura.

⚠ AVISO

Risco de choque elétrico!

O aparelho tem peças sob tensão. O contacto com peças sob tensão é perigoso.

- ▶ Não colocar o aparelho a funcionar sem placa de cobertura.

⚠ AVISO

Risco de ferimentos!

Se for utilizado sobre uma base, o aparelho pode tombar.

- ▶ Antes da colocação em funcionamento sobre uma base, não esquecer de fixar os pés do aparelho com as ligadores de fixação → *Página 38* do fabricante.

ATENÇÃO!

Se o aparelho for instalado em locais com risco de formação de gelo ou no exterior, a água residual congelada pode danificar o aparelho e as mangueiras congeladas pode romper ou rebentar.

- ▶ Não instalar nem utilizar o aparelho em locais com risco de formação de gelo ou no exterior.

O aparelho foi sujeito a um teste de funcionamento antes de sair da fábrica e pode conter água residual. Esta água residual pode sair, caso o aparelho seja inclinado a mais de 40°.

- ▶ Incliná-lo com cuidado.

Local de instalação	Requisitos
Sobre uma base	Fixe o aparelho com patilhas de fixação → <i>Página 38</i> .
Sobre um revestimento em barrote de madeira	Instale o aparelho sobre uma placa de madeira impermeabilizada fixamente aparafusada ao chão. A placa de madeira deve ter uma espessura mínima de 30 mm.



Sobre um revestimento em barrote de madeira

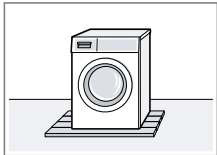

Fixe o aparelho com patilhas de fixação → *Página 38*.

Instale o aparelho sobre uma placa de madeira impermeabilizada fixamente aparafusada ao chão. A placa de madeira deve ter uma espessura mínima de 30 mm.

Local de instalação	Requisitos
Numa cozinha	<ul style="list-style-type: none"> ■ É necessária uma largura do nicho de 60 cm. ■ Instale o aparelho apenas por baixo de uma bancada corrida, que esteja bem fixada aos armários vizinhos.
Numa parede	Não entale nenhuma mangueira entre a parede e o aparelho.

Numa cozinha

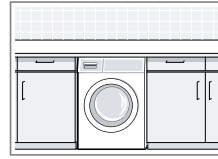

- É necessária uma largura do nicho de 60 cm.
- Instale o aparelho apenas por baixo de uma bancada corrida, que esteja bem fixada aos armários vizinhos.

Numa parede

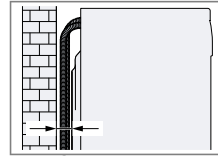

Não entale nenhuma mangueira entre a parede e o aparelho.

4.4 Remover os dispositivos de segurança para transporte

O aparelho está protegido com dispositivos de segurança para transporte na parte de trás.

Notas

- Observe as informações sobre o tema Segurança → *Página 4* e Evitar danos materiais → *Página 11*, de modo a poder usar o seu aparelho de forma segura.
- Guarde os dispositivos de segurança para transporte, os parafusos e as mangas para um transporte → *Página 72* posterior.

pt Instalação e ligação

1. Retire as mangueiras dos suportes.

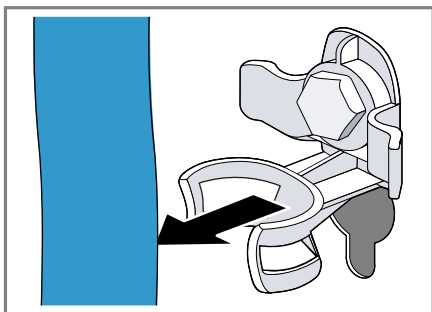

2. Desaperte os parafusos dos 4 dispositivos de segurança para transporte com uma chave tam. 13 e ① retire-os②.

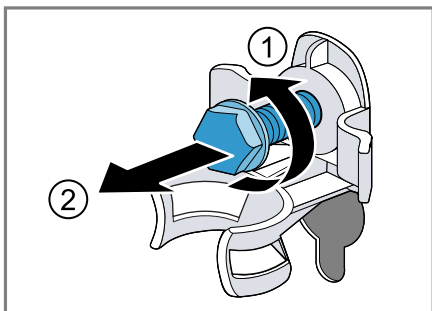

3. Retire o cabo de alimentação do suporte.

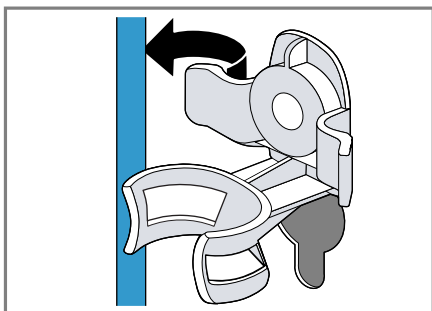

4. Retire as 4 mangas.

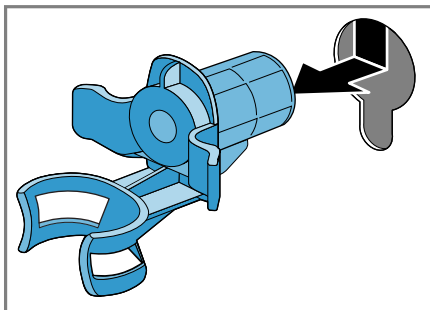

5. Aplique as 4 capas de cobertura.

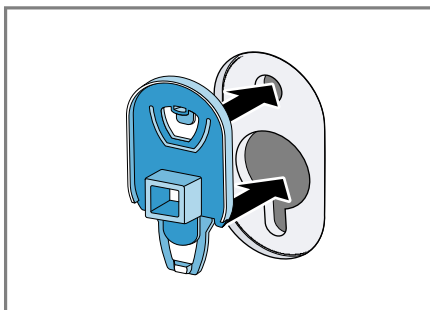

6. Pressione as 4 capas de cobertura para baixo.

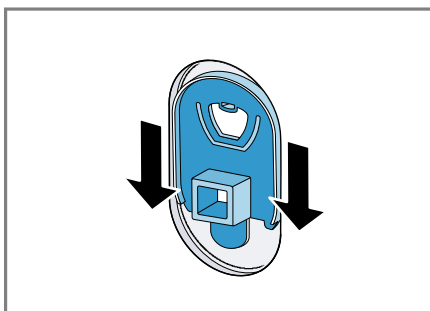

4.5 Conectar o aparelho

Ligar a mangueira de admissão de água

Nota: Observe as informações sobre o tema Segurança → *Página 4* e Evitar danos materiais → *Página 11*, de modo a poder usar o seu aparelho de forma segura.

AVISO

Risco de choque elétrico!

O aparelho tem peças sob tensão. O contacto com peças sob tensão é perigoso.

► Não mergulhar a válvula Aquastop elétrica em água.

1. Ligar a mangueira de entrada de água à torneira de água (26,4 mm = 3/4").

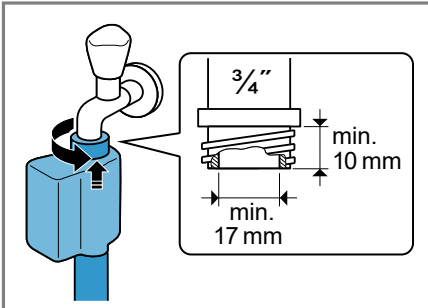

2. Abrir cuidadosamente a torneira da água, verificando se os pontos de união estão bem vedados.

Tipos de ligações de escoamento de água

As informações ajudam a ligar este aparelho ao escoamento de água.

Nota: Observe as informações sobre o tema Segurança → *Página 4* e Evitar danos materiais → *Página 11*, de modo a poder usar o seu aparelho de forma segura.

ATENÇÃO!

Durante a bombagem, mangueira de escoamento de água fica sob pressão e pode soltar-se do ponto de união instalado.

- Fixar a mangueira de escoamento de água contra desconexão involuntária.

Nota: Tenha em atenção as alturas de bombagem.

A altura de bombagem máxima é de 100 cm.

Escoamento para um sifão

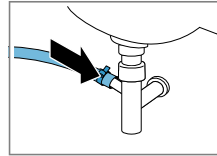

Fixe o ponto de união com uma braçadeira da mangueira (24-40 mm).

Escoamento para um lavatório

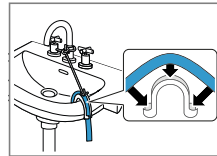

Fixe a mangueira de escoamento de água com um tubo curvo → *Página 38* e proteja-a.

Escoamento para um tubo de plástico com manga de borracha ou para o esgoto.

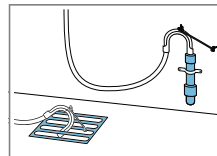

Fixe a mangueira de escoamento de água com um tubo curvo → *Página 38* e proteja-a.

4.6 Nivelar o aparelho

Para reduzir os ruídos e as vibrações e evitar que o aparelho saia do lugar, nivelar corretamente o aparelho.

Nota: Observe as informações sobre o tema Segurança → *Página 4* e Evitar danos materiais → *Página 11*, de modo a poder usar o seu aparelho de forma segura.

1. Desapertar as contraporcas com uma chave de porcas tam. 17 no sentido dos ponteiros do relógio.

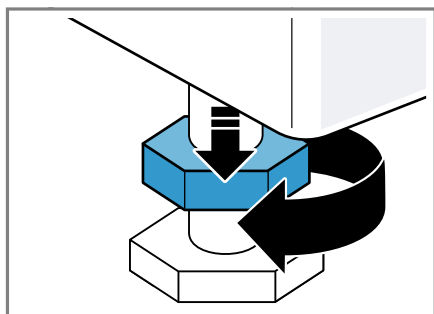

2. Rodar os pés reguláveis para nivelar o aparelho. Verificar o nivelamento com nível de bolha de ar.

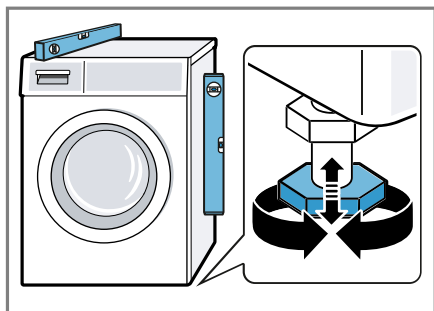

Todos os pés do aparelho devem estar bem fixos ao chão.

3. Apertar à mão, contra a carcaça, as contraporcas com uma chave de porcas tam. 17.

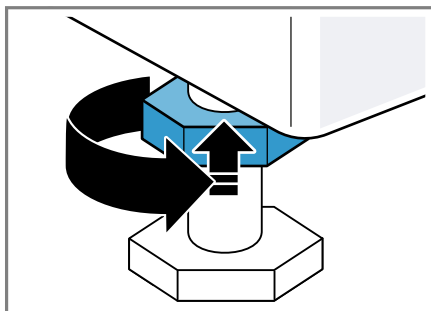

Neste caso, fixar o pé e não regular em altura.

4.7 Ligação elétrica do aparelho

Nota: Observe as informações sobre o tema Segurança → *Página 4* e Evitar danos materiais → *Página 11*, de modo a poder usar o seu aparelho de forma segura.

1. Ligue a ficha elétrica do cabo elétrico do aparelho a uma tomada na proximidade do aparelho.

Os dados de ligação do aparelho encontram-se nos Dados técnicos → *Página 77*.

2. Verifique o assentamento fixo da ficha elétrica.

5 Familiarização

5.1 Aparelho

Aqui encontra uma vista geral dos componentes do seu aparelho.

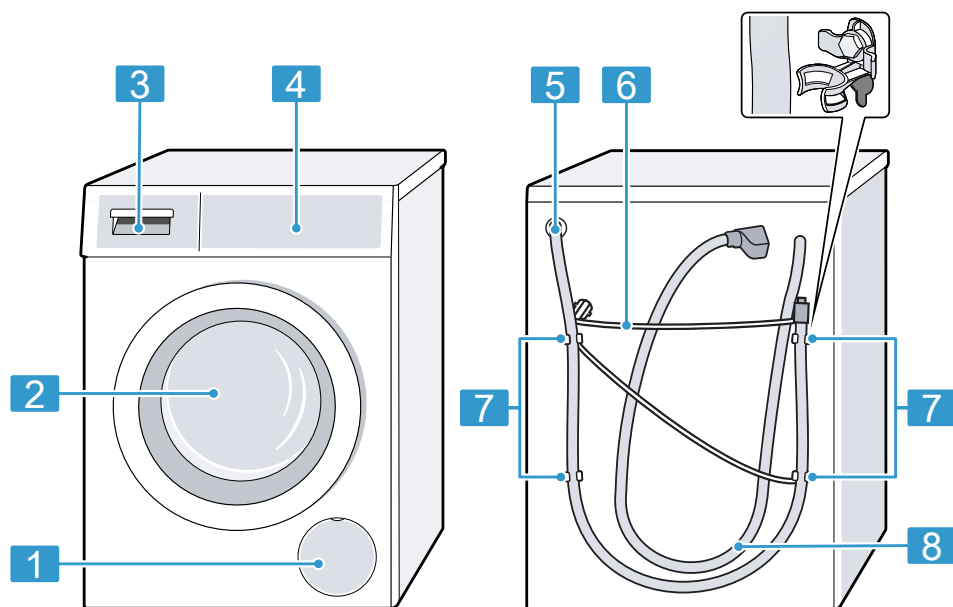

Consoante o tipo de aparelho, poderão divergir alguns detalhes da figura, p. ex., a cor e a forma.

1 Porta de manutenção da bomba de escoamento
→ *Página 55*

2 Porta

3 Gaveta para detergente
→ *Página 20*

4 Elementos de comando
→ *Página 20*

5 Mangueira de escoamento de água
→ *Página 17*

6 Cabo de alimentação
→ *Página 18*

7 Dispositivos de segurança para transporte
→ *Página 15*

8 Mangueira de entrada de água
→ *Página 17*

5.2 Gaveta para detergente

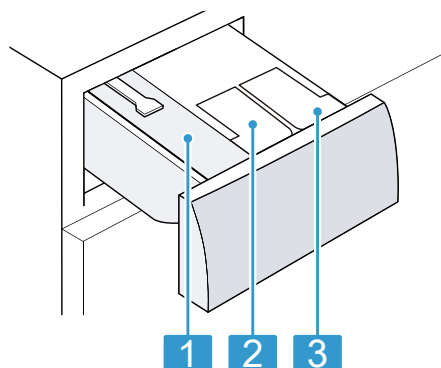

- 1 Compartimento para dosagem manual
- 2 : Depósito de dosagem para amaciador ou detergente
- 3 : Depósito de dosagem para detergente

5.3 Elementos de comando

O painel de comandos permite regular todas as funções do seu aparelho e obter informações sobre o estado de operação.

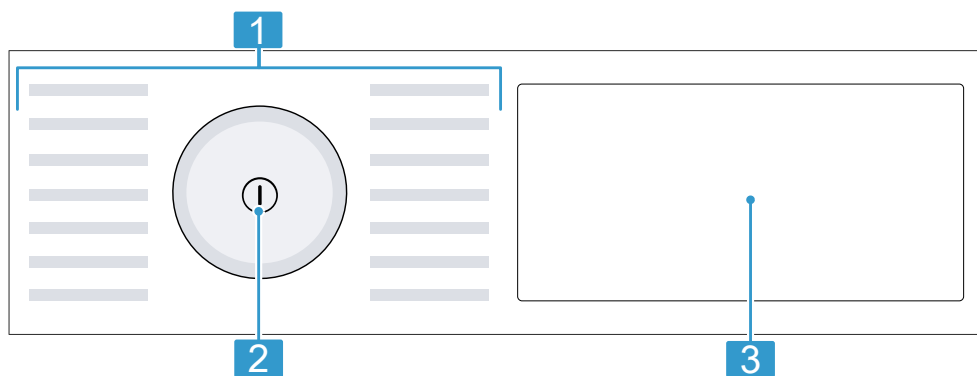

- 1 Programas → *Página 28*
- 2 Seletor de programas → *Página 43*
- 3 Teclas → *Página 25* e visor → *Página 22*

5.4 Lógica de utilização

ATENÇÃO!

Uma intervenção brusca no visor pode provocar danos.

- ▶ Não exerça demasiada força no visor.
- ▶ Não pressione o visor com objetos pontiagudos ou com arestas vivas.

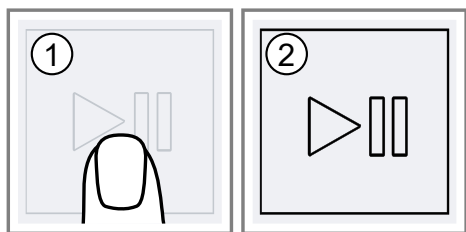





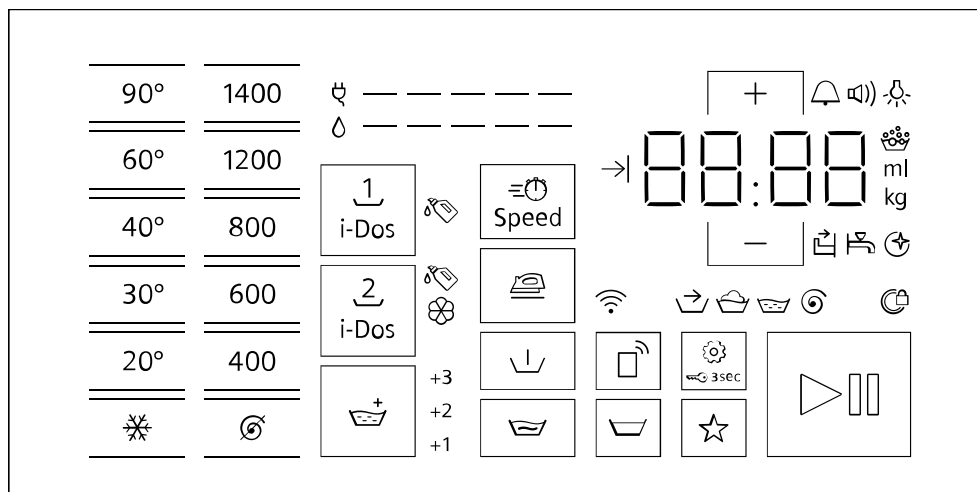









6 Visor

No visor são apresentados os valores de regulação atuais, as opções possíveis ou textos informativos.







Indicação	Denominação	Descrição
0:40 ¹	Duração do programa / tempo restante do programa	Duração previsível aproximada do programa ou tempo restante do programa.
→ 10 ¹	Terminado em	O fim do programa foi estabelecido e as horas restantes são indicadas. → "Teclas", Página 25
9 kg ¹	Carga recomendada	Volume máximo de carga para o programa regulado em kg.
↪	Pré-tratamento	Estado do programa
🧺	Lavagem	Estado do programa
🧼	Enxaguamento	Estado do programa
🌀	Centrifugação	Estado do programa
End	Fim do programa	Estado do programa
+1 / +2 / +3	Enxag. extra	Estão ativados ciclos de enxaguamento adicionais. → "Teclas", Página 27

¹ Exemplo





Indicação	Denominação	Descrição
	Consumo de energia	Consumo de energia do programa regulado. <ul style="list-style-type: none"> ■ — : consumo de energia reduzido ■ ————— : consumo de energia elevado
	Consumo de água	Consumo de água do programa regulado. <ul style="list-style-type: none"> ■ — : baixo consumo de água ■ ————— : consumo de água elevado
	Sinal sonoro	Regulação base
	Sinal teclas	Regulação base
	Luminosidade do visor	Regulação base
	Lembrete de limpeza do tambor	pisca: tambor sujo. Execute o programa limp. tambor para a limpeza e tratamento do tambor e da cuba. → "Limpar o tambor", <i>Página 53</i>
	Wi-Fi	<ul style="list-style-type: none"> ■ acende-se: o aparelho está ligado à rede doméstica. ■ a piscar: o aparelho tenta ligar-se agora à rede doméstica. → "Home Connect ", <i>Página 47</i>
 	Depósito de dosagem para detergente líquido	<ul style="list-style-type: none"> ■ acende-se: o sistema de dosagem inteligente para detergentes líquidos está ativado. ■ pisca: o nível de enchimento mínimo do depósito de dosagem não foi atingido. → "Sistema de dosagem inteligente", <i>Página 46</i>  (Detergente líquido)
  	Depósito de dosagem para detergente líquido ou amaciador.	<ul style="list-style-type: none"> ■ acende-se: o sistema de dosagem inteligente para detergentes líquidos ou amaciadores está ativado. ■ pisca: o nível de enchimento mínimo do depósito de dosagem não foi atingido. → "Sistema de dosagem inteligente", <i>Página 46</i>  (Detergente líquido)  (amaciador)









¹ Exemplo







Indicação	Denominação	Descrição
50 ml ¹	Quantidade de dosagem básica	Quantidade de dosagem básica para detergente ou amaciador. → "Quantidade de dosagem básica", Página 47
:	Sistema de controlo da tensão	pisca: o sistema de controlo da tensão automático deteta desvios de tensão inadmissíveis. O programa faz uma pausa. Nota: O programa prossegue quando a tensão for de novo admissível.
.	Sistema de controlo da tensão	pisca: o programa foi interrompido devido a desvios de tensão inadmissíveis. A tensão é de novo admissível e o programa prossegue. Nota: A duração do programa é prolongada.
	Deteção de espuma	O aparelho detetou espuma excessiva.
	Porta	<ul style="list-style-type: none"> ■ acende: a porta está bloqueada e não pode ser aberta. ■ pisca: a porta não está fechada. ■ desl.: a porta é destrancada e pode ser aberta.
	Torneira	<ul style="list-style-type: none"> ■ Sem pressão da água. ■ A pressão da água é demasiado baixa.
	Gaveta para detergente	A gaveta para detergente não foi completamente inserida.
E:35 / -10 ¹	Erro	Código de falha, indicação de falha, sinal.
¹ Exemplo		



7 Teclas

A seleção das regulações dos programas depende do programa regulado. A possibilidade de seleção de cada programa é indicada na visão geral de → "Programas", Página 28.













Tecla	Seleção	Descrição
▷ (Início/Pausa)	<ul style="list-style-type: none"> ■ iniciar ■ Cancelar ■ colocar em pausa 	Iniciar, cancelar ou interromper o programa.
≡⊙ Speed	<ul style="list-style-type: none"> ■ ativar ■ desativar 	<p>Ative ou desative a lavagem de curta duração.</p> <p>Nota: O consumo de energia aumenta. No entanto, isso não influencia o resultado de lavagem.</p>
⌞ i-Dos	<ul style="list-style-type: none"> ■ Ativar ■ Desativar ■ Quantidade de dosagem básica 	<p>Se premir brevemente a tecla, ativa ou desativa o sistema de dosagem inteligente para detergente líquido .</p> <p>Ao premir a tecla durante aprox. 3 segundos, pode regular a quantidade de dosagem básica.</p> <p>→ "Sistema de dosagem inteligente", Página 46</p>
⌞ i-Dos	<ul style="list-style-type: none"> ■ Ativar ■ Desativar ■ Conteúdo do depósito de dosagem ■ Quantidade de dosagem básica 	<p>Se premir brevemente a tecla, ativa ou desativa o sistema de dosagem inteligente para amaciador  ou detergente líquido .</p> <p>Ao premir a tecla durante aprox. 3 segundos, pode regular o conteúdo do depósito de dosagem ou regular a quantidade de dosagem básica.</p> <p>→ "Sistema de dosagem inteligente", Página 46</p>
+ / - (Terminado em)	1 - 24 horas	<p>Determinar o fim do programa. A duração do programa está incluída nas horas ajustadas. A duração do programa é indicada após o início do programa.</p> <p>Nota: Utilize as teclas para ajustar os valores de regulação.</p>
 - 90° (Temperatura)	 - 90 °C	Ajustar a temperatura em °C.











Tecla	Seleção	Descrição
 1400 (Centrifugação)	 - 1400 r.p.m.	Ajustar a velocidade de centrifugação ou desativar a centrifugação. Com a seleção  a água é escoada e a centrifugação é ativada no fim do ciclo de lavagem. A roupa permanece molhada no tambor.
 (Interruptor de rede)	<ul style="list-style-type: none"> ■ ligar ■ desligar 	Ligar ou desligar o aparelho.
 (Início remoto)	<ul style="list-style-type: none"> ■ Ativar ■ Desativar ■ Abrir menu Home Connect 	<p>Se premir brevemente a tecla, o aparelho é desbloqueado para o início remoto através da aplicação Home Connect</p> <p>O menu Home Connect abre-se ao premir a tecla durante aprox. 3 segundos.</p> <p>Notas</p> <ul style="list-style-type: none"> ■ O início remoto não pode ser ativado por motivos de segurança nas seguintes condições: <ul style="list-style-type: none"> – A porta está aberta. – A gaveta para detergente não foi completamente inserida. ■ O início remoto é desativado por motivos de segurança nas seguintes condições: <ul style="list-style-type: none"> – Abrir a porta. – Prima . – Prima . – Desligar o aparelho. – Depois de uma falha de corrente.
 3 sec (Bloquear 3 seg.)	<ul style="list-style-type: none"> ■ Ativar ■ Desativar 	<p>Ativar ou desativar o fecho de segurança para crianças.</p> <p>Bloquear o painel de comandos contra uma operação involuntária.</p> <p>Se o fecho de segurança para crianças estiver ativado e o aparelho for desligado, aquele permanece ativado.</p> <p>→ "Fecho de segurança para crianças", <i>Página 46</i></p>
 (Básicos)	Regulações base	Alterar as regulações base do aparelho.











Tecla	Seleção	Descrição
 (Pré-lavagem)	<ul style="list-style-type: none"> ■ Ativar ■ Desativar 	<p>Ativar ou desativar a pré-lavagem, p. ex., para lavar roupa muito suja.</p> <p>Nota: Caso esteja ativada a dosagem inteligente, o detergente é doseado automaticamente para a pré-lavagem e a lavagem principal.</p> <p>Se o sistema de dosagem inteligente estiver ativado, deite o detergente para a pré-lavagem diretamente no tambor.</p>
	<ul style="list-style-type: none"> ■ ativar ■ desativar 	<p>Ative ou desative até três ciclos de enxaguamento adicionais.</p> <p>Recomendado no caso de peles particularmente sensíveis ou em zonas com água muito macia.</p>
	<ul style="list-style-type: none"> ■ Ativar ■ Desativar 	<p>Ativar ou desativar a centrifugação e o escoamento no final do ciclo de lavagem.</p> <p>A roupa permanece na água após o último ciclo de enxaguamento.</p>
 (Manter na água)	<ul style="list-style-type: none"> ■ Ativar ■ Desativar 	<p>Ativar ou desativar manter na água. A roupa fica mais tempo dentro de água antes do ciclo de lavagem principal.</p> <p>Para roupa com sujidade especialmente difícil de remover.</p>
	<ul style="list-style-type: none"> ■ Ativar ■ Desativar 	<p>Ativar ou desativar a lavagem com redução dos vincos.</p> <p>Para reduzir os vincos na roupa, o processo e as rotações de centrifugação é adaptado.</p> <p>A roupa está tão molhada a seguir à lavagem, que desenruga quando pendurada na corda.</p>
 (Memória)	<ul style="list-style-type: none"> ■ guardar ■ regular 	<p>Ao premir a tecla durante aprox. 3 segundos, guarda as suas regulações de programa individuais.</p> <p>→ "<i>Memorizar regulações do programa</i>", <i>Página 44</i></p> <p>Se premir brevemente a tecla, regula o seu programa com regulações de programa individuais.</p>





















Programa	Descrição	Regulações do programa
carga máx. (kg)	<p>40 °C  e 60 °C , podem ser lavados em conjunto.</p> <p>O efeito de lavagem corresponde à melhor classe de eficiência de lavagem possível segundo as especificações legais.</p> <p>Para este programa, a temperatura de lavagem é automaticamente adaptada em função do volume de carga, de modo a obter uma eficiência energética ideal, com o melhor efeito de lavagem possível. A temperatura de lavagem não pode ser alterada.</p>	<p> Speed</p> <p>velocidade de centrifugação máx. (r.p.m.) ¹</p> <p>temperatura máx. (°C)</p>
sintéticos	Lavar tecidos de fibras sintéticas e tecidos mistos. 4	<p>1200</p> <p>60</p>

¹ Regulação do programa











Programa	Descrição	Regulações do programa
<p>carga máx. (kg)</p>	<p>programas - app diretamente através da aplicação Home Connect . Encontra a descrição do programa na aplicação Home Connect . As regulações de programas selecionáveis dependem do programa regulado. Nota: O seu aparelho tem de estar conectado à rede doméstica e registado na sua aplicação Home Connect . → "Home Connect ", <i>Página 47</i></p>	<p>Speed </p> <p>velocidade de centrifugação máx. (r.p.m.) ¹</p> <p>temperatura máx. (°C)</p>
<p>automático de-licado</p>	<p>3,5</p> <p>Lavar tecidos de algodão, fibras sintéticas e tecidos mistos delicados. Tratamento delicado da roupa.</p>	<p>i-Dos </p> <p>i-Dos </p> <p></p> <p></p> <p></p> <p></p> <p></p> <p></p> <p></p>
<p>¹ Regulação do programa</p>		<p>1000</p> <p></p> <p></p> <p></p>

Programa	Descrição	Regulações do programa
limp. tambor	<p>O grau de sujidade e o tipo de tecido são determinados automaticamente. O processo de lavagem é adaptado.</p> <p>Limpeza e manutenção do tambor.</p> <p>Selecione o programa nos seguintes casos:</p> <ul style="list-style-type: none"> ■ Antes da primeira utilização ■ com lavagem frequente a 40 °C e temperaturas inferiores ■ após um longo período de ausência <p>Utilizar detergente convencional em pó para roupa ou detergente com branqueador.</p>	<p> Speed</p> <p>velocidade de centrifugação máx. (r.p.m.) ¹</p> <p>temperatura máx. (°C)</p> <p>1200</p> <p>      </p> <p>1 i-Dos </p> <p>2 i-Dos </p>
<p>¹ Regulação do programa</p>		

Programa	Descrição
<p>carga máx. (kg)</p>	<p>Regulações do programa</p> <p> Speed</p> <p>velocidade de centrifugação máx. (r.p.m.) ¹</p> <p>temperatura máx. (°C)</p>
<p>Reduzir para metade a quantidade de detergente, para evitar a formação de espuma.</p> <p>Não utilize amaciador.</p> <p>Não utilizar detergentes para lãs, roupa delicada nem detergente líquido.</p> <p>Nota: A indicação para a necessidade de limpeza do tambor pisca como lembrete caso não utilize há muito tempo nenhum programa a 60 °C ou a temperaturas superiores.</p>	<p> Speed</p> <p> +</p> <p></p> <p></p> <p></p> <p></p> <p></p> <p>1 i-Dos </p> <p>2 i-Dos </p>
<p>¹ Regulação do programa</p>	

Programa	Descrição	Regulações do programa
<p>carga máx. (kg)</p>	<p>camisas/business</p> <p>2</p> <p>Lavar camisas e blusas sem engomar de algodão, linho, fibras sintéticas e tecidos mistos.</p> <p>Dica: Para evitar vincos na roupa, ative . A roupa é centrifugada muito brevemente e pode ser retirada ainda a pingar. Pendurar as camisas e blusas a pingar para desenrugarem.</p> <p>Nota: Lavar camisas e blusas de seda ou materiais delicados no programa delicado/seda.</p>	<p> Speed</p> <p>velocidade de centrifugação máx. (r.p.m.) ¹ 800</p> <p>temperatura máx. (°C) 60</p> <p>             </p> <p> 1 i-Dos </p> <p> 2 i-Dos </p>

¹ Regulação do programa

Programa	Regulações do programa
<p>express 15/30'</p> <p>carga máx. (kg)</p> <p>Lavar tecidos de algodão, fibras sintéticas e tecidos mistos. Programa curto para pequenos lotes de roupa pouco suja. A duração do programa é de aprox. 30 minutos. Se pretender encurtar a duração do programa 15 minutos, ative  Speed. O volume máximo de carga diminui para 2 kg.</p>	<p> Speed</p> <p>+</p> <p></p> <p></p> <p></p> <p></p> <p></p> <p></p> <p>1 i-Dos </p> <p>2 i-Dos </p> <p>velocidade de centrifugação máx. (r.p.m.)¹ 1200</p> <p>temperatura máx. (°C) 40</p>
<p>¹ Regulação do programa</p>	

9 Acessórios

Utilize acessórios originais. Estes foram especialmente concebidos para o seu aparelho.

	Utilização	Número de encomenda
Prolongamento da mangueira de entrada de água	Prolongar a mangueira de entrada de água para água fria ou Aquastop (2,50 m).	WZ10131
Ligadores de fixação	Melhorar a estabilidade do aparelho.	WX975600
Tubo curvo	Fixar a mangueira de escoamento de água.	00655300

10 Antes da primeira utilização

Prepare o aparelho para a utilização.

10.1 Iniciar ciclo de lavagem em vazio

O seu aparelho foi minuciosamente testado antes de sair da fábrica. Para eliminar possíveis restos de água, lave a primeira vez sem roupa.

Nota: Observe as informações sobre o tema Segurança → *Página 4* e Evitar danos materiais → *Página 11*, de modo a poder usar o seu aparelho de forma segura.

1. Premir .

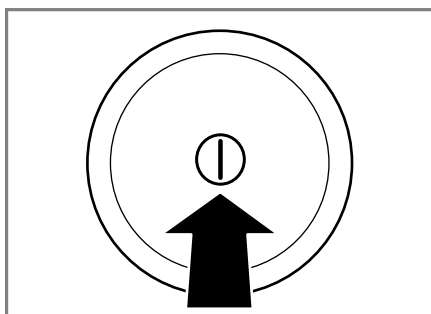

Pode levar alguns segundos para ligar o aparelho.

2. Regular o programa **limp. tambor**.
3. Fechar a porta.
4. Puxe a gaveta do detergente para fora.

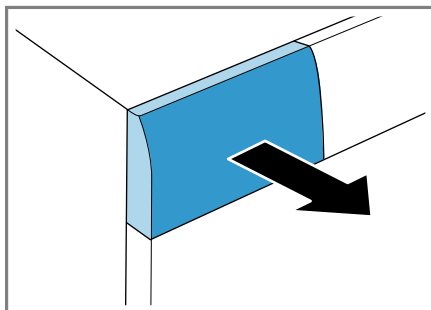

5. Deite aprox. 1 litro de água no compartimento para dosagem manual.

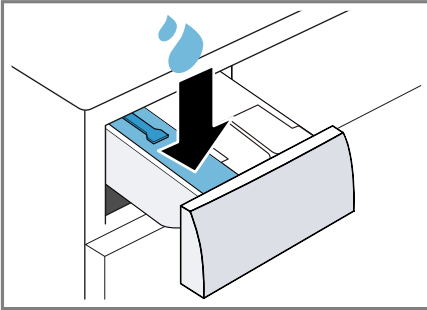

6. Introduza detergente convencional em pó no compartimento de dosagem manual.

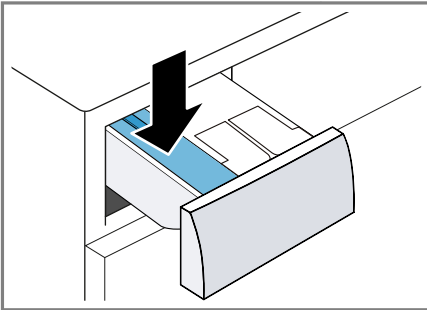

Utilize apenas metade da quantidade de detergente recomendada pelo fabricante do detergente para sujidade leve, de modo a evitar a formação de espuma. Não utilize detergente para lã ou roupa delicada.

7. Insira a gaveta para detergente.

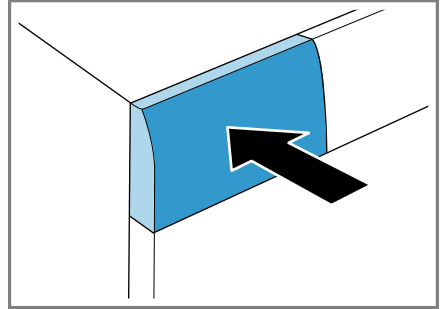

8. Premir **▶** (Início/Pausa) para iniciar o programa.
 ✓ O visor indica o tempo de duração restante do programa.
9. Iniciar o primeiro ciclo de lavagem ou premir **⓪** para desligar o aparelho.
 → "Operação base", Página 43

11 Roupa

11.1 Preparar a roupa

Nota: Observe as informações sobre o tema Segurança → *Página 4* e Evitar danos materiais → *Página 11*, de modo a poder usar o seu aparelho de forma segura.

ATENÇÃO!

Objetos deixados na roupa podem danificar a roupa e o tambor.

- ▶ Antes da operação, tire todos os objetos dos bolsos.
- ▶ Para proteger o aparelho e a roupa, prepare a roupa.
 - esvaziar os bolsos
 - escovar a areia de todas as dobras e bolsos
 - fechar as fronhas e as capas de edredão

- fechar fechos de correr, fechos de velcro, colchetes e ilhós
- atar cintos de tecido e atilhos de aventais ou usar um saco de lavagem
- remover os roletes e as fitas de chumbo das cortinas ou usar uma rede de lavagem
- para peças de roupa pequenas, como, p. ex., meias, utilizar uma rede de lavagem
- algumas nódoas difíceis e secas conseguem ser removidas após várias lavagens
- lavar peças de roupa pequenas com peças de roupa grandes
- não esfregar nódoas frescas, mas molhar com uma solução de água e sabão
- desdobrar e afofar a roupa

11.2 Separar a roupa

Nota: Observe as informações sobre o tema Segurança → *Página 4* e Evitar danos materiais → *Página 11*, de modo a poder usar o seu aparelho de forma segura.

- ▶ Para melhorar o resultado de lavagem e evitar desbotamento, separe a roupa antes da lavagem de acordo com os critérios a seguir indicados.
 - tipo de tecido e de fibra
Lave em conjunto a roupa do mesmo tipo de tecido e de fibra.
 - indicações de limpeza e conservação nas etiquetas → *Página 41*
 - descrição dos programas → *Página 28*
 - roupa branca
 - roupa de cor
Lave a roupa de cor nova separadamente, pela primeira vez, da outra roupa.

11.3 Grau de sujidade

Grau de sujidade	Grau de sujidade	Exemplos
ligeira	<ul style="list-style-type: none"> ■ não são visíveis nódoas nem sujidade ■ Roupa ganhou cheiro 	vestuário leve de verão ou desportivo, que foi usado poucas horas
normal	Sujidade ou pequenas nódoas leves visíveis	<ul style="list-style-type: none"> ■ T-shirts, camisas ou blusas transpiradas ou usadas várias vezes ■ Toalhas ou roupa de cama usadas até uma semana
forte	Sujidade ou nódoas claramente visíveis	panos da loiça, roupa de bebé, roupa de trabalho

11.4 Indicações de limpeza e conservação nas etiquetas

Etiquetas de lavagem

Símbolo	Processo de lavagem	Programa recomendado
	normal	Algodão
	delicado	Sintéticos
	especialmente delicado	Delicado/seda para roupa de lavagem à mão
	lavar à mão	Lã
	não lavável na máquina de lavar roupa	–

12 Detergentes e produtos de tratamento adicionais

Nota: Observe as informações sobre o tema Segurança → *Página 4* e Evitar danos materiais → *Página 11*, de modo a poder usar o seu aparelho de forma segura.

Encontra indicações do fabricante relativas à utilização e à dosagem na embalagem.

Notas

- no caso de detergentes líquidos, usar apenas detergentes que fluam facilmente

- não misturar diferentes detergentes líquidos
- não misturar o detergente e o amaciador
- Não utilizar nenhuns produtos sobrepostos ou muito espessos.
- não utilizar produtos que contenham solventes, que sejam corrosivos ou libertem gases, por exemplo, lixívia líquida
- Usar pouco agente de coloração, o sal pode danificar o aço inoxidável
- não utilizar produtos descolorantes no aparelho

12.1 Recomendação de detergente

Detergente	Tecidos	Programa	Temperatura
Detergente completo com branqueadores óticos	tecidos brancos resistentes a altas temperaturas em algodão ou linho	Algodão	frio até 90 °C

Detergente	Tecidos	Programa	Temperatura
Detergente para roupa de cor sem branqueadores nem branqueadores óticos	tecidos de cor de linho ou algodão	Algodão	frio até 60°C
Detergente para roupa de cor/roupa delicada sem branqueadores óticos	tecidos de cor de fibras de tratamento fácil ou tecidos sintéticos	Sintéticos	frio até 60°C
Detergente para roupa delicada	tecidos finos e delicados em seda ou viscose	Roupa delicada / Secas	frio até 40°C
Detergente para lãs	Lã	Lã	frio até 40°C

Dica: A página da Internet www.cle-anright.eu fornece uma multiplicidade de informações úteis sobre detergentes.

tes, produtos de tratamento adicionais e produtos de limpeza para uso doméstico.

12.2 Dosagem de detergente

A dosagem do detergente baseia-se em:

- Quantidade de roupa
- Grau de sujidade
- Dureza da água

Pode solicitar informações sobre a dureza da água junto da companhia da água local ou determiná-la com um aparelho de teste da dureza da água.

Dureza da água

Intervalo de dureza	Dureza total em mmol/l	Dureza alemã em °dH
macia (I)	0 - 1,5	0 - 8,4
média (II)	1,5 - 2,5	8,4 - 14
dura (III)	superior 2,5	acima de 14

Exemplo de indicação do fabricante sobre o detergente

Estes dados exemplificativos dizem respeito a uma carga standard de 4-5 kg.

Grau de sujidade	ligeira	normal	forte
Dureza da água: macia/média	40 ml	55 ml	80 ml
Dureza da água: dura/muito dura	55 ml	80 ml	105 ml

As quantidades de dosagem são indicadas na embalagem do fabricante.

- Ajuste as quantidades de dosagem à carga efetiva quando realizar uma dosagem manual.
- Se a dosagem inteligente estiver ativada, não ajuste a quantidade de dosagem à carga efetiva. A quantidade de detergente e amaciador é automaticamente calculada com base na quantidade básica de dosagem → *Página 47* e na quantidade de roupa reconhecida. A quantidade de dosagem básica regulada tem de corresponder sempre à quantidade de dosagem para uma carga de 4,5 kg.

13 Operação base

13.1 Ligar o aparelho

- ▶ Premir .

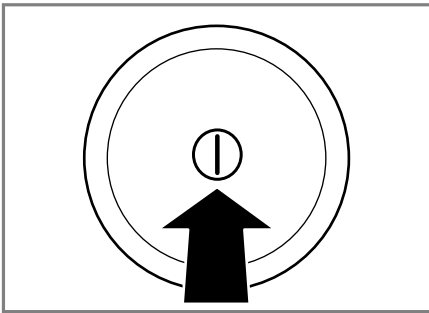

Pode levar alguns segundos para ligar o aparelho.

- ✓ O aparelho realiza um teste de funcionamento audível na gaveta para detergente.

Nota: O tambor do aparelho ficará iluminado após a abertura, o fecho e o início do programa. A iluminação apaga-se automaticamente.

13.2 Regular um programa

1. Selecionar o programa → *Página 28* desejado com o seletor de programas.

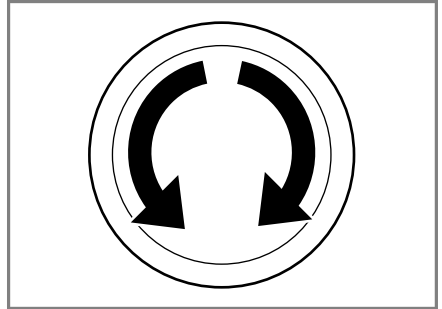

2. Se necessário, ajustar as regulações do programa → *Página 43*.

13.3 Ajustar regulações de programas

Dependendo do programa e do progresso do programa, poderá ajustar ou ativar e desativar as regulações disponíveis.

Nota: Visão geral de todas as regulações de programas:

Requisito: Está regulado um programa.

- ▶ Ajuste as regulações de programas.

As regulações não são guardadas de modo permanente para o programa.

Nota: Se ativar ou desativar o sistema de dosagem inteligente, a regulação é memorizada.

13.4 Memorizar regulações do programa

Pode guardar as suas regulações de programa individuais como favorito.

Requisitos

- Está regulado um programa.
- As regulações do programa foram adaptadas.

▶ Premir ☆ durante aprox. 3 segundos.

Premir ☆ para aceder ao programa.

Nota: Para substituir o programa guardado, repetir os passos.

13.5 Introduzir a roupa

Notas

- Observe as informações sobre o tema Segurança → *Página 4* e Evitar danos materiais → *Página 11*, de modo a poder usar o seu aparelho de forma segura.
- Para evitar vincos, tenha em atenção a carga de roupa máxima do programa → *Página 28*.

Requisito: Preparar e separar a roupa.

→ "Roupa", *Página 39*

1. Abrir a porta.

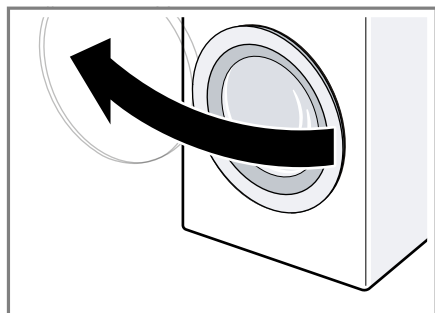

2. Assegurar que o tambor está vazio.

3. Colocar a roupa separada no tambor.

4. **Nota:** Certifique-se de que não fica entalada roupa na porta.

Fechar a porta.

13.6 Deitar detergente e produto de tratamento adicional

Para programas nos quais não é possível ou pretendida uma dosagem inteligente, pode adicionar um detergente através do compartimento para dosagem manual.

Nota: Observe as informações sobre o tema Segurança → *Página 4* e Evitar danos materiais → *Página 11*, de modo a poder usar o seu aparelho de forma segura.

Dica: Para além da dosagem inteligente, também pode deitar no compartimento para dosagem manual outros produtos de tratamento de roupa, como, p. ex., sal antimanchas, goma ou lixívia. Não deite detergente adicional no compartimento para dosagem manual, para evitar uma sobredosagem ou a formação de espuma.

Requisito: Informe-se acerca da dosagem ideal para detergente e produto de tratamento.

1. Puxar a gaveta do detergente para fora.

2. Colocar o detergente.
→ "Gaveta para detergente", *Página 20*

3. Se necessário, deitar produto de tratamento adicional.

4. Inserir a gaveta para detergente.

13.7 Iniciar o programa

Nota: Se quiser alterar o tempo que resta até ao fim do programa, regule primeiro o tempo Terminado em.

- ▶ Prima ▷|||.
- ✓ O tambor gira e segue-se uma deteção de carga que pode levar até 2 minutos e em seguida é feita a entrada de água.
- ✓ O visor exibe a duração do programa ou o tempo Terminado em.

13.8 Colocar +Carga

Nota: Observe as informações sobre o tema Segurança → *Página 4* e Evitar danos materiais → *Página 11*, de modo a poder usar o seu aparelho de forma segura.

1. Premir ▷|||.
O aparelho para e verifica se é possível colocar ou retirar roupa. Observar o estado do programa.
2. Colocar ou retirar a roupa.
3. Fechar a porta.
4. Premir ▷|||.

13.9 Cancelar programa

Após o início do programa pode, a qualquer altura, cancelar o programa.

Nota: Observe as informações sobre o tema Segurança → *Página 4* e Evitar danos materiais → *Página 11*, de modo a poder usar o seu aparelho de forma segura.

1. Premir ▷|||.
2. Abrir a porta.

Em caso de temperatura elevada e nível de água elevado, a porta do aparelho permanece trancada por razões de segurança.

- Em caso de temperatura elevada, iniciar o programa ☹.

- Em caso de nível de água elevado: iniciar o programa ☹ ou ☹.

3. Retire a roupa.

13.10 Retirar a roupa

Nota: Observe as informações sobre o tema Segurança → *Página 4* e Evitar danos materiais → *Página 11*, de modo a poder usar o seu aparelho de forma segura.

1. Abra a porta.
2. Retire a roupa.

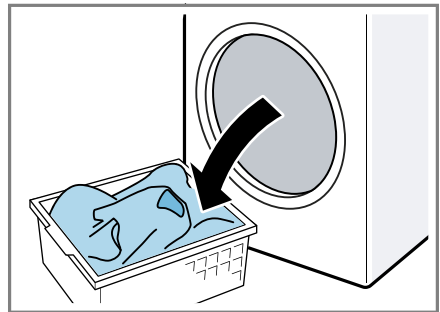

13.11 Desligar o aparelho

1. Premir ①.

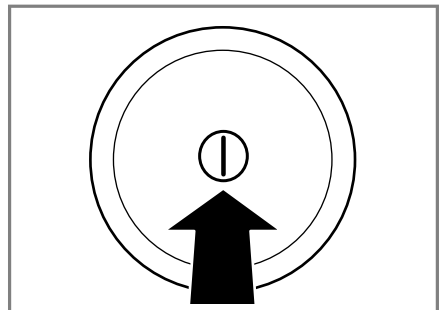

pt Fecho de segurança para crianças

2. Remover corpos estranhos da borracha do óculo e secá-la.

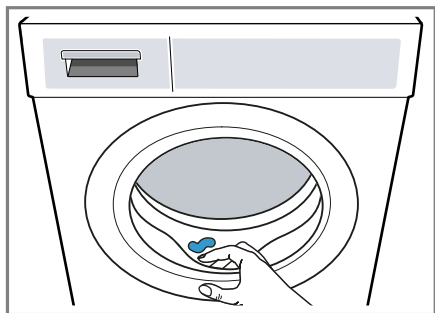

3. Deixar a porta e a gaveta para detergente aberta, para que restos de água possam secar.

14 Fecho de segurança para crianças

Bloquear o aparelho contra uma operação involuntária nos comandos.

14.1 Ativar fecho de segurança para crianças

- ▶ Prima **3 sec** durante aprox. 3 segundos.
- ✓ Os comandos estão bloqueados.
- ✓ O fecho de segurança para crianças permanece ativado mesmo depois de desligar o aparelho.

14.2 Desativar o fecho de segurança para crianças

Requisito: Para desativar o fecho de segurança para crianças, o aparelho tem de estar ligado.

- ▶ Prima **3 sec** durante aprox. 3 segundos.

15 Sistema de dosagem inteligente

Dependendo do programa e das regulações, as quantidades ideais de detergente líquido e de amaciador são doseadas automaticamente.

15.1 Encher o depósito de dosagem

Nota



Para usar a dosagem inteligente, encha o depósito de dosagem.

- Encha o depósito de dosagem apenas com detergentes e produtos de tratamento adequados.
- Se trocar de detergente líquido ou de amaciador, esvazie e limpe o depósito de dosagem antes de re-encher.
→ "Limpar a gaveta para detergente", *Página 53*
- Se quiser usar ambos os depósitos de dosagem para detergente líquido, regule o conteúdo dos depósitos de dosagem → *Página 47*.

Requisito: / pisca.

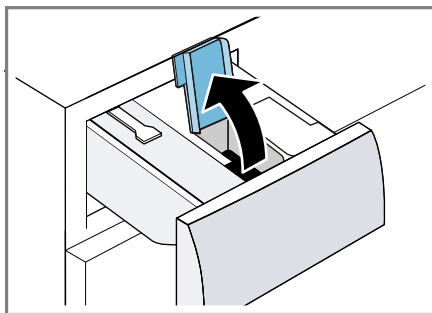
1. Puxe a gaveta do detergente para fora.
2. Abra a tampa de enchimento.



- Deite o detergente líquido  e o amaciador  no respetivo depósito de dosagem.
→ "Gaveta para detergente",
Página 20

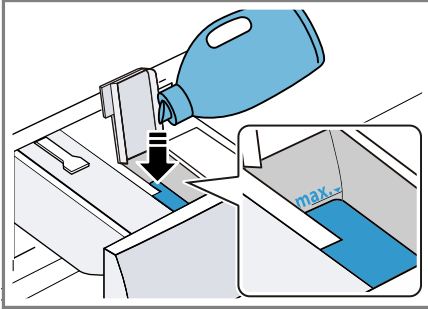

- Feche a tampa de enchimento.

Nota: Não deixe a tampa de enchimento aberta durante muito tempo para evitar uma secagem do detergente.





- Insira a gaveta para detergente.
- Ajuste a quantidade de dosagem básica → *Página 47*.



15.2 Conteúdo do depósito de dosagem

Notas

- Se alterar o conteúdo do depósito de dosagem, a quantidade básica de dosagem para este depósito será repostada.
- Se usar ambos os depósitos de dosagem para detergente líquido, terá de selecionar o depósito de dosagem que pretende usar durante a lavagem.

Adaptar o conteúdo do depósito de dosagem

- Prima  durante aprox. 3 segundos.
 - Para regular , prima .
- ✓ O visor exibe .





- Prima novamente  para regular .
- Aguarde um pouco para as regulações serem concluídas.



15.3 Quantidade de dosagem básica

A quantidade básica de dosagem tem por base as indicações do fabricante do detergente, a dureza da água e o grau de sujidade da roupa. Regule sempre uma quantidade básica de dosagem que corresponda à dosagem de uma carga standard de 4,5 kg.

→ "Dosagem de detergente", *Página 42*

Ajustar a quantidade de dosagem básica

- Prima  durante aprox. 3 segundos.
✓ O visor indica a quantidade de dosagem básica para .
- Prima  /  para adaptar a regulação.
- Aguarde um pouco para as regulações serem concluídas.

Nota: Repetir o passo com  para adaptar a quantidade de dosagem básica para .

16 Home Connect

Este aparelho pode ser ligado em rede. Ligue o seu aparelho a um aparelho móvel, de modo a operar as funções através da aplicação Home Connect, a ajustar as regulações base ou para monitorar o estado de operação atual.

Os serviços Home Connect não se encontram disponíveis em todos os países. A disponibilidade da função Home Connect depende da disponi-

bilidade dos serviços Home Connect no seu país. Pode encontrar mais informações a este respeito em: www.home-connect.com.

- → "Ligar o aparelho à rede doméstica WLAN (Wi-Fi) com função WPS", *Página 48*
- → "Ligar o aparelho à rede doméstica WLAN (Wi-Fi) sem função WPS", *Página 49*

A aplicação Home Connect dá-lhe indicações durante todo o processo de registo. Para efetuar as regulações, siga as instruções da aplicação Home Connect.

Dicas

- Observe a documentação fornecida da Home Connect.
- Observe também as indicações na aplicação Home Connect.

Notas

- Respeite as indicações de segurança do presente manual de instruções e certifique-se de que elas são respeitadas quando o aparelho é operado através da aplicação Home Connect.
→ "Segurança", *Página 4*
- A operação no aparelho tem sempre prioridade. Neste período de tempo, não é possível operar o aparelho através da aplicação Home Connect.

16.1 Regulações Home Connect

Ajuste o Home Connect às suas necessidades.

Encontra as regulações Home Connect nas regulações base do seu aparelho. As regulações apresentadas no visor dependem de o Home Connect estar instalado e de o aparelho estar ligado à rede doméstica.

16.2 Ligar o aparelho à rede doméstica WLAN (Wi-Fi) com função WPS

Requisito: Se o seu router possuir uma função WPS, pode ligar o aparelho automaticamente à sua rede doméstica WLAN (WiFi).

1. Premir  durante aprox. 3 segundos.

✓ O visor indica **Aut.**

2. Premir .

3. Prima o botão WPS no router no espaço de 2 minutos.

Observe as informações na documentação do seu router.

✓ No visor pisca .

✓ O aparelho tenta ligar-se agora à rede doméstica WLAN.

✓ Se o visor indicar **cone**  estiver aceso de forma permanente, o aparelho está ligado à rede doméstica.

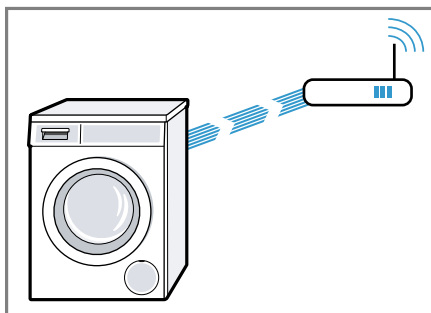

4. Se o visor indicar Home Connect Error, o aparelho não está ligado à rede doméstica.

– Verifique se o aparelho se encontra ao alcance da rede doméstica.



– Voltar a ligar o aparelho à rede doméstica WLAN (Wi-Fi) com função WPS.

5. Ligue o aparelho à aplicação Home Connect. → *Página 50*

16.3 Ligar o aparelho à rede doméstica WLAN (Wi-Fi) sem função WPS

Se o seu router não possuir uma função WPS, pode ligar o aparelho manualmente à sua rede doméstica WLAN (WiFi). O aparelho cria brevemente uma rede WLAN própria. Pode ligar um aparelho móvel à rede WLAN e transmitir as informações da rede doméstica WLAN (WiFi) ao seu aparelho.

Requisito: A aplicação Home Connect está aberta e iniciou sessão.

1. Premir  pelo menos durante 3 segundos.
- ✓ O visor indica **Aut.**
2. Regular o programa para a posição 2.
- ✓ O visor indica **SAP.**
3. Premir .
- ✓ No visor pisca .
- ✓ O aparelho configura agora uma rede WLAN própria com o nome (SSID) HomeConnect.



4. Aceda às definições WLAN no dispositivo móvel.

Ligue o dispositivo móvel à rede WLAN HomeConnect e introduza a palavra passe WLAN (Key) HomeConnect.

- ✓ O seu dispositivo móvel liga-se ao aparelho. O processo de ligação pode demorar até 60 segundos.

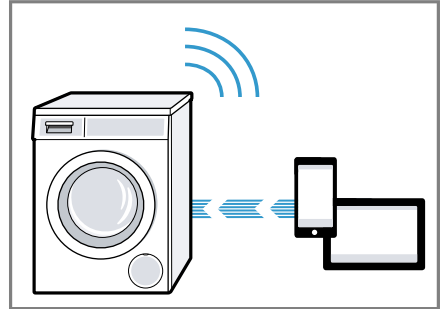

5. Abra a aplicação Home Connect no aparelho móvel e siga os passos na aplicação.
6. Introduza o nome da rede (SSID) e a palavra-passe (Key) da sua rede doméstica na aplicação Home Connect.
7. Seguir os passos na aplicação Home Connect para ligar o aparelho.
- ✓ Se o visor indicar **cone**  estiver aceso de forma permanente, o aparelho está ligado à rede doméstica.
8. Se o visor indicar Home Connect Error, o aparelho não está ligado à rede doméstica.
 - Verifique se o aparelho se encontra ao alcance da rede doméstica.
 - Voltar a ligar o aparelho à rede doméstica WLAN (Wi-Fi) com função WPS.
9. Ligue o aparelho à aplicação Home Connect → *Página 50.*

16.4 Ligar o aparelho à aplicação Home Connect

Requisitos

- O aparelho está conectado à rede doméstica WLAN (Wi-Fi).
- A aplicação Home Connect está aberta e iniciou sessão.

1. Regular o programa para a posição 3.
 - ✓ O visor indica **APP**.
2. Premir ▷.
- ✓ O aparelho liga-se à aplicação Home Connect.
3. Assim que o aparelho surgir na aplicação Home Connect, seguir os últimos passos na aplicação Home Connect.
 - ✓ Se o visor mostrar **con**, o aparelho está ligado à aplicação Home Connect.

16.5 Ativar o Wi-Fi no aparelho

Nota: O consumo de energia aumenta em relação aos valores indicados na tabela de valores de consumo, caso o Wi-Fi esteja ativado.

1. Premir ◻ durante aprox. 3 segundos.
2. Regular o programa para a posição 4.
 - ✓ O visor indica **Con**.
3. Premir ▷ até o visor mostrar **on**.
 - ✓ O Wi-Fi está ativado.

Notas

- Se o Wi-Fi estiver ativado, o aparelho não se desliga automaticamente.
- Se o Wi-Fi estiver ativado, o aparelho não se desliga automaticamente.

16.6 Desativar Wi-Fi no aparelho

1. Prima ◻ pelo menos durante 3 segundos.
2. Regule o programa para a posição 4.
 - ✓ O visor exibe **Con**.
3. Prima ▷ até o visor mostrar **oFF**.
 - ✓ O Wi-Fi está desativado.

Nota: Se o Wi-Fi for desativado e o aparelho esteve previamente ligado à rede de casa, a ligação é restabelecida automaticamente ao ligar de novo o Wi-Fi.

16.7 Atualização de software

Requisito: O visor indica .

1. Prima ◻ durante aprox. 3 segundos.
2. Regule o programa para a posição 6.
 - ✓ No visor surge **UPd**.
3. Prima ▷.
- ✓ A instalar a atualização do software
- ✓ Quando o visor exibir **End**, isso significa que a atualização do software está instalada.

Nota: A atualização do software pode levar vários minutos. Não desligue o aparelho durante a atualização do software.

16.8 Repor as configurações de rede do aparelho

1. Prima ◻ pelo menos durante 3 segundos.
2. Regule o programa para a posição 5.
 - ✓ O visor exibe **rES**.

3. Prima **▷**.
- ✓ O visor exibe **Yes**.
4. Prima **▷**.
- ✓ As regulações da rede são restauradas.
- ✓ Quando o visor exibir **End**, isso significa que as regulações da rede estão restauradas.

Dica: Se pretender utilizar novamente o seu aparelho através da aplicação Home Connect, terá de o ligar de novo à rede doméstica e à aplicação Home Connect.

16.9 Proteção de dados

Observe também as indicações relativas à proteção de dados.

Com a primeira ligação do seu aparelho a uma rede doméstica ligada à internet, o seu aparelho transmite as seguintes categorias de dados ao servidor Home Connect (primeiro registo):

- Identificação inequívoca do aparelho (constituída pelos códigos do aparelho, bem como pelo endereço MAC do módulo de comunicação Wi-Fi instalado).
- Certificado de segurança do módulo de comunicação Wi-Fi (para proteção técnica da informação da ligação).
- A versão atual de software e hardware do seu eletrodoméstico.
- Estado de uma eventual reposição anterior para as definições de fábrica.

Este primeiro registo prepara a utilização das funcionalidades Home Connect e só é necessário no momento em que pretenda utilizar, pela primeira vez, as funcionalidades Home Connect.

Nota: Tenha em atenção que só é possível utilizar as funcionalidades Home Connect em conjunto com a





aplicação Home Connect. É possível aceder às informações relativas à proteção de dados na aplicação Home Connect.

17 Regulações base

Pode regular o seu aparelho de acordo com as suas necessidades.

17.1 Visão geral das regulações base

Encontra aqui uma visão geral das regulações base do aparelho.

Regulação base	Símbolo	Valor	Descrição
Sinal sonoro		0 (desligado) 1 (baixo) 2 (médio) 3 (alto) 4 (muito alto)	Ajustar o volume do sinal no final do programa.
Sinal teclas		0 (desligado) 1 (baixo) 2 (médio) 3 (alto) 4 (muito alto)	Regular o volume do sinal ao selecionar as teclas.
Desligar automaticamente	4	On (ligado) OFF (desl.)	Ativar ou desativar a desconexão automática do aparelho. → "Poupança de energia e recursos", <i>Página 12</i> Nota: Se o Wi-Fi estiver ativado, o aparelho não se desliga automaticamente.
Lembrete de limpeza do tambor		On (ligado) OFF (desligado)	Ativar ou desativar o lembrete de limpeza do tambor.
Luminosidade do visor		1 (baixo) 2 (médio) 3 (alto) 4 (muito alto)	Regular a luminosidade do visor.

17.2 Alterar as regulações base

1. Para configurar as regulações base, prima a tecla .

2. Prima repetidamente a tecla , até ser ajustada a regulação base desejada.

✓ O visor indica a regulação base ajustada e o valor atual.

3. Para alterar o valor, prima **+** / **-**.
4. Para sair das regulações base, desligue o aparelho.

18 Limpeza e manutenção

Para que o seu aparelho se mantenha durante muito tempo operacional, deve proceder a uma limpeza e manutenção cuidadosa do mesmo.

18.1 Conselhos de conservação do aparelho

Para manter o aparelho a funcionar sem problemas, observe as recomendações sobre a conservação do aparelho.

Limpar o exterior e o painel de comandos da máquina com água e um pano húmido.	As peças do aparelho ficam limpas e em condições de higiene.
Remover de imediato todos os resíduos da lavagem, restos da névoa pulverizada ou objetos.	É mais fácil remover depósitos sem deixar resíduos quando são recentes.
Deixar a porta do aparelho e a gaveta para detergente abertas após o uso.	A água residual seca, reduzindo a formação de odores no aparelho.

18.2 Limpar o tambor

Se lavar frequentemente a uma temperatura igual ou inferior a 40 °C ou não tiver utilizado o aparelho durante muito tempo, limpe o tambor.

CUIDADO

Risco de ferimentos!

A lavagem permanente a baixas temperaturas e uma ventilação deficiente do aparelho podem danificar o tambor e causar ferimentos.

- ▶ Executar regularmente um programa para limpeza do tambor ou lavar a temperaturas de, no mínimo, 60 °C.
- ▶ Deixar secar o aparelho após cada utilização com a porta e a gaveta para detergente abertas.
- ▶ Executar o programa **limp. tambor** sem roupa.
Utilizar detergente em pó.

18.3 Limpar a gaveta para detergente

Se trocar de detergente ou a gaveta para detergente estiver suja, limpe a gaveta para detergente e a unidade da bomba do sistema de dosagem inteligente,

Nota: Observe as informações sobre o tema Segurança → *Página 4* e Evitar danos materiais → *Página 11*, de modo a poder usar o seu aparelho de forma segura.

1. Desligar o aparelho.
2. Puxar a gaveta do detergente para fora.

pt Limpeza e manutenção

3. Pressionar o acessório para baixo e remover a gaveta para detergente.

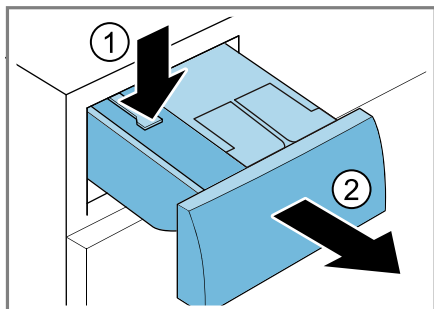

4. Remover a unidade da bomba.

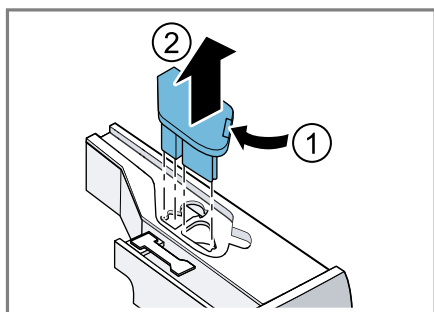

5. Desengatar e remover a tampa da gaveta para detergente.

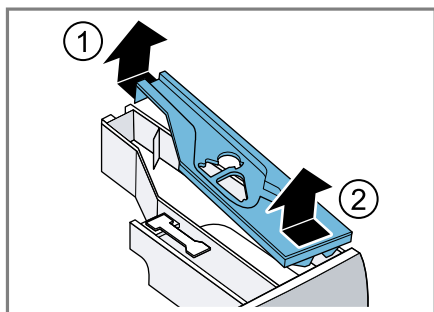

6. Esvaziar a gaveta para detergente.

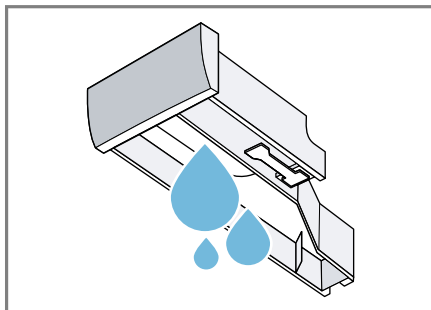

7. **ATENÇÃO!** A unidade da bomba contém componentes elétricos.
- ▶ Não lave a unidade da bomba na máquina de lavar loiça e não a mergulhe em água.
 - ▶ Proteja a ligação elétrica traseira contra humidade, restos de detergente e de amaciador.

Limpar a unidade da bomba com um pano húmido.

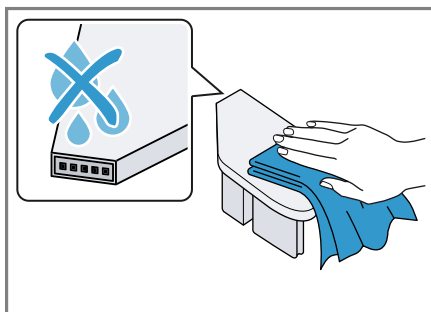

8. Limpar a gaveta para detergente e a tampa com um pano macio e húmido ou o chuveiro de mão.

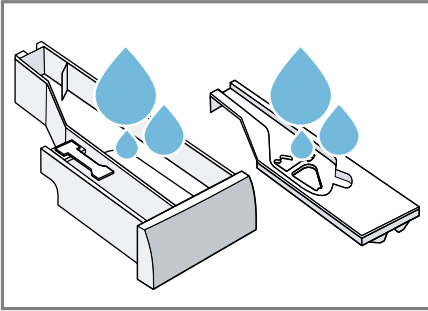

9. Secar e colocar a gaveta para detergente, a tampa e a unidade da bomba.

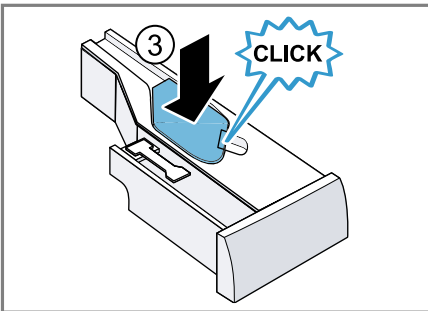
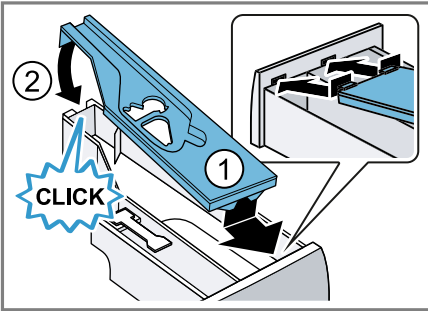

10. Limpar a estrutura da gaveta para detergente no interior do aparelho.

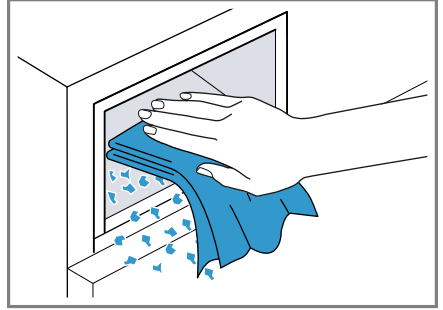

11. Inserir a gaveta para detergente.

18.4 Descalcificação

Se dosear corretamente o detergente, não é necessário remover o calcário do seu aparelho. Caso mesmo assim pretenda utilizar um produto de descalcificação, siga as instruções do fabricante.

ATENÇÃO!

O uso de produtos de remoção do calcário inadequados como, por exemplo, utilizados em máquinas de café, pode danificar o aparelho.

- Utilizar apenas produtos de remoção do calcário para este aparelho vendidos na página de Internet ou pela assistência técnica do fabricante.

18.5 Limpar a bomba de escoamento

Em caso de avarias, limpar a bomba de escoamento, p. ex., no caso de obstruções ou ruídos de batida.

Esvaziar bomba de escoamento

Nota: Observe as informações sobre o tema Segurança → *Página 4* e Evitar danos materiais → *Página 11*, de modo a poder usar o seu aparelho de forma segura.

pt Limpeza e manutenção

1. Feche a torneira da água.
2. Desligue o aparelho.
3. Desligue a ficha do aparelho da fonte de alimentação.
4. Abra a tampa de manutenção.

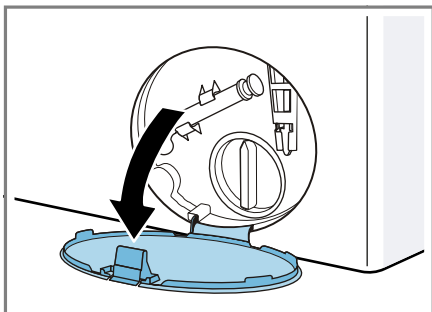

5. Remover a tampa de manutenção.

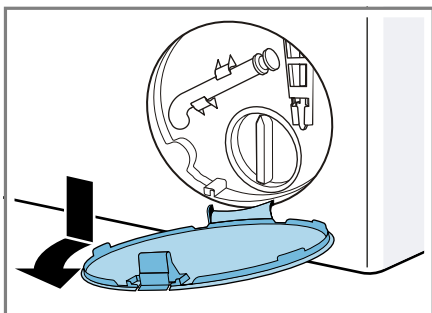

6. Empurre um recipiente suficientemente grande para debaixo da abertura.

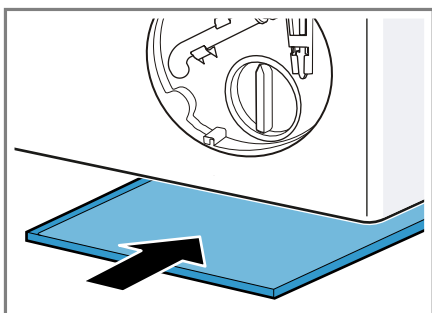

7. Retirar a mangueira de esvaziamento do suporte.

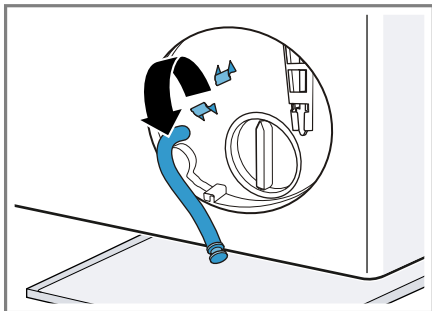

8. **⚠ CUIDADO - Risco de escaldada!** A água de lavagem fica quente durante a lavagem a elevadas temperaturas.
▶ Não tocar na água de lavagem quente.

Retire a tampa de fecho para deixar correr a água de lavagem para o recipiente.

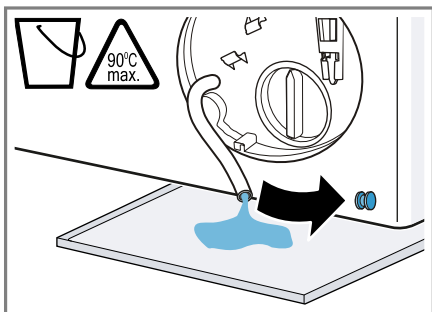

9. Colocar a tampa de fecho.

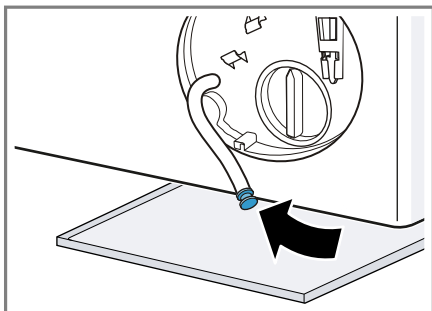

10. Fixar a mangueira de esvaziamento no suporte.

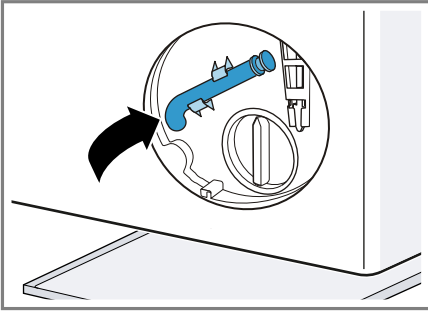

Limpar a bomba de escoamento

Nota: Observe as informações sobre o tema Segurança → *Página 4* e Evitar danos materiais → *Página 11*, de modo a poder usar o seu aparelho de forma segura.

Requisito: A bomba de escoamento está vazia. → *Página 55*

1. Como ainda pode existir água residual na bomba de escoamento, desenrosque a tampa da bomba com cuidado.

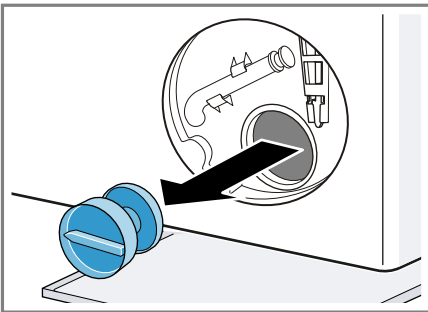

2. Limpe o interior, a rosca da tampa da bomba e a estrutura da bomba.

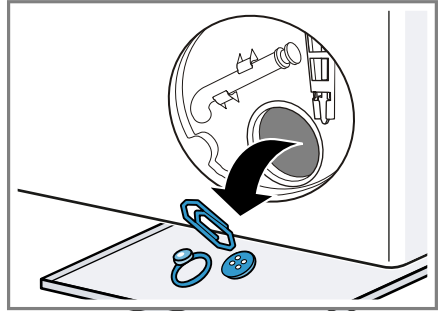

3. Assegure que a roda de pás da bomba de escoamento gira livremente.
4. Coloque a tampa da bomba e aperte-a até ao batente.

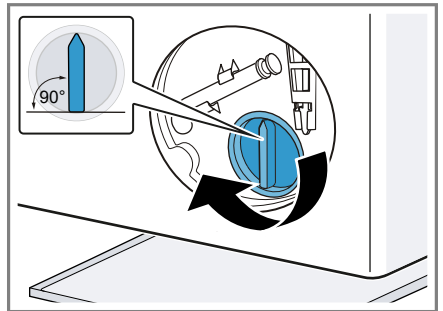

A pega da tampa da bomba tem de ficar em posição vertical.

5. Coloque e engate a tampa de manutenção.

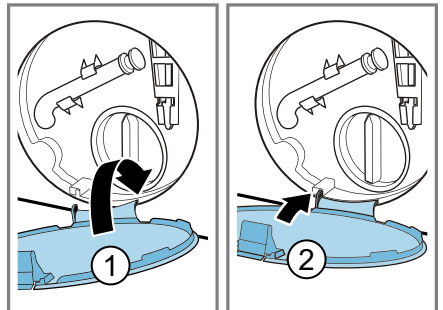

6. Feche a tampa de manutenção.

Antes da lavagem seguinte

Para evitar que na próxima lavagem escorra detergente não utilizado para o esgoto, execute o programa  depois de ter esvaziado a bomba de escoamento.

1. Abrir a torneira da água.
2. Ligar a ficha à tomada.
3. Ligar o aparelho.
4. Deite um litro de água no compartimento para dosagem manual.
5. Iniciar o programa .

18.6 Limpar a mangueira de escoamento de água no sifão

Se a mangueira de escoamento de água estiver suja no sifão ou a água de lavagem não for escoada, terá de limpar a mangueira.

1. Desligar o aparelho.
2. Desligar a ficha do aparelho da fonte de alimentação.
3. Desapertar a braçadeira da mangueira e retirar cuidadosamente a mangueira de escoamento de água.

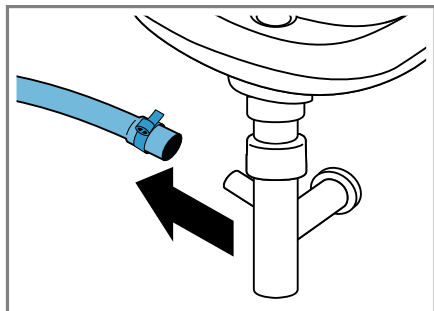

Pode sair água residual.

4. Limpar a mangueira de escoamento de água e a tubuladura do sifão.

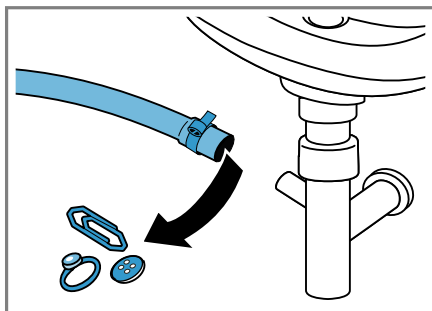

5. Encaixar a mangueira de escoamento de água e o ponto de união com a abraçadeira de mangueira.

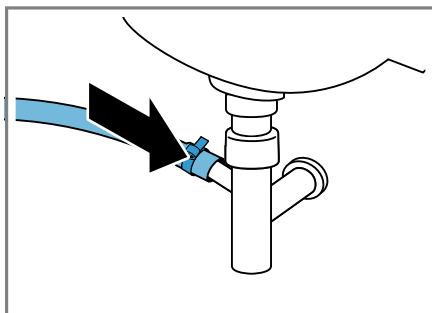

18.7 Limpar o filtro de rede na entrada de água

Esvaziar a mangueira de entrada de água

Para ser possível limpar o filtro de rede, esvazie primeiro a mangueira de entrada de água.

1. Fechar a torneira da água.
2. Regular o programa **algodão**.
3. Inicie o programa e deixe-o durante aprox. 70 segundos.
4. Desligar o aparelho.
5. Desligar a ficha do aparelho da fonte de alimentação.

Limpar o filtro de rede na torneira de água

Nota: Observe as informações sobre o tema Segurança → *Página 4* e Evitar danos materiais → *Página 11*, de modo a poder usar o seu aparelho de forma segura.

Requisito: A mangueira de admissão de água está vazia.

1. Remova a mangueira de admissão de água da torneira da água.

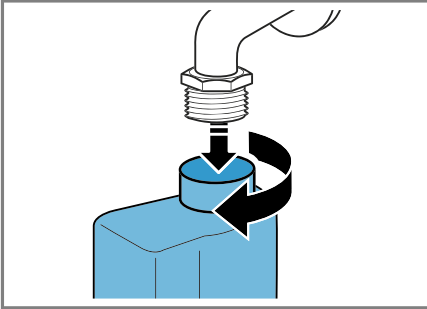

2. Limpe o filtro com uma pequena escova.

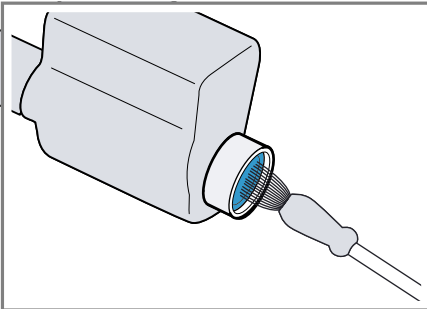

3. Ligue a mangueira de admissão de água e verifique a respetiva estanquidade.

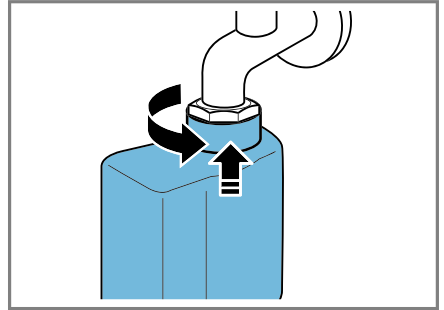

19 Eliminar anomalias

As pequenas anomalias do aparelho podem ser eliminadas pelo próprio utilizador. Antes de contactar a Assistência Técnica, consulte as informações sobre a eliminação de anomalias. Isto permite evitar custos desnecessários.

AVISO







Risco de choque eléctrico!

As reparações indevidas são perigosas.

- ▶ As reparações no aparelho apenas podem ser realizadas por técnicos qualificados.
- ▶ Para a reparação do aparelho só podem ser utilizadas peças sobresselentes originais.
- ▶ Se o cabo de alimentação deste aparelho sofrer algum dano, deverá ser substituído pelo fabricante ou pela sua Assistência Técnica, ou por um técnico devidamente qualificado para o efeito, para se evitarem situações de perigo.

Avaria	Causa e diagnóstico
O visor está apagado e  pisca.	O modo de poupança de energia está ativo. <ul style="list-style-type: none"> ▶ Prima uma tecla qualquer. ✓ O visor acende novamente.
"E:36 / -10"	Tubo de descarga ou mangueira de escoamento da água obstruído(a). <ul style="list-style-type: none"> ▶ Limpe o tubo de descarga e a mangueira de escoamento da água.
	O tubo de descarga ou a mangueira de escoamento da água está dobrado(a) ou entalado(a). <ul style="list-style-type: none"> ▶ Certifique-se de que o tubo de descarga e a mangueira de escoamento da água não estão dobrados nem entalados.
	A bomba de escoamento está obstruída. <ul style="list-style-type: none"> ▶ → "<i>Limpar a bomba de escoamento</i>", <i>Página 55</i>
	A mangueira de escoamento da água está ligada a uma altura demasiado elevada. <ul style="list-style-type: none"> ▶ Monte a mangueira de escoamento da água a 1 metro de altura, no máximo.
	A dose de detergente é demasiado alta. <ul style="list-style-type: none"> ▶ Medida imediata: misture uma colher de sopa de amaciador com 0,5 litros de água e deite a mistura no compartimento de dosagem manual (exceto no caso de microfibras, roupa desportiva e edredons). ▶ Se a dosagem inteligente estiver ativada, reduza a dosagem básica → <i>Página 47</i>.

Avaria	Causa e diagnóstico
"E:36 / -10"	<p>▶ Ao efetuar uma dosagem manual, no próximo ciclo de lavagem com a mesma carga, reduza a quantidade de detergente.</p> <hr/> <p>Encontra-se instalada uma extensão inadmissível na mangueira de escoamento de água.</p> <p>▶ Remova extensões inadmissíveis na mangueira de escoamento de água. Conectar o aparelho</p>
"E:36 / -25 / -26"	<p>A bomba de escoamento está obstruída.</p> <p>▶ → <i>"Limpar a bomba de escoamento", Página 55</i></p>
"E:10 / -00 / -10 / -20"	<p>A bomba do sistema de dosagem inteligente está bloqueada.</p> <ol style="list-style-type: none"> 1. Desligue o aparelho. 2. Limpe a unidade da bomba. → <i>"Limpar a gaveta para detergente", Página 53</i> 3. Se a indicação aparecer novamente, chame a Assistência técnica. → <i>"Serviço de Assistência Técnica", Página 74</i> <p>Nota: Pode iniciar o programa de lavagem, desativando o sistema de dosagem inteligente e efetuando a dosagem manual. → <i>"Teclas", Página 25</i></p>
	<p>A pressão da água é baixa. Não é possível solucionar.</p> <hr/> <p>O filtro de rede na admissão de água está entupido.</p> <p>▶ Limpe o filtro de rede na admissão de água → <i>Página 58.</i></p> <hr/> <p>A torneira da água está fechada.</p> <p>▶ Abra a torneira da água.</p> <hr/> <p>A mangueira de admissão de água está dobrada ou entalada.</p> <p>▶ Certifique-se de que a mangueira de admissão de água não está dobrada nem entalada.</p>
"E:35 / -10"	<p>Água no tabuleiro de base.</p> <p>▶ Feche a torneira da água.</p> <p>▶ Contacte a Assistência técnica. → <i>"Serviço de Assistência Técnica", Página 74</i></p> <hr/> <p>O aparelho apresenta uma fuga.</p> <p>▶ Feche a torneira da água.</p> <p>▶ Contacte a Assistência técnica. → <i>"Serviço de Assistência Técnica", Página 74</i></p>



Avaria	Causa e diagnóstico
	<p>A gaveta do detergente não foi completamente inserida até ao batente.</p> <ul style="list-style-type: none">▶ Insira a gaveta do detergente até ao batente. <hr/> <p>A unidade da bomba não está inserida.</p> <ol style="list-style-type: none">1. Insira a unidade da bomba na gaveta do detergente. → "<i>Limpar a gaveta para detergente</i>", <i>Página 53</i>2. Insira a gaveta do detergente até ao batente.
: a piscar.	<p>O sistema de controlo da tensão deteta quando a tensão é inferior ao permitido.</p> <ul style="list-style-type: none">▶ Não é possível solucionar. <p>Nota: Uma vez estabilizada a alimentação de tensão, o programa continua a funcionar normalmente.</p> <hr/> <p>Uma tensão inferior ao permitido pode causar um prolongamento do programa. Não é possível solucionar.</p>
	<p>A dose de detergente é demasiado alta.</p> <ul style="list-style-type: none">▶ Medida imediata: misture uma colher de sopa de amaciador com 0,5 litros de água e deite a mistura no compartimento de dosagem manual (exceto no caso de microfibras, roupa desportiva e edredons).▶ Se a dosagem inteligente estiver ativada, reduza a dosagem básica → <i>Página 47</i>.▶ Ao efetuar uma dosagem manual, no próximo ciclo de lavagem com a mesma carga, reduza a quantidade de detergente.
 acende.	<p>A temperatura é demasiado alta.</p> <ul style="list-style-type: none">▶ Aguarde até que a temperatura baixe.▶ → "<i>Cancelar programa</i>", <i>Página 45</i> <hr/> <p>O nível da água é demasiado elevado.</p> <ul style="list-style-type: none">▶ Inicie o programa . <hr/> <p>A roupa está entalada na porta.</p> <ol style="list-style-type: none">1. Abra novamente a porta.2. Remova a roupa entalada.3. Feche a porta.4. Para iniciar o programa, prima .
 a piscar.	<p>A porta não está fechada.</p> <ol style="list-style-type: none">1. Feche a porta.2. Para iniciar o programa, prima .



Avaria	Causa e diagnóstico
Todos os outros códigos de falha.	Falha de funcionamento <ul style="list-style-type: none"> ▶ Contacte a Assistência Técnica. → <i>"Serviço de Assistência Técnica", Página 74</i>
O aparelho não funciona.	A ficha do cabo de alimentação não está inserida. <ul style="list-style-type: none"> ▶ Ligue o aparelho à corrente elétrica. <hr/> O fusível está avariado. <ul style="list-style-type: none"> ▶ Verifique o fusível na caixa de fusíveis. <hr/> Faltou a alimentação elétrica. <ul style="list-style-type: none"> ▶ Verifique se a iluminação ambiente ou outros aparelhos no mesmo espaço estão a funcionar.
O programa não inicia.	▷ não foi premida. <ul style="list-style-type: none"> ▶ Prima ▷. <hr/> A porta não está fechada. <ol style="list-style-type: none"> 1. Feche a porta. 2. Para iniciar o programa, prima ▷. <hr/> O fecho de segurança para crianças está ativado. <ul style="list-style-type: none"> ▶ → <i>"Desativar o fecho de segurança para crianças", Página 46</i> <hr/> + / - está ativado. <ul style="list-style-type: none"> ▶ Verifique se + / - está ativado. → <i>"Teclas", Página 25</i> <hr/> A roupa está entalada na porta. <ol style="list-style-type: none"> 1. Abra novamente a porta. 2. Remova a roupa entalada. 3. Feche a porta. 4. Para iniciar o programa, prima ▷. <hr/> A gaveta do detergente não foi completamente inserida até ao batente. <ul style="list-style-type: none"> ▶ Insira a gaveta do detergente até ao batente. <hr/> A bomba do sistema de dosagem inteligente está bloqueada. <ol style="list-style-type: none"> 1. Desligue o aparelho. 2. Limpe a unidade da bomba. → <i>"Limpar a gaveta para detergente", Página 53</i> 3. Se a indicação aparecer novamente, chame a Assistência técnica. → <i>"Serviço de Assistência Técnica", Página 74</i>



Avaria	Causa e diagnóstico
O programa não inicia.	<p>Nota: Pode iniciar o programa de lavagem, desativando o sistema de dosagem inteligente e efetuando a dosagem manual. → <i>"Teclas", Página 25</i></p>
Não é possível abrir a porta.	<p>☒ está ativado. ▶ Continue com o programa, selecionando ⌚ ou ☒ e premindo ▷⏏.</p>
	<p>A temperatura é demasiado alta. ▶ Aguarde até que a temperatura baixe. ▶ → <i>"Cancelar programa", Página 45</i></p>
	<p>O nível da água é demasiado elevado. ▶ Inicie o programa ☒.</p>
	<p>Falha de corrente. ▶ Abra a porta com o desbloqueio de emergência. → <i>"Desbloqueio de emergência", Página 72</i></p>
A água de lavagem não é escoada.	<p>Tubo de descarga ou mangueira de escoamento da água obstruído(a). ▶ Limpe o tubo de descarga e a mangueira de escoamento da água.</p>
	<p>O tubo de descarga ou a mangueira de escoamento da água está dobrado(a) ou entalado(a). ▶ Certifique-se de que o tubo de descarga e a mangueira de escoamento da água não estão dobrados nem entalados.</p>
	<p>A bomba de escoamento está obstruída. ▶ → <i>"Limpar a bomba de escoamento", Página 55</i></p>
	<p>☒ está ativado. ▶ Continue com o programa, selecionando ⌚ ou ☒ e premindo ▷⏏.</p>
	<p>A mangueira de escoamento da água está ligada a uma altura demasiado elevada. ▶ Monte a mangueira de escoamento da água a 1 metro de altura, no máximo.</p>
	<p>A dose de detergente é demasiado alta. ▶ Medida imediata: misture uma colher de sopa de amaciador com 0,5 litros de água e deite a mistura no compartimento de dosagem manual (exceto no caso de microfibras, roupa desportiva e edredons). ▶ Se a dosagem inteligente estiver ativada, reduza a dosagem básica → <i>Página 47</i>.</p>

Avaria	Causa e diagnóstico
A água de lavagem não é escoada.	<p>▶ Ao efetuar uma dosagem manual, no próximo ciclo de lavagem com a mesma carga, reduza a quantidade de detergente.</p> <hr/> <p>Encontra-se instalada uma extensão inadmissível na mangueira de escoamento de água.</p> <p>▶ Remova extensões inadmissíveis na mangueira de escoamento de água. Conectar o aparelho</p>
A água não entra. Não foi adicionado detergente.	<p>▷❏ não foi premida.</p> <p>▶ Prima ▷❏.</p> <hr/> <p>O filtro de rede na admissão de água está entupido.</p> <p>▶ Limpe o filtro de rede na admissão de água → <i>Página 58.</i></p> <hr/> <p>A torneira da água está fechada.</p> <p>▶ Abra a torneira da água.</p> <hr/> <p>A mangueira de admissão de água está dobrada ou entalada.</p> <p>▶ Certifique-se de que a mangueira de admissão de água não está dobrada nem entalada.</p>
Arranques repetidos na fase inicial de centrifugação.	<p>O sistema de controlo de desequilíbrio está a controlar o desequilíbrio através da distribuição repetida da roupa.</p> <p>▶ Não é uma avaria - nenhuma ação necessária.</p> <p>Nota: Se possível, ao colocar carga, coloque peças de roupa pequenas juntamente com peças de roupa grandes no tambor. As peças de roupa de tamanhos diferentes distribuem-se melhor durante a centrifugação.</p>
A duração do programa altera-se durante o processo de lavagem.	<p>A execução do programa é otimizada eletronicamente. Isso pode levar a uma alteração da duração do programa.</p> <p>▶ Não é uma avaria - nenhuma ação necessária.</p> <hr/> <p>O sistema de controlo de desequilíbrio está a controlar o desequilíbrio através da distribuição repetida da roupa.</p> <p>▶ Não é uma avaria - nenhuma ação necessária.</p> <p>Nota: Se possível, ao colocar carga, coloque peças de roupa pequenas juntamente com peças de roupa grandes no tambor. As peças de roupa de tamanhos diferentes distribuem-se melhor durante a centrifugação.</p>

Avaria	Causa e diagnóstico
A duração do programa altera-se durante o processo de lavagem.	<p>O sistema de controlo de espuma ativa um ciclo de enxaguamento, caso a formação de espuma seja demasiado elevada.</p> <ul style="list-style-type: none"> ▶ Não é uma avaria - nenhuma ação necessária.
A água não é visível dentro do tambor.	<p>A água encontra-se abaixo da área visível.</p> <ul style="list-style-type: none"> ▶ Não é uma avaria - nenhuma ação necessária. ▶ Não encher água adicional no aparelho durante o funcionamento.
O tambor estremece após o início do programa.	<p>A causa é um teste interno do motor.</p> <ul style="list-style-type: none"> ▶ Não é uma avaria - nenhuma ação necessária.
Vibrações e movimento do aparelho durante a centrifugação.	<p>O aparelho não está bem alinhado.</p> <ul style="list-style-type: none"> ▶ Nivelar o aparelho
	<p>Os pés do aparelho não estão fixos.</p> <ul style="list-style-type: none"> ▶ Fixe os pés do aparelho. Nivelar o aparelho <p>Os dispositivos de segurança de transporte não foram retirados.</p> <ul style="list-style-type: none"> ▶ Remover os dispositivos de segurança para transporte
O tambor gira, a água não entra.	<p>A deteção de carga está ativa.</p> <ul style="list-style-type: none"> ▶ Não é uma avaria; nenhuma ação necessária. <p>Nota: A deteção de carga pode demorar até 2 minutos.</p>
Forte formação de espuma.	<p>A dose de detergente é demasiado alta.</p> <ul style="list-style-type: none"> ▶ Medida imediata: misture uma colher de sopa de amaciador com 0,5 litros de água e deite a mistura no compartimento de dosagem manual (exceto no caso de microfibras, roupa desportiva e edredons). ▶ Se a dosagem inteligente estiver ativada, reduza a dosagem básica → <i>Página 47</i>. ▶ Ao efetuar uma dosagem manual, no próximo ciclo de lavagem com a mesma carga, reduza a quantidade de detergente.
Não é possível acionar ↴ i-Dos ↻ i-Dos .	<p>A dosagem inteligente não está prevista para este programa.</p> <ul style="list-style-type: none"> ▶ Não é uma avaria - nenhuma ação necessária. <p>O progresso do programa não permite a dosagem inteligente. Não é possível solucionar.</p>

Avaria	Causa e diagnóstico
Velocidade de centrifugação elevada não é alcançada.	<p>Está regulada uma velocidade de centrifugação baixa.</p> <ul style="list-style-type: none"> ▶ No próximo ciclo de lavagem, regule uma velocidade de centrifugação mais alta. <hr/> <p> está ativado.</p> <ul style="list-style-type: none"> ▶ Selecione programas adequados para o tipo de tecido. → "Programas", <i>Página 28</i>
	<p>O sistema de controlo de desequilíbrio compensa o desequilíbrio através de uma velocidade de centrifugação reduzida.</p> <ul style="list-style-type: none"> ▶ Volte a distribuir a roupa no tambor. <p>Nota: Se possível, coloque peças de roupa pequenas juntamente com peças de roupa grandes no tambor. As peças de roupa de tamanhos diferentes distribuem-se melhor durante a centrifugação.</p> <ul style="list-style-type: none"> ▶ Inicie o programa .
O programa Centrifugar não inicia.	<p>Tubo de descarga ou mangueira de escoamento da água obstruído(a).</p> <ul style="list-style-type: none"> ▶ Limpe o tubo de descarga e a mangueira de escoamento da água.
	<p>O tubo de descarga ou a mangueira de escoamento da água está dobrado(a) ou entalado(a).</p> <ul style="list-style-type: none"> ▶ Certifique-se de que o tubo de descarga e a mangueira de escoamento da água não estão dobrados nem entalados.
	<p>O sistema de controlo de desequilíbrio interrompeu a centrifugação devido à distribuição desigual da roupa.</p> <ul style="list-style-type: none"> ▶ Volte a distribuir a roupa no tambor. <p>Nota: Se possível, coloque peças de roupa pequenas juntamente com peças de roupa grandes no tambor. As peças de roupa de tamanhos diferentes distribuem-se melhor durante a centrifugação.</p> <ul style="list-style-type: none"> ▶ Inicie o programa .
Aparelho ruidoso, sibilante.	<p>A água entra sob pressão na gaveta do detergente.</p> <ul style="list-style-type: none"> ▶ Não é uma avaria - ruído normal de funcionamento.
Ruído prolongado e sibilante antes do início da lavagem ou do amaciamento.	<p>O sistema de dosagem inteligente doseia o detergente ou o produto de tratamento.</p> <ul style="list-style-type: none"> ▶ Não é uma avaria - ruído normal de funcionamento.

Avaria	Causa e diagnóstico
Ruído curto e sibilante depois de ligar o aparelho.	O sistema de dosagem inteligente executa um teste de funcionamento. ▶ Não é uma avaria - ruído normal de funcionamento.
Ruídos altos durante a centrifugação.	O aparelho não está bem alinhado. ▶ Nivelar o aparelho Os pés do aparelho não estão fixos. ▶ Fixe os pés do aparelho. Nivelar o aparelho Os dispositivos de segurança de transporte não foram retirados. ▶ Remover os dispositivos de segurança para transporte
Ruídos de trepidação, chocalhar na bomba de escoamento.	Partículas estranhas entraram na bomba de escoamento. ▶ → <i>"Limpar a bomba de escoamento", Página 55</i>
Ruído de aspiração rítmico.	A bomba de escoamento está ativa, a água de lavagem é escoada. ▶ Não é uma avaria - ruído normal de funcionamento.
Formação de vincos.	A velocidade de centrifugação é demasiado elevada. ▶ No próximo ciclo de lavagem, regule uma velocidade de centrifugação mais baixa. A quantidade de carga é demasiado alta. ▶ No próximo ciclo de lavagem, reduza a quantidade de carga. Está selecionado um programa errado para o tipo de tecido. ▶ Selecione programas adequados para o tipo de tecido. → <i>"Programas", Página 28</i>
O resultado da centrifugação não é satisfatório. A roupa está demasiado molhada/húmida.	Está regulada uma velocidade de centrifugação baixa. ▶ No próximo ciclo de lavagem, regule uma velocidade de centrifugação mais alta. ▶ Inicie o programa  .  está ativado. ▶ Selecione programas adequados para o tipo de tecido. → <i>"Programas", Página 28</i>
	Tubo de descarga ou mangueira de escoamento da água obstruído(a). ▶ Limpe o tubo de descarga e a mangueira de escoamento da água.

Avaria	Causa e diagnóstico
O resultado da centrifugação não é satisfatório. A roupa está demasiado molhada/húmida.	<p>O tubo de descarga ou a mangueira de escoamento da água está dobrado(a) ou entalado(a).</p> <ul style="list-style-type: none"> ▶ Certifique-se de que o tubo de descarga e a mangueira de escoamento da água não estão dobrados nem entalados.
	<p>O sistema de controlo de desequilíbrio interrompeu a centrifugação devido à distribuição desigual da roupa.</p> <ul style="list-style-type: none"> ▶ Volte a distribuir a roupa no tambor. <p>Nota: Se possível, coloque peças de roupa pequenas juntamente com peças de roupa grandes no tambor. As peças de roupa de tamanhos diferentes distribuem-se melhor durante a centrifugação.</p> <ul style="list-style-type: none"> ▶ Inicie o programa .
	<p>O sistema de controlo de desequilíbrio compensa o desequilíbrio através de uma velocidade de centrifugação reduzida.</p> <ul style="list-style-type: none"> ▶ Volte a distribuir a roupa no tambor. <p>Nota: Se possível, coloque peças de roupa pequenas juntamente com peças de roupa grandes no tambor. As peças de roupa de tamanhos diferentes distribuem-se melhor durante a centrifugação.</p> <ul style="list-style-type: none"> ▶ Inicie o programa .
Resíduos de detergente na roupa húmida.	<p>Os detergentes podem conter substâncias insolúveis na água, que se acumulam na roupa.</p> <ul style="list-style-type: none"> ▶ Inicie o programa .
	<p>Foi colocado detergente incorreto no depósito de dosagem do sistema de dosagem inteligente.</p> <ol style="list-style-type: none"> 1. Verifique se o detergente utilizado é adequado. 2. Esvazie o depósito de dosagem. → <i>"Limpar a gaveta para detergente", Página 53</i> 3. Limpe os depósitos de dosagem. 4. Volte a encher os depósitos de dosagem. → <i>"Encher o depósito de dosagem", Página 46</i> <p>A quantidade de dosagem básica não está corretamente ajustada.</p> <ul style="list-style-type: none"> ▶ Se a dosagem inteligente estiver ativada, reduza a dosagem básica → <i>Página 47.</i>
Resíduos de detergente na roupa seca.	<p>Os detergentes podem conter substâncias insolúveis na água, que se acumulam na roupa.</p> <ul style="list-style-type: none"> ▶ Escove a roupa após a lavagem e a secagem.

Avaria	Causa e diagnóstico
Resíduos de detergente na roupa seca.	Foi colocado detergente incorreto no depósito de dosagem do sistema de dosagem inteligente. <ol style="list-style-type: none">1. Verifique se o detergente utilizado é adequado.2. Esvazie o depósito de dosagem. → <i>"Limpar a gaveta para detergente"</i>, Página 533. Limpe os depósitos de dosagem.4. Volte a encher os depósitos de dosagem. → <i>"Encher o depósito de dosagem"</i>, Página 46
	A quantidade de dosagem básica não está corretamente ajustada. <ul style="list-style-type: none">▶ Se a dosagem inteligente estiver ativada, reduza a dosagem básica → <i>Página 47.</i>
Efeito de limpeza insuficiente.	A quantidade de dosagem básica não está corretamente ajustada. <ul style="list-style-type: none">▶ Se a dosagem inteligente estiver ativada, regule corretamente a quantidade de dosagem básica → <i>Página 47.</i>
	O detergente ou o produto de tratamento solidificou nos depósitos de dosagem do sistema de dosagem inteligente. <ol style="list-style-type: none">1. Verifique se o detergente utilizado é adequado.2. Esvazie o depósito de dosagem. → <i>"Limpar a gaveta para detergente"</i>, Página 533. Limpe os depósitos de dosagem.4. Volte a encher os depósitos de dosagem. → <i>"Encher o depósito de dosagem"</i>, Página 46
	Foi colocado detergente incorreto no depósito de dosagem do sistema de dosagem inteligente. <ol style="list-style-type: none">1. Verifique se o detergente utilizado é adequado.2. Esvazie o depósito de dosagem. → <i>"Limpar a gaveta para detergente"</i>, Página 533. Limpe os depósitos de dosagem.4. Volte a encher os depósitos de dosagem. → <i>"Encher o depósito de dosagem"</i>, Página 46
O Home Connect não funciona corretamente.	Há várias causas possíveis. <ul style="list-style-type: none">▶ Aceda a www.home-connect.com.
Sem ligação à rede doméstica.	Wi-Fi está desligado. <ul style="list-style-type: none">▶ → <i>"Ativar o Wi-Fi no aparelho"</i>, Página 50
	O Wi-Fi está ativado, mas não é possível estabelecer a ligação à rede doméstica.

Avaria	Causa e diagnóstico
Sem ligação à rede doméstica.	<ol style="list-style-type: none"> 1. Certifique-se de que a rede doméstica está disponível. 2. Ligue novamente o aparelho à rede doméstica. → "Ligar o aparelho à rede doméstica WLAN (Wi-Fi) com função WPS", <i>Página 48</i> → "Ligar o aparelho à rede doméstica WLAN (Wi-Fi) sem função WPS", <i>Página 49</i>
Sai água pela mangueira de admissão de água.	<p>A mangueira de admissão de água não está corretamente / bem ligada.</p> <ol style="list-style-type: none"> 1. Ligue corretamente a mangueira de admissão de água. Ligar a mangueira de admissão de água 2. Aperte a união roscada.
Sai água pela mangueira de escoamento da água.	<p>A mangueira de escoamento da água está danificada.</p> <ul style="list-style-type: none"> ▶ Substitua a mangueira de escoamento da água danificada. <hr/> <p>A mangueira de escoamento da água não está corretamente ligada.</p> <ul style="list-style-type: none"> ▶ Ligue corretamente a mangueira de escoamento da água. Tipos de ligações de escoamento de água
Formaram-se odores no interior do aparelho.	<p>A humidade e os restos de detergente podem favorecer a formação de bactérias.</p> <ul style="list-style-type: none"> ▶ → "Limpar o tambor", <i>Página 53</i> ▶ Quando não estiver a utilizar o aparelho, deixe a porta e a gaveta para detergente abertas, para que restos de água possam secar.

pt Transportar, armazenar e eliminar

19.1 Desbloqueio de emergência

Desbloquear a porta

Requisito: A bomba de escoamento está vazia. → *Página 55*

1. **ATENÇÃO!** A água derramada pode causar danos materiais.
 - ▶ Não abra a porta se for visível a presença de água no vidro.
Puxe o desbloqueio de emergência para baixo com uma ferramenta e solte.

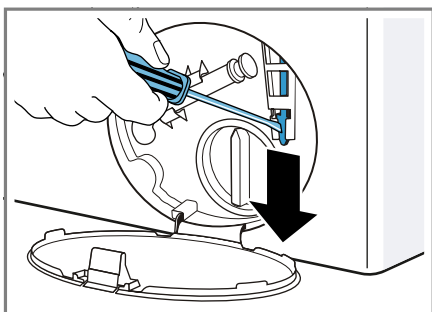

- ✓ O fecho da porta está destrancado.
2. Coloque e engate a tampa de manutenção.
 3. Feche a tampa de manutenção.

20 Transportar, armazenar e eliminar

Aqui fica a saber como preparar o seu aparelho para o transporte e o armazenamento. Ficaré também a saber como eliminar aparelhos usados.

20.1 Desmontar o aparelho

1. Fechar a torneira da água.

2. O
→ "Esvaziar a mangueira de entrada de água", *Página 58*.
3. Desligar o aparelho.
4. Desligar a ficha do aparelho da tomada.
5. Escoar a água de lavagem restante.
→ "Limpar a bomba de escoamento", *Página 55*
6. Desmontar as mangueiras.
7. Esvaziar o depósito de dosagem.

20.2 Colocar os dispositivos de segurança para transporte

Fixe o aparelho para transporte com os dispositivos de segurança para transporte para evitar danos.

1. Remova as 4 capas de cobertura.
 - Se necessário, use uma chave de parafusos para remover as capas de cobertura.

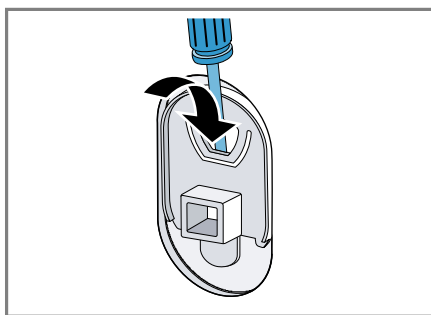

Guarde as capas de cobertura.

2. Coloque as 4 mangas.

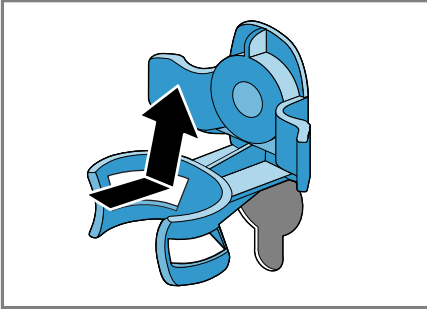

3. Coloque e aperte levemente os 4 parafusos dos dispositivos de segurança para transporte.

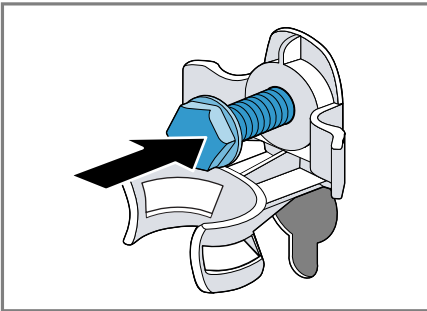

4. Insira o cabo de ligação no suporte ① e aperte os 4 parafusos dos dispositivos de segurança para transporte com uma chave tam. 13 ②.

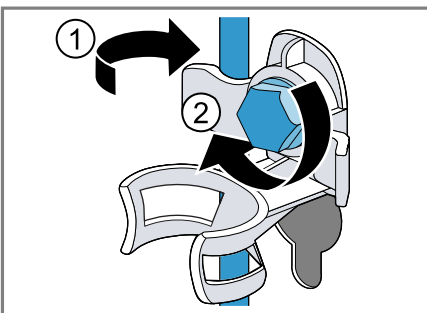

5. Insira a mangueira no suporte.

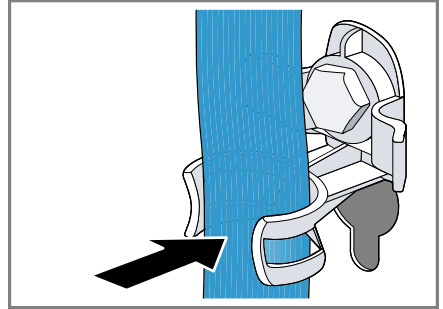

20.3 Colocar o aparelho novamente em funcionamento

1. Retire os dispositivos de segurança para transporte.
 2. Deitar aprox. 1 litro de água no compartimento para dosagem manual na gaveta para detergente.
 3. Inicie o programa .
- ✓ Deste modo evita-se que na próxima lavagem escorra detergente não utilizado para o esgoto.

20.4 Eliminar o aparelho usado

Através duma eliminação compatível com o meio ambiente, podem ser reutilizadas matérias-primas valiosas.

AVISO **Risco de danos para a saúde!**

As crianças podem fechar-se dentro do aparelho, correndo perigo de vida.

- ▶ Não instalar o aparelho por trás de uma porta que bloqueie ou impeça a abertura da porta do aparelho.
- ▶ Em caso de aparelhos fora de uso, retirar a ficha elétrica do cabo elétrico e, em seguida, separar o

cabo elétrico e destruir a fechadura da porta do aparelho, de modo a que a porta deixe de fechar.

1. Desligar a ficha de rede do cabo elétrico.
2. Cortar o cabo elétrico.
3. Eliminar o aparelho de forma ecológica.

Para obter mais informações sobre os procedimentos atuais de eliminação, contacte o seu Agente Especializado ou os Serviços Municipais da sua zona.



Este aparelho está marcado em conformidade com a Directiva 2012/19/UE relativa aos resíduos de equipamentos eléctricos e electrónicos (waste electrical and electronic equipment - WEEE).

A directiva estabelece o quadro para a criação de um sistema de recolha e valorização dos equipamentos usados válido em todos os Estados Membros da União Europeia.

21 Serviço de Assistência Técnica

Se tiver dúvidas relativas à utilização, se não lhe for possível eliminar uma anomalia no aparelho ou se for necessário proceder a uma reparação, contacte a nossa Assistência Técnica.

Muitos problemas podem ser solucionados pelo utilizador com base nas informações sobre a eliminação de anomalias que constam nestas ins-

truções ou na nossa página web. Se tal não for possível, contacte a nossa Assistência Técnica.

Tanto em caso de garantia como após a expiração da garantia do fabricante, certificamo-nos de que o seu aparelho é reparado com peças de substituição originais por técnicos de assistência.

Pode adquirir peças de substituição originais relevantes para o funcionamento em conformidade com o regulamento relativo aos requisitos de conceção ecológica junto da nossa Assistência Técnica para um tempo de duração de, pelo menos, 10 anos a partir da colocação do seu aparelho no mercado dentro do Espaço Económico Europeu.

Nota: A Assistência Técnica é gratuita no âmbito das condições de garantia do fabricante.

Pode obter informações detalhadas sobre o período e as condições de garantia no seu país junto da nossa Assistência Técnica, do comerciante ou na nossa página web.

Se contactar a Assistência Técnica, deve ter à mão o número de produto (E-Nr.) e o número de fabrico (FD) do seu aparelho.

Os dados de contacto da Assistência Técnica encontram-se no registo de pontos de Assistência Técnica em anexo ou na nossa página web.

21.1 Número do produto (E-Nr.) e número de fabrico (FD)

Encontra o número de produto (E-Nr.) e o número de fabrico (FD) na placa de características do aparelho. Consoante o modelo, a placa de características encontra-se:

- do lado interior da porta.

- do lado interior da tampa de manutenção.
- na parte traseira do aparelho.

Aponte os dados para ter sempre à mão os dados do seu aparelho e o número de telefone da Assistência Técnica.

21.2 Garantia AQUA-STOP

Adicionalmente aos direitos de garantia de qualidade contra os vendedores do contrato de venda e adicionalmente à nossa garantia do fabricante, efetuamos a substituição nas seguintes condições.

- Se, devido a um erro do nosso sistema Aqua-Stop, ocorrer um dano causado por água, assumimos os danos de consumidores privados. Para garantir a segurança contra fugas de água, o aparelho tem que estar ligado à corrente elétrica.
- A garantia de responsabilidade é válida durante a vida útil do aparelho.
- Requisito para este direito à garantia é que o aparelho com Aqua-Stop esteja corretamente instalado e ligado de acordo com o nosso manual; também inclui a extensão correta de Aqua-Stop (acessório original). A nossa garantia não abrange tubagens com defeitos nem guarnições até à ligação do Aqua-Stop na torneira da água.
- Em princípio, os aparelhos com Aqua-Stop não necessitam de nenhuma vigilância durante a operação ou de serem protegidos depois fechando a torneira da água. A torneira apenas deve ser fechada em caso de uma ausência mais prolongada da sua habitação, p. ex. no caso de férias durante várias semanas.

22 Valores de consumo

As informações seguintes correspondem ao regulamento de design ecológico da UE. Os valores indicados para outros programas como **eco 40-60** são apenas valores de referência e foram determinados com base na norma EN 60456. A função de dosagem automática foi desativada para este efeito. Nota sobre o ensaio comparativo: Desative a função de dosagem automática, exceto se essa função fizer parte do teste.

Programa	Carga (kg)	Duração do programa (h:min) ¹	Consumo de energia (kWh/ciclo) ¹	Consumo de água (l/ciclo) ¹	Temperatura máxima (°C) 5 min ¹	Velocidade de centrifugação (r.p.m.) ¹	Humidade residual (%) ¹
eco 40-60 ²	9,0	3:37	1,250	61,0	50	1400	50
eco 40-60 ²	4,5	2:52	0,610	45,0	36	1400	50
eco 40-60 ²	2,5	2:30	0,180	30,0	24	1400	54
algotdão 20 °C	9,0	3:28	0,370	90,0	23	1400	52
algotdão 40 °C	9,0	3:28	1,350	90,0	45	1400	52
algotdão 60 °C	9,0	3:28	1,450	90,0	55	1400	52
algotdão 40 °C + ↓	9,0	3:58	1,400	102,0	45	1400	52
sintéticos 40 °C	4,0	2:28	0,780	61,0	44	1200	27
mix 40 °C	4,0	0:59	0,620	44,0	41	1400	53
lãs 30 °C	2,0	0:40	0,200	40,0	22	800	25

¹ Os valores efetivos podem divergir dos valores introduzidos em função da influência da pressão da água, da dureza e da temperatura de entrada, da temperatura ambiente, do tipo, quantidade e sujidade da roupa, do detergente utilizado, das variações da alimentação elétrica e das funções adicionais.

² Programa de teste de acordo com o Regulamento UE de design ecológico e o Regulamento UE de rótulo energético com água fria (15°C).

23 Dados técnicos

Aqui encontra os números e factos do seu aparelho.

Altura do aparelho	85,0 cm
Largura do aparelho	59,8 cm
Profundidade do aparelho	59,0 cm
Peso	80 kg ¹
Volume máximo de carga	9 kg
Tensão eléctrica	220 - 240 V, 50 Hz
⇒ Fixação de instalação mínima	10 A
Potência nominal	2300 W
Consumo	<ul style="list-style-type: none"> ■ Estado desligado: 0,10 W ■ Estado inativo: 0,50 W ■ Tempo até estar ajustado o estado de vigília em rede (Wi-Fi): 5 min ■ Estado de vigília em rede (Wi-Fi): 1,20 W
Pressão da água	<ul style="list-style-type: none"> ■ mínima: 100 kPa (1 bar) ■ Máxima: 1000 kPa (10 bar)

¹ Conforme o equipamento do aparelho

Comprimento da mangueira de admissão de água	150 cm
Comprimento da mangueira de escoamento da água	150 cm
Comprimento do cabo de alimentação	160 cm
¹ Conforme o equipamento do aparelho	

Este produto dispõe de fontes de luz da classe de eficiência energética F. As fontes de luz estão disponíveis como peça de reposição e só podem ser substituídas por pessoal especializado.

Para mais informações sobre o seu modelo de aparelho, visite <https://energylabel.bsh-group.com>¹. Este endereço de Internet encaminha para a base de dados de produtos da UE, a EPREL, cujo endereço ainda não tinha sido publicado aquando da publicação deste documento. Siga as instruções para procura do modelo. A identificação do modelo pode ser determinada com base nos caracteres antes do traço no número de produto (E-Nr.) na placa de características. Em alternativa, a identificação do modelo também é indicada na primeira linha da etiqueta energética da UE.

24 Declaração de conformidade

A BSH Hausgeräte GmbH declara, pelo presente que o aparelho com funcionalidade Home Connect se encontra em conformidade com os re-

¹ Aplicável apenas para países do Espaço Económico Europeu

pt Declaração de conformidade

quisitos essenciais e as restantes disposições aplicáveis da Diretiva 2014/53/EU.

Pode encontrar uma declaração de conformidade RED completa na internet em www.siemens-home.bsh-

group.com na página de produto do seu aparelho junto da documentação suplementar.



Banda de 2,4 GHz: máx. 100 mW

Banda de 5 GHz: máx. 100 mW



BE	BG	CZ	DK	PT	EE	IE	EL
ES	FR	HR	IT	CY	LV	LT	LU
HU	MT	NL	AT	PL	PT	RO	SI
SK	FI	SE	UK	NO	CH	TR	

WLAN de 5 GHz (Wi-Fi): apenas para utilização no interior.

BSH Hausgeräte GmbH

Carl-Wery-Straße 34

81739 München

GERMANY

www.siemens-home.bsh-group.com

Fabricado pela BSH Hausgeräte GmbH sob a licença de marca da Siemens AG



9001506288

(001214)

pt