



SIEMENS

Placa de cozinhar por indução com sistema de ventilação integrado

EX8..LX6..

pt Instruções de serviço



Register your product on My Siemens and discover exclusive services and offers.
siemens-home.bsh-group.com/welcome

The future moving in.

Siemens Home Appliances

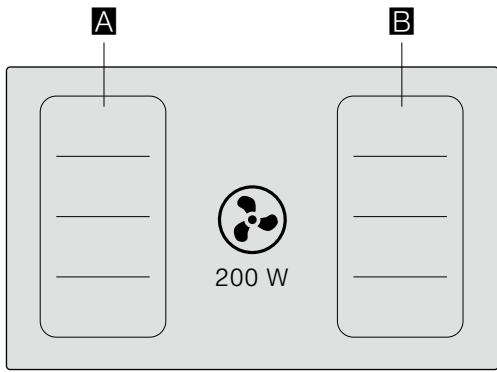









		g^*	b^*
A / B		2.200 W	3.700 W
		3.300 W	3.700 W

* IEC 60335-2-6

Índice

	Utilização adequada	5		Função PowerBoost	22
	Instruções de segurança importantes	6		Ativar	22
	Causas de danos	8		Desativar	22
	Protecção do meio ambiente	8		Função ShortBoost	23
	Sugestões para poupar energia	8		Recomendações de utilização	23
	Eliminação ecológica	8		Ativar	23
	Cozedura por indução	9		Desativar	23
	Vantagens de cozinhar por indução	9		Função Manter quente	23
	Recipientes	9		Ativar	23
				Desativar	23
	Conhecer o aparelho	11		Transferência de regulações	24
	O seu novo aparelho	11		Ativar	24
	Acessórios especiais	11		Funções de assistência para cozinhar	25
	O painel de comandos	12		Tipos de funções do assistente de cozinha	25
	As zonas de cozinhar	13		Recipientes para cozinhar adequados	26
	Indicação de calor residual	13		Sensores e acessórios especiais	26
	Tipos de funcionamento	14		Funções e potências de cozedura	26
	Função com exaustão de ar	14		Pratos recomendados	30
	Função com recirculação de ar	14		Teppan Yaki e Grill para a zona Flex Zone	38
	Antes da primeira utilização	14		Sensor de temperatura sem fios	40
	Configurar o Home Connect	14		Preparação e conservação do sensor de temperatura sem fios	40
	Regular o modo de funcionamento	14		Ligar o sensor da temperatura sem fios ao painel de comandos	40
	Utilizar o aparelho	15		Limpeza	41
	Ligar e desligar a placa de cozinhar	15		Substituição da pilha	41
	Regular uma zona de cozinhar	15		Declaração de conformidade	42
	Recomendações para cozinhar	16		Fecho de segurança para crianças	43
	Comando manual do exaustor	18		Ativar e desativar o fecho de segurança para crianças .	43
	Fase intensiva	18		43	
	Arranque automático	18		Dispositivo de segurança automático para crianças .	43
	Modo automático com controlo por sensores	18		Proteção contra anulação acidental	43
	Função de avanço	18		Corte automático de segurança	43
	Zona flexível	19		Regulações base	44
	Conselhos para a utilização de recipientes	19		Aceda assim às regulações base:	46
	Como zona de cozinhar única	19			
	Como duas zonas de cozinhar independentes	19			
	Função Move	20			
	Ativar	20			
	Desativar	20			
	Funções de tempo	21			
	Programação do tempo de cozedura	21			
	O temporizador	21			
	Função de cronómetro	22			

	Indicação do consumo de energia	46
	Teste do recipiente para cozinhar	47
	PowerManager	47
	Home Connect	48
	Configurar	48
	Regulações Home Connect	49
	Atualização do software	51
	Diagnóstico remoto	51
	Nota sobre a proteção de dados	52
	Declaração de conformidade	52
	Limpeza	52
	Produtos de limpeza	52
	Para componentes a serem limpos	53
	Aro da placa (apenas em aparelhos com aro da placa)	53
	Placa de cozedura	53
	Ventilação	54
	Limpar o recipiente de transvazamento	56
	Perguntas frequentes e respostas (FAQ)	57
	Defeito: O que fazer?	59
	Serviços Técnicos	61
	Número do produto (N.º E) e número de fabrico (N.º FD)	61
	Refeições de teste	62

Obtenha mais informações relativas a produtos, acessórios, peças sobresselentes e Assistência Técnica na Internet: **www.siemens-home.bsh-group.com** e na loja Online: **www.siemens-home.bsh-group.com/eshops**

Utilização adequada

Leia atentamente o presente manual. Guarde as instruções de utilização e de montagem bem como o cartão de identificação do aparelho para futura consulta ou para um proprietário posterior.

Verificar o aparelho depois de o ter retirado da embalagem. No caso de ter sofrido danos durante o transporte, não ligar o aparelho. Contactar o Serviço de Assistência Técnica e especificar por escrito os danos causados, caso contrário, perder-se-á o direito a qualquer tipo de indemnização.

Apenas os técnicos licenciados estão autorizados a ligar aparelhos sem ficha. A garantia não cobre danos causados por uma ligação incorrecta.

Este aparelho tem de ser instalado segundo as instruções de montagem incluídas.

Este aparelho destina-se exclusivamente a uso privado e doméstico. Use o aparelho apenas para a preparação de refeições e bebidas. O processo de cozedura tem de ser vigiado. Um processo de cozedura curto tem de ser vigiado ininterruptamente. Utilize o aparelho apenas em espaços fechados.

O aparelho foi concebido para ser utilizado até a uma altitude de 2000 metros acima do nível do mar, no máximo.

Não utilize tampas para a placa de cozinhar. Podem provocar acidentes, p. ex., devido ao sobreaquecimento, à inflamação ou ao reventamento dos materiais.

Utilize apenas dispositivos de proteção ou grelhas de proteção para crianças por nós autorizados. Dispositivos de proteção ou grelhas de proteção para crianças inadequados podem provocar acidentes.

Este aparelho não foi previsto para ser utilizado com um temporizador externo ou um telecomando externo.

Não podem ser aspirados substâncias e vapores perigosos ou explosivos.

Não permita a entrada de partículas ou líquidos no aparelho.

Este aparelho pode ser usado por crianças com mais de 8 anos e por pessoas com limitações físicas, sensoriais ou mentais ou com pouca experiência ou conhecimentos, se estiverem sob vigilância de uma pessoa responsável pela sua segurança ou tiverem sido instruídas acerca da utilização segura do aparelho e tiverem compreendido os perigos decorrentes da sua utilização.

As crianças não devem brincar com o aparelho. As tarefas de limpeza e manutenção por parte do utilizador não devem ser efectuadas por crianças, a não ser que tenham mais de 15 anos e estejam sob vigilância.

As crianças menores de 8 anos devem manter-se afastadas do aparelho e do cabo de ligação.

Se utilizar as funções para cozinhar, é necessário que a zona de cozinhar regulada coincida com a zona de cozinhar, na qual se encontra a panela com o sensor de temperatura.

Se usar um implante médico (p. ex., um pacemaker ou desfibrilhador), certifique-se com o seu médico de que este corresponde à diretiva 90/385/CEE da Comunidade Europeia de 20 de junho de 1990 bem como à norma DIN EN 45502-2-1 e DIN EN 45502-2-2 e foi selecionado, implantado e programado de acordo com VDE-AR-E 2750-10. Se estas condições forem cumpridas e forem usados utensílios de cozinhar não metálicos com pegas não metálicas, a utilização desta placa de indução é considerada segura se for usada corretamente.

Instruções de segurança importantes

Aviso – Perigo de asfixia!

O material de embalagem é perigoso para as crianças. Nunca deixe as crianças brincarem com o material de embalagem.

Aviso – Perigo de morte!

Os gases de combustão aspirados podem ser tóxicos.

Certifique-se que existe arejamento suficiente, quando o aparelho estiver a ser utilizado no funcionamento por exaustão de ar simultaneamente com instalações de aquecimento não estanques.

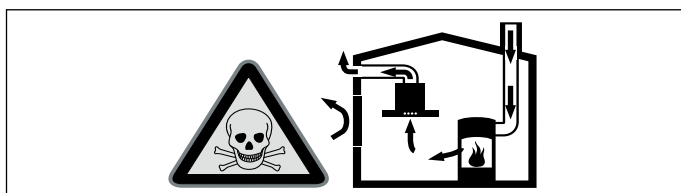

As instalações de aquecimento não estanques (p. ex. aparelhos de aquecimento a gás, óleo, madeira ou carvão, esquentadores, caldeiras) retiram ar de combustão do compartimento de instalação e conduzem os gases de exaustão através de um sistema de exaustão (p. ex. chaminé) para o exterior. Quando o exaustor está ligado, é retirado ar ambiente à cozinha e aos espaços adjacentes - sem ar suficiente é criada uma depressão. Os gases tóxicos da chaminé ou da conduta de extração voltam a ser aspirados para os espaços habitacionais.

- Por isso tem de ser garantido um arejamento suficiente.
- Uma caixa de ventilação/exaustão por si só, não garante o cumprimento do valor-limite.

Um funcionamento isento de perigos apenas é possível, se a pressão negativa no compartimento da instalação de aquecimento não for inferior a 4 Pa (0,04 mbar). Isto é possível, se o ar necessário para a combustão poder entrar por entradas não herméticas, p. ex., portas, janelas, em conjunto com caixas de ventilação/exaustão ou outras medidas técnicas.

O ar de exaustão não pode ser desviado para uma chaminé de combustão ou exaustão em funcionamento, nem para uma conduta destinada à ventilação de espaços com instalações de aquecimento.

Se o ar de exaustão for desviado para uma chaminé de combustão ou exaustão que não esteja em funcionamento, tem de ser obtida a aprovação do limpa-chaminés responsável.

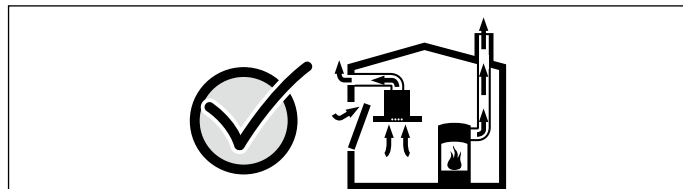

Consulte sempre um limpa-chaminés competente que possa avaliar o conjunto da ventilação da casa e sugerir as medidas corretas para a ventilação.

Se o exaustor for utilizado unicamente no modo de funcionamento com recirculação de ar, pode ser utilizado sem restrições.

Aviso – Perigo de incêndio!

- O óleo e a gordura quentes incendeiam-se rapidamente. Nunca deixe óleo ou gordura quentes sem vigilância. Nunca apague fogo com água. Desligue a zona de cozinhar. Abafe as chamas com uma tampa, manta de amianto ou um objecto equivalente.
- As zonas de cozinhar ficam muito quentes. Nunca coloque objectos inflamáveis sobre a placa de cozinhar. Não guarde objectos sobre a placa de cozinhar.
- O aparelho atinge temperaturas altas. Não guarde objectos inflamáveis ou latas de spray em gavetas directamente por baixo da placa de cozinhar.
- A placa de cozinhar desliga-se automaticamente e não é possível utilizá-la. Pode, mais tarde, voltar a ligar-se inadvertidamente. Desligue o disjuntor no quadro eléctrico. Contacte o serviço de assistência técnica.
- A gordura acumulada no filtro pode incendiar-se. Limpe o filtro de gordura com regularidade. Nunca utilize o aparelho sem filtro de gorduras.

- Com a ventilação ligada, os depósitos de gordura no filtro de gordura podem incendiar-se. Nunca trabalhe na proximidade do aparelho com chamas abertas (p. ex., flamejar). Instalar o aparelho próximo de uma instalação de aquecimento de combustíveis sólidos (p. ex., madeira ou carvão) apenas se dispuser de uma cobertura fechada, não removível. Não pode haver produção de faíscas.

⚠ Aviso – Perigo de queimaduras!

- As zonas de cozinhar e as suas imediações, nomeadamente uma estrutura da placa de cozinhar, eventualmente existente, ficam muito quentes. Nunca toque nas superfícies quentes. Mantenha as crianças afastadas.
- A zona de cozinhar aquece, mas a indicação não está a funcionar. Desligue o disjuntor no quadro eléctrico. Contacte o serviço de assistência técnica.
- Os objectos de metal aquecem muito rapidamente na placa de cozinhar. Nunca deposite objectos de metal, como p. ex. facas, garfos, colheres e tampas sobre a placa de cozinhar.
- Depois de cada utilização, desligar sempre a placa de cozedura, utilizando o interruptor principal. Não esperar que a placa de cozedura se desligue automaticamente por não ter qualquer recipiente.
- As peças que se encontram acessíveis ficam quentes durante o funcionamento do aparelho. Nunca toque nas peças quentes. Manter fora do alcance das crianças.
- Durante o funcionamento, o aparelho fica quente. Caso sejam derramados líquidos quentes sobre o aparelho, deixar arrefecer o aparelho antes de remover o filtro metálico de gorduras ou o recipiente de transvazamento.

⚠ Aviso – Perigo de choque eléctrico!

- As reparações indevidas são perigosas. As reparações e substituições de cabos danificados só podem ser efectuadas por técnicos especializados do Serviço de Assistência Técnica. Se o aparelho estiver avariado, puxe a ficha da tomada ou desligue o disjuntor no quadro eléctrico. Contacte o Serviço de Assistência Técnica.

- A humidade que se infiltra no aparelho pode dar origem a um choque eléctrico. Não utilize aparelhos de limpeza a alta pressão ou de limpeza a vapor.
- Um aparelho avariado pode causar choques eléctricos. Nunca ligue um aparelho avariado. Puxe a ficha da tomada ou desligue o disjuntor no quadro eléctrico. Contacte o Serviço de Assistência Técnica.
- Se a vitrocerâmica estiver estalada ou apresentar falhas pode dar origem a choques eléctricos. Desligue o disjuntor no quadro eléctrico. Contacte o serviço de assistência técnica.

⚠ Aviso – Perigo devido a magnetismo!

O sensor de temperatura sem fios é magnético. Os elementos magnéticos podem danificar implantes eletrónicos, por ex. pacemakers ou bombas de insulina. Os portadores de implantes eletrónicos não devem, por isso, transportar o sensor de temperatura nos bolsos do seu vestuário e manter uma distância mínima de 10 cm do seu pacemaker ou de um aparelho médico semelhante.

⚠ Aviso – Perigo de ferimentos!

- O sensor de cozedura sem fios possui uma bateria que pode ficar danificada, caso seja exposta a altas temperaturas. Retire o sensor do recipiente para cozinhar e guarde-o longe de qualquer fonte de calor.
- O sensor de temperatura pode estar muito quente quando for removido da panela. Para removê-lo, use uma luva de cozinha ou um pano de cozinha.
- Ao cozinhar em banho-maria a placa de cozinhar e o recipiente podem quebrar devido a sobreaquecimento. O recipiente em banho-maria não pode tocar directamente no fundo do tacho cheio de água. Utilize apenas recipientes resistentes ao calor.
- Os recipientes de cozinhar podem saltar repentinamente devido a líquidos entre a base do recipiente e a zona de cozinhar. Mantenha a zona de cozinhar e a base do recipiente sempre secas.

Causas de danos

Atenção!

- As bases ásperas dos recipientes podem riscar a placa de cozedura.
- Risco de danificação provocada por objetos duros e afiados. Não deixar cair objetos duros ou afiados sobre a placa de cozinhar.
- Risco de danificação provocada por recipientes a cozinhar em vazio. Nunca deixar os recipientes cozinhar em vazio.
- Não colocar recipientes quentes sobre o painel de comandos, as zonas de indicadores ou o friso da placa. Podem provocar danos.
- Risco de danificação provocada por folhas de alumínio ou recipientes de plástico. Nunca colocar folhas de alumínio e recipientes de plástico em zonas de cozinhar quentes. Não utilizar folhas de proteção para fogões.
- Danificação da superfície, descoloração e manchas provocadas por produtos de limpeza inadequados. Utilizar apenas produtos de limpeza adequados para placas de cozinhar deste tipo.
- Danificação da superfície e descoloração provocadas por fricção dos tachos. Levantar tachos e frigideiras e não arrastá-los.
- Danificação da superfície e manchas provocadas por alimentos queimados. Remover imediatamente os alimentos derramados com um raspador de vidros.
- Danificação da superfície provocada por sal, açúcar e areia. Não utilizar a placa de cozinhar como bancada ou superfície de trabalho.
- Danificação da superfície provocada por bases de recipientes ásperas. Testar o recipiente antes da utilização.
- Danificação da superfície ou o denominado lascas provocado por açúcar e alimentos muito açucarados. Remover imediatamente os alimentos derramados com um raspador de vidros.

Protecção do meio ambiente

Neste capítulo, obterá informações sobre como poupar energia e eliminar o aparelho.

Sugestões para poupar energia

- Utilize sempre a tampa adequada para cada recipiente para cozinhar. Cozinhar sem tampa consome significativamente mais energia. Utilize uma tampa de vidro. Assim poderá ver o interior do tacho sem levantar a tampa.
- Utilize recipientes com um fundo plano. Fundos irregulares aumentam o consumo de energia.
- Assegure-se de que o diâmetro dos fundos dos recipientes coincide com o tamanho do disco. A este respeito, observe o seguinte: os fabricantes de recipientes indicam, frequentemente, o diâmetro superior do tacho, que, na maioria das vezes, é maior do que o diâmetro do fundo do tacho.
- Para pequenas porções, utilize recipientes para cozinhar pequenos. Um recipiente para cozinhar grande pouco cheio consome muita energia.
- Cozinhe os alimentos com pouca água. Isso poupa energia e, no caso de legumes, preserva as vitaminas e os minerais.
- Regule atempadamente uma potência de cozedura inferior. Caso contrário, desperdiçará energia.
- Quando cozinhar deve providenciar uma entrada de ar suficiente, para que o ventilador funcione de forma eficiente e sem muito ruído de funcionamento.
- Adapte o nível de ventilação à intensidade dos vapores de cozedura. Se necessário, utilize o nível intensivo. Um nível de ventilação inferior consome menos energia.
- No caso de vapores de cozedura intensos, selecione atempadamente um nível de ventilação superior. Os vapores de cozedura já espalhados pela cozinha requerem um funcionamento mais prolongado do ventilador.
- Desligue o aparelho quando já não necessitar dele.
- Para evitar a eficácia da ventilação e evitar um risco de incêndio, limpe ou substitua o filtro com maior frequência.

Eliminação ecológica

Elimine a embalagem de forma ecológica.



Este aparelho está marcado em conformidade com a Directiva 2012/19/UE relativa aos resíduos de equipamentos eléctricos e electrónicos (waste electrical and electronic equipment - WEEE).

A directiva estabelece o quadro para a criação de um sistema de recolha e valorização dos equipamentos usados válido em todos os Estados Membros da União Europeia.

O sensor de temperatura sem fios está equipado com uma pilha. Elimine a pilha gasta de forma ambientalmente correta.

Cozedura por indução

Vantagens de cozinhar por indução

Cozinhar por indução difere consideravelmente da forma de cozinhar convencional. O calor é gerado diretamente no recipiente, o que proporciona uma série de vantagens:

- Poupança de tempo nos cozidos e fritos.
- Poupança de energia.
- Fácil de limpar e de manter. Os alimentos derramados não queimam tão depressa.
- Controlo do calor e segurança; a placa de cozinhar aumenta ou reduz a transmissão de calor imediatamente após cada operação. A zona de cozinhar por indução interrompe imediatamente a alimentação de calor, quando o recipiente é retirado da placa de cozinhar, sem que tenha sido desligada previamente.

Recipientes

Utilize apenas recipientes ferromagnéticos para cozinhar por indução, por exemplo:

- Recipientes em aço esmaltado
- Recipientes em ferro fundido
- Recipientes especiais em aço inoxidável adequados para indução.

Para saber como verificar se o recipiente para cozinhar é adequado para indução, consulte o capítulo → "Teste do recipiente para cozinhar".

Para um bom resultado de cozedura, a parte ferromagnética da base do tacho deve corresponder ao tamanho da zona de cozinhar. Se o recipiente não for reconhecido numa das zonas de cozinhar, tente novamente numa zona de cozinhar com um diâmetro mais pequeno.

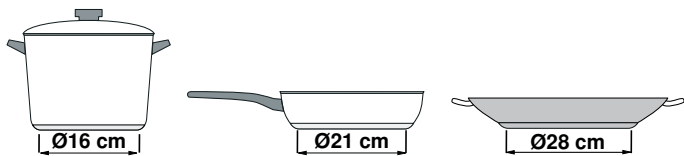

Quando a zona de cozinhar flexível for utilizada como zona de cozinhar única, podem ser usados recipientes maiores, especialmente adequados para esta área. Pode consultar informações sobre o posicionamento do recipiente para cozinhar no capítulo → "Zona flexível".



Existem também recipientes de indução cuja base não é completamente ferromagnética:

- Se a base do recipiente for apenas parcialmente ferromagnética, apenas aquece a superfície ferromagnética. Desta forma, o calor poderá não ser distribuído uniformemente. A área não ferromagnética poderá apresentar uma temperatura demasiado baixa para cozinhar.

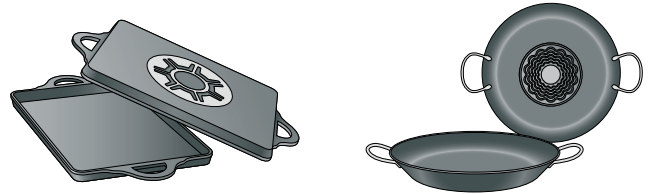

- Se o material da base do recipiente incluir partes de alumínio, entre outros, a superfície ferromagnética também é reduzida. É possível que o recipiente não aqueça devidamente ou que não seja reconhecido.

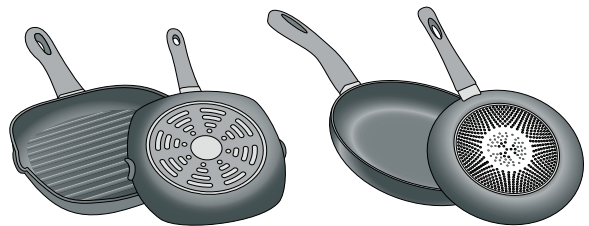

Recipientes não apropriados

Nunca utilizar placas difusoras nem recipientes de:

- aço fino normal
- vidro
- barro
- cobre
- alumínio

Propriedades da base do recipiente

A qualidade da base do recipiente pode influenciar o resultado do cozinhado. Utilize panelas e tachos em materiais que distribuem uniformemente o calor no recipiente, p. ex., panelas com "base sanduíche" em aço inoxidável, para poupar tempo e energia.

Utilize recipientes com base plana, bases irregulares afetam a transmissão do calor.

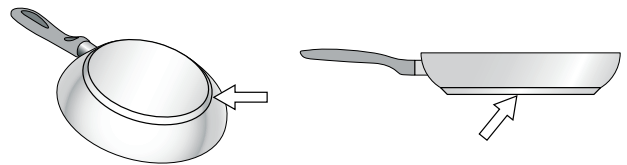

Ausência de recipiente com o tamanho adequado

Se não se colocar um recipiente sobre a zona de cozedura seleccionada ou se este não for do material nem tamanho adequados, o nível de cozedura, apresentado no indicador da zona de cozedura, pisca. Colocar o recipiente adequado para que pare de piscar. Se demorar mais do que 90 segundos, a zona de cozedura desliga-se automaticamente.

Recipientes vazios ou com base fina

Não aquecer recipientes vazios nem utilizar recipientes com base fina. A placa de cozedura está equipada com um sistema interno de segurança, contudo, um recipiente vazio pode aquecer tão rapidamente que a função "desactivação automática" não dispõe de tempo suficiente para o impedir e este pode atingir uma temperatura bastante elevada. A base do recipiente poderia até derreter e danificar o vidro da placa. Neste caso, não tocar no recipiente e desligar a zona de cozedura. Se depois de arrefecer não funcionar, entrar em contacto com o Serviço de Assistência Técnica.

Deteção de recipiente

Cada zona de cozinhar possui um limite inferior para a deteção de recipientes, que depende do diâmetro ferromagnético e do material da base do recipiente. Por este motivo, deve utilizar sempre a zona de cozinhar que melhor corresponde ao diâmetro da base do tacho.

Conhecer o aparelho

Para informações sobre as medidas e as potências das zonas de cozinhar, consulte → *Página 2*

Conselho: . Dependendo do tipo de aparelho, poderá haver diferenças nas cores e nos pormenores.

O seu novo aparelho

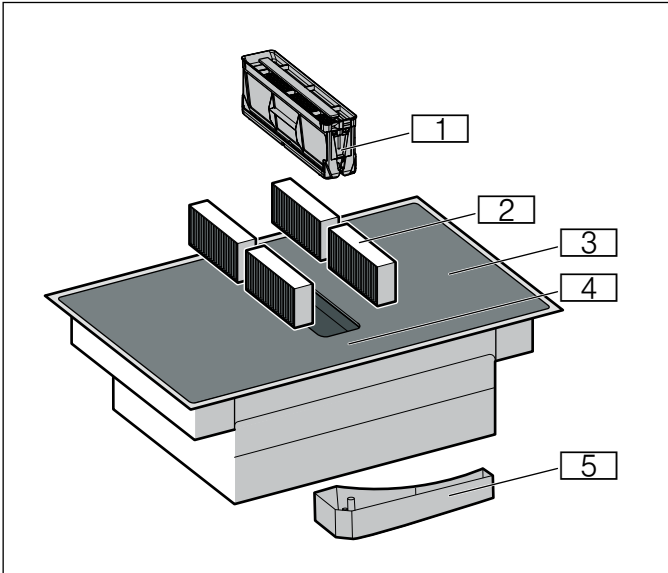

N.º	Designação
1	Filtro metálico de gorduras
2	Filtro de carvão ativo no caso de funcionamento por circulação de ar ou filtro acústico no caso de funcionamento em recirculação de ar*
3	Placa de cozinhar
4	Painel de comandos
5	Recipiente de transvazamento

*Conforme o equipamento do aparelho

Acessórios especiais

Conforme o tipo de instalação do aparelho, existem diferentes acessórios que poderá adquirir numa loja especializada, junto da nossa Assistência Técnica ou da nossa página Web oficial:

- Conjunto de exaustão de ar
- Conjunto de recirculação de ar
- Filtro de carvão ativo: para funcionamento por circulação de ar
- Filtro acústico: para modo de funcionamento em recirculação de ar

O painel de comandos

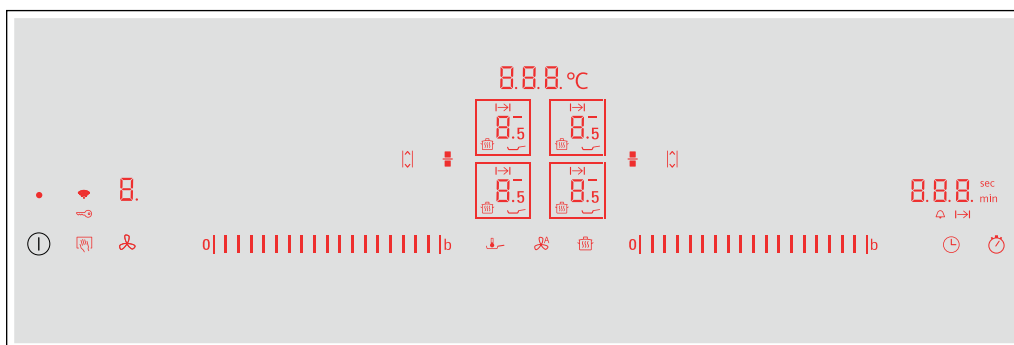

Sensores de seleção	
ⓘ	Interruptor principal
□ / □	Selecionar a zona de cozinhar
0	Faixa de regulação
b	Funções PowerBoost e ShortBoost Níveis de ventilação intensivos
■	Flex Zone
↔	Função Move
🔒	Bloquear o painel de comandos para fins de limpeza e fecho de segurança para crianças
🔥	Função de manter quente
👉	Sensor de fritura
⌚	Ajustar tempo de cozedura e temporizador de cozinha
🕒	Função de cronómetro
📶	WLAN
🌀	Comando manual do exaustor
🌀	Comando do exaustor com sensor

Indicação	
0	Estado de funcionamento
1-9	Níveis de potência
H/h	Calor residual
b	Função PowerBoost Nível de ventilação intensivo I
b ⁻	Função ShortBoost
b.	Nível de ventilação intensivo II
L	Função de manter quente
t	Transmissão das regulações
👉	Sensor de fritura
👉	Funções de cozedura
000 °C	Temperatura funções de cozedura
00	Funções de tempo
⌚	Temporizador de cozedura
🔔	Temporizador
min / sec	Indicações do temporizador
🔒	Fecho de segurança para crianças
📶	WLAN
R	Comando do exaustor com sensor

Zonas de comandos



Quando a placa de cozinhar aquece, acendem-se os símbolos das zonas de comando disponíveis neste momento.

Sempre que tocar num símbolo, a respetiva função é ativada.

Conselhos

- Os respetivos símbolos das zonas de comando acendem-se conforme a disponibilidade. As indicações das zonas de cozinhar ou das funções selecionadas acendem-se com uma cor mais clara.
- Mantenha o campo de comandos sempre limpo e seco. A humidade pode afetar o funcionamento.
- Não puxe recipientes para cozinhar para perto das indicações e sensores. O sistema eletrónico pode sobreaquecer.

As zonas de cozinhar

Zona de cozinhar	
	Zona de cozinhar simples Utilizar recipientes para cozinhar com o tamanho adequado
	Zona de cozinhar flexível Ver capítulo → "Zona flexível"
Utilizar apenas recipientes para cozinhar próprios para os cozinhados por indução, ver capítulo → "Cozedura por indução"	

Indicação de calor residual

A placa de cozinhar dispõe de uma indicação de calor residual para cada zona de cozinhar. Esta indica que uma das zonas de cozinhar ainda está quente. Não toque na zona de cozinhar enquanto a indicação de calor residual estiver acesa.

Dependendo da intensidade do calor residual, é indicado o seguinte:

- Indicação **H**: temperatura elevada
- Indicação **h**: temperatura baixa

Se retirar o recipiente da zona de cozinhar, durante a cozedura, a indicação de calor residual e a potência de cozedura selecionada piscam alternadamente.

Se a zona de cozinhar for desligada, a indicação de calor residual acende-se. Mesmo que a placa de cozinhar já esteja desligada, a indicação de calor residual continua acesa enquanto a zona de cozinhar ainda estiver quente.

Tipos de funcionamento

Pode utilizar este aparelho no modo de funcionamento com exaustão ou recirculação do ar.

Função com exaustão de ar



O ar aspirado é limpo na sua passagem pelo filtro de gordura e encaminhado para o exterior através de um sistema de tubagem.

Conselho: O ar evacuado não pode ser encaminhado por uma chaminé de exaustão de fumos ou de gases queimados em funcionamento, nem por uma caixa de ar que sirva de ventilação de locais com lareiras instaladas.

- Caso o ar evacuado tenha de ser encaminhado por uma chaminé de exaustão de fumos ou de gases queimados que não esteja em funcionamento, é necessária uma autorização da entidade supervisora da instalação dos aparelhos de queima.
- Se o ar evacuado for encaminhado através da parede exterior, deve ser utilizada uma caixa mural telescópica.

Função com recirculação de ar



O ar aspirado é limpo através da sua passagem pelo filtro de gorduras e pelo filtro de carvão activo e conduzido, de novo, para a cozinha.

Conselho: Para se poder eliminar os odores na função com recirculação de ar, tem que ser montado um filtro de carvão activo. Para poder tirar proveito das diversas possibilidades de utilização do aparelho em circulação de ar, leia os prospectos anexos ou consulte o seu agente especializado. Os acessórios necessários para o efeito podem ser adquiridos no comércio especializado, nos Serviços Técnicos ou na loja Online.

Antes da primeira utilização



Tenha em atenção o seguinte antes de usar o aparelho pela primeira vez:

Limpe o aparelho e os acessórios muito bem.

Antes de poder utilizar o seu novo aparelho, terá de efetuar algumas regulações.

Ligue e desligue a placa de cozinhar com o interruptor principal .

Configurar o Home Connect

Ao ligar o aparelho pela primeira vez é apresentada a configuração da rede doméstica. No campo de indicação, acende-se por alguns segundos o símbolo  com pouca luminosidade. Para iniciar a configuração da ligação, toque no sensor  e observe as indicações no capítulo → "Home Connect". Para sair da configuração inicial, toque num sensor qualquer.

Regular o modo de funcionamento

O aparelho é fornecido com o modo de funcionamento da circulação de ar predefinido.

Se a placa de cozinhar estiver instalada com a saída de ar virada para fora, é necessário configurar a regulação  neste modo. Consulte o capítulo → "Regulações base".

Utilizar o aparelho

Neste capítulo pode ler como regular uma zona de cozinhar. Na tabela poderá encontrar as potências e os tempos de cozedura para diversos pratos.

Conselho: Ligue a ventilação no início da cozedura e desligue-a apenas alguns minutos após o fim da cozedura. O vapor da cozinha é, desta forma, eliminado com maior eficácia.

Conselho: Nunca utilize o aparelho sem filtro metálico de gorduras e recipiente de transvazamento.

Ligar e desligar a placa de cozinhar

Ligue e desligue a placa de cozinhar com o interruptor principal.

Ligar: toque no símbolo . Ouve-se um sinal. Os símbolos pertencentes às zonas de cozinhar e as funções disponíveis neste momento acendem-se. A placa de cozinhar está pronta a funcionar.

Desligar: toque no símbolo , até as indicações se apagarem. A indicação de calor residual continua acesa até as zonas de cozinhar estarem suficientemente arrefecidas.

Conselhos

- Se não foi possível estabelecer uma ligação à rede doméstica ou se a ligação foi interrompida, é ativada sempre a configuração inicial da ligação à rede quando ligar a placa de cozinhar.
- A placa de cozinhar desliga-se automaticamente se os discos estiverem desligados durante alguns segundos.
- As definições permanecem memorizadas durante os primeiros 4 segundos depois de desligar a placa de cozinhar. Se, durante este tempo, ligar novamente a placa de cozinhar, esta entra em funcionamento com as definições anteriores.

Regular uma zona de cozinhar

Na área de regulação, regule a potência de cozedura desejada.

Potência de cozedura 1 = potência mínima.

Potência de cozedura 9 = potência máxima.

Cada potência de cozedura tem um nível intermédio. Este está assinalado com um .





Conselho: As zonas de cozinhar esquerdas são ajustadas na zona de regulação esquerda e as zonas de cozinhar direitas na zona de regulação direita.

Conselhos

- Para proteger as partes sensíveis do aparelho de sobreaquecimento ou de choque elétrico, a placa de cozinhar pode limitar temporariamente a potência.
- Para evitar a emissão de ruídos do aparelho, a placa de cozinhar pode limitar temporariamente a potência.

Selecionar a zona de cozinhar e a potência de cozedura

A placa de cozinhar tem de estar ligada.

1. Toque no símbolo  ou  da zona de cozinhar pretendida.
O símbolo  ou  acende-se a uma cor mais clara.
2. Passe o dedo por cima da zona de regulação correspondente até a potência de cozedura se acender.

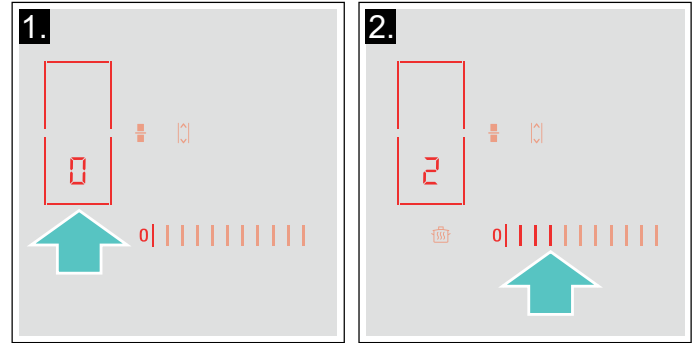

A potência de cozedura está regulada.

Conselho: Se colocar um recipiente numa Flex Zone, a placa de cozinhar reconhece o recipiente e é selecionada automaticamente. Para mais informações sobre a Flex Zone, consulte o capítulo → "Zona flexível".

Alterar o nível de potência

Selecione a zona de cozedura e regule o nível de potência pretendido na zona de programação.

Desligar a zona de cozedura

Na zona de programação, seleccione a zona de cozedura e regule para . A zona de cozedura desliga-se e aparece o indicador de calor residual.

Conselhos

- Se não tiver colocado um recipiente na zona de cozedura, o nível de potência seleccionado pisca. Passado um tempo, a zona de cozedura desliga-se.
- Se tiver colocado um recipiente na zona de cozedura antes de ligar a placa, este será detectado nos 20 segundos seguintes, depois de pressionar o interruptor principal e a zona de cozedura será seleccionada automaticamente. Uma vez detectado, seleccionar o nível de potência nos 20 segundos seguintes; se não o fizer, a zona de cozedura desliga-se.

Recomendações para cozinhar

Recomendações

- Ao aquecer puré, sopas cremosas e molhos espessos, mexer ocasionalmente.
- Para pré-aquecer, regule a potência de cozedura 8 - 9.
- Ao cozinhar com tampa, reduza a potência de cozedura, logo que saia vapor entre a tampa e o recipiente para cozinhar. Para obter um bom resultado de cozedura, não é necessária uma saída de vapor.
- Após o processo de cozedura, manter o recipiente para cozinhar fechado até servir.
- Para cozinhar com a panela de pressão, observe as instruções do fabricante.
- Não cozinhe os alimentos durante demasiado tempo, para manter o valor nutritivo. O relógio de cozinha permite regular o tempo de cozedura ideal.
- Para um resultado de cozedura mais saudável, deve evitar-se a utilização de óleo gerador de fumos.
- Para alourar alimentos, asse-os sucessivamente em pequenas doses.
- Durante o processo de cozedura, o recipiente para cozinhar pode atingir altas temperaturas. Recomenda-se a utilização de pegas de cozinha.
- Poderá encontrar recomendações para cozinhar de modo energeticamente eficiente no capítulo → "Protecção do meio ambiente"

Tabela de cozedura

A tabela indica a potência de cozedura apropriada para cada alimento. O tempo de cozedura pode variar em função do tipo, peso, espessura e qualidade dos alimentos.

	Potência de cozedura	Tempo de cozedura (min.)
Derreter		
Chocolate, cobertura	1 - 1.5	-
Manteiga, mel, gelatina	1 - 2	-
Aquecer e manter quente		
Guisado, p. ex., guisado de lentilhas	1.5 - 2	-
Leite*	1.5 - 2.5	-
Aquecer salsichas em água*	3 - 4	-
Descongelar e aquecer		
Espinafres, ultracongelados	3 - 4	15 - 25
Carne de vaca estufada, ultracongelada	3 - 4	35 - 55
Escaldar, cozer em lume brando		
Bolinhos de batata*	4.5 - 5.5	20 - 30
Peixe*	4 - 5	10 - 15
Molhos brancos, p. ex., molho Béchamel	1 - 2	3 - 6
Molhos batidos, p. ex., molho béarnaise, molho holandês	3 - 4	8 - 12
* Sem tampa		
** Virar várias vezes		
*** Pré-aquecer na potência de cozedura 8 - 8,5		



	Potência de cozedura	Tempo de cozedura (min.)
Cozer, cozinhar a vapor, estufar		
Arroz (com o dobro da quantidade de água)	2.5 - 3.5	15 - 30
Arroz doce***	2 - 3	30 - 40
Batatas cozidas, com pele	4.5 - 5.5	25 - 35
Batatas cozidas	4.5 - 5.5	15 - 30
Massas alimentícias, massa*	6 - 7	6 - 10
Guisado	3.5 - 4.5	120 - 180
Sopas	3.5 - 4.5	15 - 60
Legumes	2.5 - 3.5	10 - 20
Legumes, ultracongelados	3.5 - 4.5	7 - 20
Cozinhar em panela de pressão	4.5 - 5.5	-
Estufar		
Rolinhos de carne	4 - 5	50 - 65
Carne para estufar	4 - 5	60 - 100
Carne de vaca estufada***	3 - 4	50 - 60
Estufar / assar com pouco óleo*		
Escalopes, simples ou panados	6 - 7	6 - 10
Escalopes, ultracongelados	6 - 7	6 - 12
Costeletas, simples ou panadas**	6 - 7	8 - 12
Bife (3 cm de espessura)	7 - 8	8 - 12
Peito de aves (2 cm de espessura)**	5 - 6	10 - 20
Peito de ave, ultracongelado**	5 - 6	10 - 30
Almôndegas (3 cm de espessura)**	4.5 - 5.5	20 - 30
Hambúrguer (2 cm de espessura)**	6 - 7	10 - 20
Peixe e filete de peixe, simples	5 - 6	8 - 20
Peixe e filete de peixe, panado	6 - 7	8 - 20
Peixe, panado e ultracongelado, p. ex., barrinhas de peixe	6 - 7	8 - 15
Gambas, camarão	7 - 8	4 - 10
Refogado de legumes e cogumelos, fresco	7 - 8	10 - 20
Refeições de tabuleiro, legumes, carne em tiras à oriental	7 - 8	15 - 20
Refeições de tabuleiro, ultracongeladas	6 - 7	6 - 10
Crepes (cozer sucessivamente)	6.5 - 7.5	-
Omeleta (preparar sucessivamente)	3.5 - 4.5	3 - 10
Ovos estrelados	5 - 6	3 - 6
Fritar* (150-200 g por dose em 1-2 l de óleo, fritar em doses)		
Produtos ultracongelados, p. ex., batatas fritas, nuggets de frango	8 - 9	-
Croquetes, ultracongelados	7 - 8	-
Carne, p. ex., frango em pedaços	6 - 7	-
Peixe, panado ou em massa de cerveja	6 - 7	-
Legumes, cogumelos, panados ou em massa de cerveja, tempura	6 - 7	-
Bolos pequenos, p. ex., bolas de Berlim, fruta em massa de cerveja	4 - 5	-
* Sem tampa		
** Virar várias vezes		
***Pré-aquecer na potência de cozedura 8 - 8,5		

Comando manual do exaustor



Pode controlar manualmente o nível de ventilação.

Conselho: No caso de recipientes para cozinhar altos, não pode ser garantida uma potência de exaustão otimizada. A potência de exaustão pode ser melhorada com uma tampa colocada na diagonal.

Ativar

1. Toque no símbolo . A ventilação começa com o nível de potência previamente regulado.
2. Nos 10 segundos seguintes, selecione a potência de cozedura pretendida na zona de regulação. A potência de cozedura regulada acende-se.
3. Para confirmar a regulação selecionada, toque no símbolo . A ventilação está ligada.

Alterar e desligar





Toque no símbolo  e selecione a potência de cozedura pretendida ou regule  na zona de regulação.

Fase intensiva

Existem dois níveis intensivos de ventilação. Se ativar os níveis intensivos, a ventilação funciona durante breves momentos na potência máxima.



Ativar

Toque no símbolo  e selecione o nível intensivo pretendido.

- **Nível intensivo I:** toque no símbolo . A indicação  acende-se. O nível intensivo está ativado.
- **Nível intensivo II:** toque duas vezes no símbolo . A indicação  acende-se. O nível intensivo está ativado.

Conselho: Após aprox. 8 minutos, o aparelho regressa automaticamente ao nível de potência .

Alterar e desligar

Toque no símbolo  e selecione a potência de cozedura pretendida ou regule  na zona de regulação.

Arranque automático

Ao selecionar uma potência de cozedura para uma zona de cozinhar, o arranque automático liga-se.

Por predefinição, a placa de cozinhar é fornecida com o arranque automático controlado por sensores. Para alterar esta regulação, consulte o capítulo → "Regulações base".

Arranque automático com controlo por sensores

O sensor da qualidade do ar regista automaticamente o vapor da cozinha, seleciona a potência de cozedura ideal e permite que a indicação  se acenda.

Arranque automático através das potências de cozedura



A ventilação liga-se no caso de uma potência de cozedura correspondente à potência de cozedura da zona de cozinhar.

Modo automático com controlo por sensores



A placa de cozinhar dispõe de um sensor da qualidade do ar, que regista automaticamente o vapor da cozinha e liga a ventilação.

Se o arranque automático estiver desligado ou regulado em função das potências de cozedura, pode ativar manualmente, em qualquer altura, o funcionamento com controlo por sensores.

Ativar

Toque no símbolo . A indicação  acende-se e o nível de potência ideal é regulado automaticamente com o auxílio do sensor.

Desativar

Toque no símbolo . A indicação  apaga-se. O comando do sensor está desligado.

Conselho: Para regular a sensibilidade do sensor, consulte o capítulo → "Regulações base".



Função de avanço

O funcionamento por inércia deixa o sistema de ventilação a trabalhar durante alguns minutos após a desativação da placa de cozinhar. Desta forma, o vapor ainda existente na cozinha é eliminado. Depois disso, o sistema de ventilação desliga-se automaticamente.

Por predefinição, a placa de cozinhar é fornecida com o tempo de funcionamento posterior com um tempo de desativação máximo. Para alterar esta regulação, consulte o capítulo → "Regulações base".

Ativar

O funcionamento por inércia é possível de acordo com a regulação base configurada:

- através do comando do sensor da qualidade do ar. O símbolo  e a indicação  acendem-se.
- Com um tempo de desativação máximo. O símbolo  acende-se.

Conselho: O funcionamento por inércia apenas se liga, se, pelo menos, uma zona de cozinhar tiver estado ligada durante no mínimo, um minuto.

Desativar

Manual

Toque no símbolo . O funcionamento por inércia desliga-se.

Automático

O funcionamento por inércia desliga-se nos seguintes casos:

- O tempo de inércia chega ao fim.
- O aparelho é ligado novamente.
- O sensor deteta uma boa qualidade do ar.

Zona flexível

Consoante a necessidade, pode ser utilizada como zona de cozinhar única ou como duas zonas de cozinhar independentes.

É composta por quatro indutores que funcionam independentemente uns dos outros. Se a zona de cozinhar flexível estiver a funcionar, apenas é ativada a área coberta pelo recipiente.

Conselhos para a utilização de recipientes

Para garantir uma boa deteção e distribuição do calor, recomenda-se que o recipiente fique bem centrado:

Como zona de cozinhar única

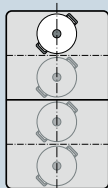

Diâmetro inferior ou igual a 13 cm
Coloque o recipiente numa das quatro posições ilustradas na figura.

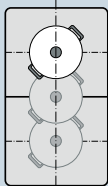

Diâmetro superior a 13 cm
Coloque o recipiente numa das três posições ilustradas na figura.

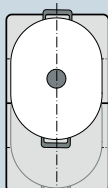

Se o recipiente para cozinhar ocupar mais do que uma zona de cozinhar, coloque-o a começar na margem superior ou inferior da zona de cozinhar flexível.

Como duas zonas de cozinhar independentes

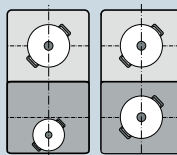

As zonas de cozinhar dianteiras e traseiras com dois indutores cada podem ser utilizadas independentemente uma da outra. Regule a potência de cozedura desejada para cada zona de cozinhar. Utilize apenas um recipiente em cada zona de cozinhar.

Como zona de cozinhar única

A zona de cozinhar flexível é ativada como zona de cozinhar única.

Ativar

Os discos são combinados ou separados automaticamente em função da estrutura do recipiente para cozinhar.

Ligar manualmente:

1. Selecione o disco flexível com o símbolo .
2. Regule a potência de cozedura na respetiva zona de regulação.

A Flex Zone está ativada.

Alterar a potência de cozedura

Selecione a zona de cozinhar e altere a potência de cozedura na zona de regulação correspondente.

Adicionar um novo recipiente

1. Coloque o novo recipiente na posição adequada conforme o tamanho.
O recipiente é identificado se estiver bem colocado. O aparelho separa as zonas e seleciona-as automaticamente.
2. Selecione a potência de cozedura desejada na zona de regulação.

Conselhos

- Se mudar de lugar ou levantar o recipiente do disco ativo, o disco inicia uma procura automática e a potência de cozedura previamente selecionada permanece inalterada.
- Pode desativar a identificação automática do recipiente. Para mais informações, consulte o capítulo → "Regulações base".

Desativar

Os discos são combinados ou separados automaticamente em função da estrutura do recipiente para cozinhar. Para separar manualmente os discos, toque no símbolo .

A Flex Zone está desativada. Ambos os discos funcionam também como dois discos independentes.

Como duas zonas de cozinhar independentes

Utilize a zona de cozinhar flexível como duas zonas de cozinhar independentes.

Separar os discos

Os discos são combinados ou separados automaticamente em função da estrutura do recipiente para cozinhar.

Para separar manualmente os discos:

1. Toque no símbolo .
2. Selecione o disco pretendido com o símbolo .
3. Regule a potência de cozedura na respetiva zona de regulação.

O disco está ativado.

Conselhos

- Quando a placa de cozinhar se desliga e e volta a ligar, a zona de cozinhar flexível é utilizada novamente como zona de cozinhar única.
- Para alterar a configuração da zona flexível, consulte o capítulo → "Regulações base".

Unir os dois discos

Os discos são combinados ou separados automaticamente em função da estrutura do recipiente para cozinhar. Para unir manualmente os discos, toque no símbolo .

A Flex Zone está ativada.

Função Move

Esta função permite ativar toda a zona de cozinhar flexível, que está dividida em três zonas de cozinhar e cujas potências de cozedura estão pré-reguladas.

Utilize apenas um recipiente. O tamanho da zona de cozinhar depende do recipiente utilizado e do seu correto posicionamento.

Zonas de cozinhar

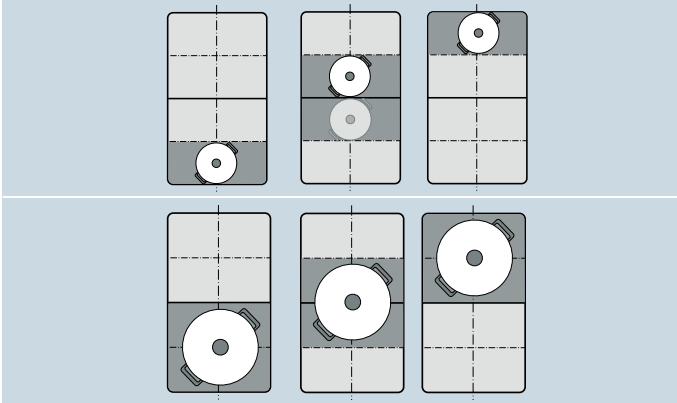

Deste modo, é possível deslocar um recipiente para outra zona de cozinhar com outra potência de cozedura, durante o processo de cozedura:

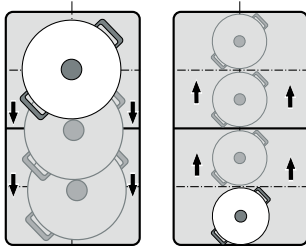

Potências de cozedura pré-reguladas:

Zona dianteira = potência de cozedura **9**

Zona central = potência de cozedura **5**

Zona traseira = potência de cozedura **1.5**

As potências de cozedura pré-reguladas podem ser alteradas de forma independente umas das outras.

Para saber como alterá-las, consulte o capítulo

→ "Regulações base".

Conselhos

- Se for identificado mais do que um recipiente na zona de cozinhar flexível, a função é desativada.
- Se o recipiente para cozinhar for deslocado ou levantado dentro da zona de cozinhar flexível, a placa de cozinhar inicia uma procura automática e a potência de cozedura da zona, na qual o recipiente foi identificada, é regulada.
- Pode consultar mais informações sobre o tamanho e o posicionamento do recipiente para cozinhar no capítulo → "Zona flexível"

Ativar

1. Selecione uma das duas zonas de cozinhar da zona de cozinhar flexível.
2. Toque no símbolo , ele acende-se num tom mais forte. A zona de cozinhar flexível é ativada como zona de cozinhar única. Na indicação da zona de cozinhar acende-se a potência de cozedura da zona sobre a qual o recipiente para cozinhar se encontra.

A função está ativada.

Alterar a potência de cozedura

É possível alterar as potências de cozedura de cada uma das zonas de cozinhar durante o processo de cozedura. Coloque o recipiente sobre a zona de cozinhar e altere a potência de cozedura na zona de regulação.

Conselhos

- É apenas alterada a potência de cozedura da zona sobre a qual o recipiente se encontra.
- Se a função for desativada, as potências de cozedura das três zonas de cozinhar são repostas nos valores pré-regulados.

Desativar

Toque no símbolo . Acende-se num tom mais fraco.

A função foi desativada.

Conselho: Se uma das zonas de cozinhar for colocada em , a função desativa-se no espaço de poucos segundos.

Funções de tempo





A sua placa de cozinhar dispõe de três funções de temporização:

- Programação do tempo de cozedura
- Temporizador
- Função de cronómetro

Programação do tempo de cozedura

A zona de cozinhar desliga-se automaticamente após o tempo regulado terminar.

Como regular:

1. Toque no símbolo  duas vezes. Na indicação do temporizador acendem-se  e a indicação  acende-se.
2. Selecione a zona de cozinhar. A indicação  acende-se.
3. Nos 10 segundos seguintes, selecione o tempo de cozedura desejado na zona de regulação.

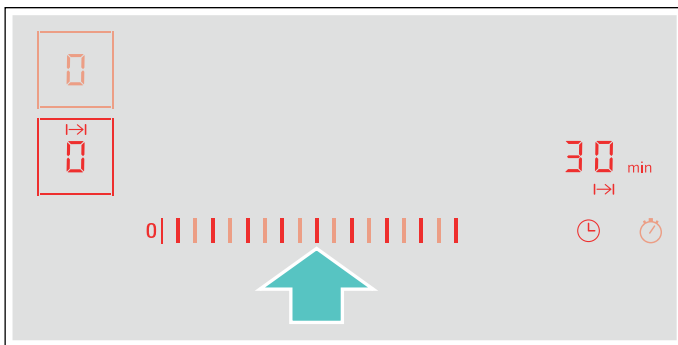

4. Toque no símbolo  para confirmar a regulação selecionada.
5. Selecione a potência de cozedura desejada.

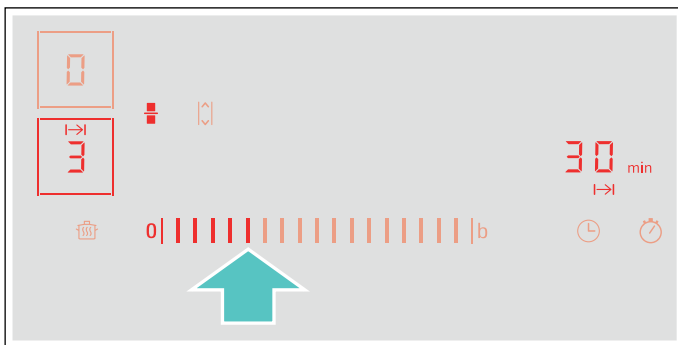

Começa a contagem decrescente do tempo de cozedura.

Conselhos

- O mesmo tempo de cozedura pode ser regulado automaticamente para todas as zonas de cozinhar. O tempo regulado decorre de forma independente para cada uma das zonas de cozinhar. No capítulo → "Regulações base", poderá encontrar informações sobre a programação automática do tempo de cozedura
- Se a zona de cozinhar flexível for selecionada como zona de cozinhar única, o tempo regulado é igual para toda a zona de cozinhar.
- Se, na zona de cozinhar combinada, for selecionada a função Move, o tempo regulado é igual para as três zonas de cozinhar.

Sensor de fritura

Se for programado um tempo de cozedura para uma zona de cozinhar e o sensor de fritura estiver ativado, a contagem decrescente do tempo de cozedura só começa quando o nível de temperatura selecionado for atingido.

Funções para cozinhar

Se for programado um tempo de cozedura para uma zona de cozinhar e uma das funções para cozinhar estiver ativa, o tempo de cozedura definido só começa quando a temperatura da zona selecionada for atingida.



Alterar ou apagar o tempo

Toque duas vezes no símbolo  e selecione, em seguida, a zona de cozinhar.

Na zona de regulação, altere o tempo de cozedura ou regule , para eliminar o tempo de cozedura programado.

Toque no símbolo  para confirmar a regulação selecionada.

Terminado o tempo

A zona de cozinhar desliga-se, a indicação  pisca e a zona de cozinhar exibe . Ouve-se um sinal.

No visor do temporizador piscam  e a indicação .

Ao tocar no símbolo , as indicações apagam-se e o sinal sonoro deixa de ser audível.

Conselhos





- Se tiver sido programado um tempo de cozedura para várias zonas de cozinhar, aparece sempre no visor do temporizador o tempo de cozedura menor.
- Para consultar o tempo de cozedura restante de uma zona de cozinhar, toque duas vezes no símbolo  e selecione a zona de cozinhar.
- Pode regular um tempo de cozedura de até **99** minutos.

O temporizador

O temporizador permite-lhe regular um tempo máximo de 99 minutos.

Funciona de forma independente das zonas de cozinhar e de outras regulações. Esta função não desliga automaticamente uma zona de cozinhar.

Como regular

1. Toque no símbolo . No visor do temporizador acendem-se  e a indicação .
2. Selecione o tempo desejado na zona de regulação e confirme esta regulação tocando no símbolo  para confirmar.

Após alguns segundos, começa a contagem decrescente do tempo.

Alterar ou apagar o tempo

Toque no símbolo ⏸.

Na zona de regulação, altere o tempo de cozedura ou regule **00**, para eliminar o tempo de cozedura programado.

Toque no símbolo ⏸ para confirmar a regulação selecionada.

Terminado o tempo

Terminado o tempo, ouve-se um sinal sonoro. Na indicação do temporizador piscam **00** e o símbolo 🔔.

Depois de tocar no símbolo ⏸, as indicações apagam-se.

Função de cronómetro

A função de cronómetro mostra o tempo que passou desde a ativação.

Ela funciona de forma independente das zonas de cozinhar e de outras regulações. Esta função não desliga automaticamente uma zona de cozinhar.

Ativar

Toque no símbolo ⏸. No visor do temporizador acendem-se **00**.

Começa a contagem decrescente do tempo.

Desativar

Toque no símbolo ⏸. No visor do temporizador são indicados **00** e depois apagam-se.

A função está desativada.

Conselho: Para a desativação do cronómetro é necessário selecionar esta função.

Função PowerBoost

A função PowerBoost permite aquecer uma grande quantidade de água mais depressa do que com a potência de cozedura **9**.

Esta função pode ser ativada para uma zona de cozinhar sempre que a outra zona de cozinhar do mesmo grupo não está em funcionamento (ver Figura).

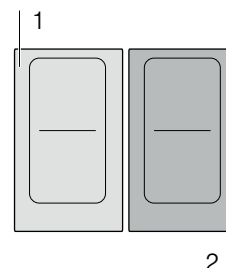

Conselho: A função Powerboost também pode ser ativada na área flexível, se a área de cozinhar for utilizada como única zona de cozinhar.

Ativar

1. Selecione uma zona de cozinhar.
2. Toque no símbolo **b**.
A indicação **b** acende-se.
A função está ativada.

Desativar

1. Selecione uma zona de cozinhar.
2. Toque no símbolo **b**.
O visor **b** apaga-se e a zona de cozinhar regressa à potência de cozedura **9**.
A função está desativada.

Conselho: Em determinadas circunstâncias, pode suceder que a função PowerBoost se desative automaticamente, para proteger os elementos eletrónicos no interior da placa de cozinhar.

Função ShortBoost

A função ShortBoost permite aquecer o recipiente para cozinhar mais depressa do que com a potência de cozedura **9**.

Após a desativação da função, selecione a potência de cozedura adequada para os seus alimentos.

Esta função pode ser ativada para uma zona de cozinhar sempre que a outra zona de cozinhar do mesmo grupo não está em funcionamento (ver Figura).

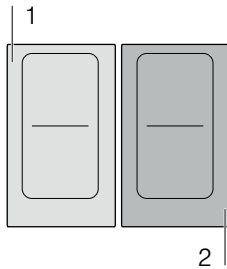

Conselho: Na zona de cozinhar flexível, a função Shortboost também pode ser ativada, se for utilizada como zona de cozinhar única.

Recomendações de utilização

- Utilize sempre um recipiente para cozinhar que não tenha sido aquecido previamente.
- Utilize tachos e frigideiras com fundo plano. Não utilize recipientes com fundo fino.
- Nunca aqueça sem vigilância um recipiente para cozinhar vazio, óleo, manteiga ou banha.
- Não coloque a tampa sobre o recipiente para cozinhar.
- Coloque o recipiente para cozinhar ao centro da zona de cozinhar. Certifique-se de que o diâmetro do fundo do recipiente para cozinhar corresponde ao tamanho da zona de cozinhar.
- Pode consultar mais informações sobre o tipo, tamanho e posicionamento do recipiente para cozinhar no capítulo → "Cozedura por indução"

Ativar

1. Selecione uma zona de cozinhar.
2. Toque no símbolo **b** duas vezes.

A indicação **b** acende-se.

A função está ativada.

Desativar

1. Selecione uma zona de cozinhar.
 2. Toque no símbolo **b**.
- A indicação **b** apaga-se e a zona de cozinhar regressa à potência de cozedura **9**.

A função está desativada.

Conselho: Esta função desliga-se automaticamente após 30 segundos.

Função Manter quente

Esta função é apropriada para derreter chocolate ou manteiga e para manter as refeições quentes.

Ativar

1. Toque no símbolo .
2. Nos 10 segundos seguintes, selecione a zona de cozinhar desejada.

A indicação **L** acende-se.

A função está ativada.

Desativar

1. Toque no símbolo .
 2. Selecione a zona de cozinhar.
- A indicação **L** apaga-se. A zona de cozinhar desliga-se e acende-se a indicação de calor residual.

A função está desativada.

Transferência de regulações

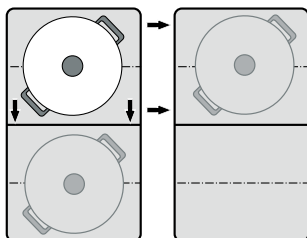

Esta função permite transmitir a potência de cozedura e o tempo de cozedura programado de uma zona de cozinhar para outra.

Para transmitir as regulações, passe o recipiente da zona de cozinhar ligada para outra zona de cozinhar.



Conselho: Pode consultar informações adicionais sobre o posicionamento correto do recipiente para cozinhar no capítulo → "Zona flexível"

Ativar

1. Desloque o recipiente da zona de cozinhar ligada para outra zona de cozinhar.
A potência de cozedura pisca na zona de cozinhar original.
O recipiente é identificado e no visor da nova zona de cozinhar piscam a potência de cozedura previamente selecionada e o símbolo .
2. Selecione a nova zona de cozinhar para confirmar as regulações.
A potência de cozedura da zona de cozinhar original é regulada para .

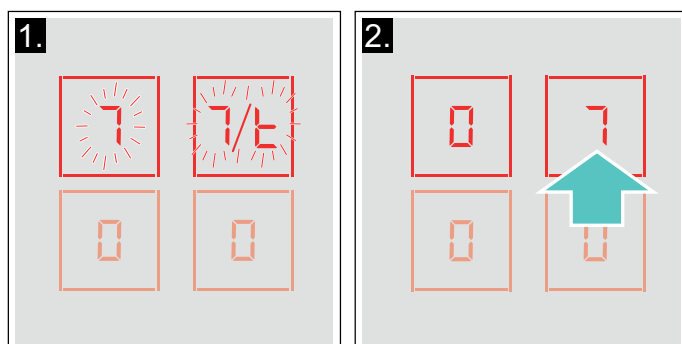

As regulações foram transmitidas para a nova zona de cozinhar.

Conselhos

- Desloque o recipiente para cozinhar para uma zona de cozinhar, que não esteja ligada, que ainda não esteja pré-regulada ou sobre a qual não esteve previamente qualquer recipiente para cozinhar.
- As funções PowerBoost ou ShortBoost apenas podem ser alteradas da esquerda para a direita ou da direita para a esquerda, se não estiver ativa qualquer zona de cozinhar.
- Se um novo recipiente para cozinhar for colocado sobre outra zona de cozinhar, esta função está novamente operacional para ambos os recipientes, antes da confirmação das regulações.
- Se forem deslocados vários recipientes, a função só está operacional para o último recipiente deslocado.

Funções de assistência para cozinhar

Com as funções de assistência para cozinhar, cozinhar é muito mais fácil e você consegue sempre os melhores resultados. Os níveis de temperatura recomendados são adequados para cada tipo de cozedura.

Permitem processos de cozedura sem aquecer demasiado e prometem resultados perfeitos.

Os sensores medem a temperatura da panela ou da frigideira durante todo o processo de cozedura. Assim, a potência é regulada continuamente e a temperatura correta é mantida constante.

Quando for atingida a temperatura selecionada, os alimentos podem ser adicionados. Os alimentos não são demasiado aquecidos, nada vem por fora.

As zonas de cozinhar com um sensor de fritura estão identificadas com o símbolo do sensor de fritura.

As funções para cozinhar estão disponíveis em todas as zonas de cozinhar, desde que exista um sensor de temperatura sem fios.











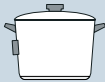

Neste capítulo irá obter informações sobre

- Tipos de funções do assistente de cozinha
- Recipientes para cozinhar adequados
- Sensores e acessórios especiais
- Funções e potências de cozedura
- Pratos recomendados

Tipos de funções do assistente de cozinha

Com as funções de assistência para cozinhar é possível selecionar o melhor tipo de preparação para qualquer prato.

A tabela mostra as diferentes definições de funções disponíveis para o assistente para cozinhar:

Funções de assistência para cozinhar	Níveis de temperatura	Recipientes para cozinhar	Disponibilidade	Ativar
Sensor de fritura				
Estufar/fritar com pouca gordura	1, 2, 3, 4, 5			
Funções para cozinhar				
Aquecer / Manter quente	1 / 70 °C		Todas as zonas de cozinhar	
Cozinhar lentamente	2 / 90 °C		Todas as zonas de cozinhar	
Cozer	3 / 100 °C		Todas as zonas de cozinhar	
Cozinhar em panela de pressão	4 / 120 °C		Todas as zonas de cozinhar	
Fritar com muito óleo na panela*	5 / 170 °C		Todas as zonas de cozinhar	

*Pré-aquecer com tampa e fritar sem tampa.

Se a placa de cozinhar não tiver um sensor de cozedura sem fios, este pode ser adquirido posteriormente no comércio especializado, junto da nossa Assistência Técnica ou através da nossa página Web oficial.

Recipientes para cozinhar adequados

Selecione a zona de cozinhar que melhor corresponda ao diâmetro do fundo do recipiente e coloque o recipiente para cozinhar ao centro deste disco.

Para as funções de cozinhar, utilize recipientes com uma altura que permita que a quantidade de água necessária fique acima do adesivo de silicone do sensor de cozedura sem fios.

Para o sensor de fritura pode adquirir frigideiras especificamente adequadas. Poderá adquiri-las junto da Assistência Técnica, no comércio especializado ou através da Internet. Encontrará uma vasta oferta de acessórios para este aparelho nos nossos catálogos ou na Internet.

A disponibilidade e a opção de encomendas online estão dependentes do país. Poderá encontrar mais detalhes a este respeito nos documentos de venda.

Conselho: Nem todos os acessórios especiais são compatíveis com todos os aparelhos. Ao efetuar a compra do acessório, indique sempre a designação exata (N.º E) do aparelho .

Acessório especial
Frigideira com um diâmetro de 15 cm Acessório recomendado para o sensor de fritura.
Frigideira com um diâmetro de 19 cm Acessório recomendado para o sensor de fritura.
Frigideira com um diâmetro de 21 cm Acessório recomendado para o sensor de fritura.
Recipiente Teppan Yaki Acessório recomendado para o sensor de fritura. Apenas para o disco flexível.
Recipiente para grelhar Acessório recomendado para o sensor de fritura. Apenas para o disco flexível.

Estas frigideiras são antiaderentes, o que permite fritar com pouco óleo.

Conselhos

- O sensor de fritura foi regulado especificamente para este tipo e tamanho de frigideiras.
- Um tamanho divergente das frigideiras ou o seu posicionamento incorreto podem fazer com que o sensor de fritura não seja ativado nas zonas de cozinhar flexíveis. Consulte o capítulo → "Zona flexível".
- Outros tipos de frigideiras podem sobreaquecer e a temperatura pode ser regulada abaixo ou acima do nível de temperatura selecionado. Experimente, primeiro, o nível de temperatura mínimo e altere-o, se necessário.

Qualquer recipiente, que possa ser usado para indução, é adequado para as funções para cozinhar. Pode consultar informações sobre recipientes para cozinhar adequados para a indução no capítulo → "Cozedura por indução".

Na tabela das funções de assistência para cozinhar, é indicado o recipiente adequado para cada função.

Sensores e acessórios especiais

Os sensores medem a temperatura da panela durante todo o processo de cozedura. Dessa forma, a potência de cozedura é regulada com muita precisão, para manter a temperatura correta e obter resultados perfeitos.

A sua placa de cozinhar possui dois sistemas diferentes para a medição da temperatura, para poder obter os melhores resultados:

- Sensores de temperatura, que se encontram no interior da placa de cozinhar e controlam a temperatura do fundo do recipiente. Adequado para o sensor de fritura.
- Sensor de cozedura sem fios, que transmite informações sobre a temperatura do recipiente para cozinhar ao painel de comandos. Adequado para as funções de cozinhar.

O sensor de cozedura é indispensável para a utilização das funções para cozinhar.

Se a sua placa de cozinhar não possuir um sensor de cozedura sem fios, poderá adquiri-lo posteriormente no comércio especializado, junto da nossa Assistência Técnica ou através da nossa página Web oficial, com indicação do número de referência HZ39050.

Encontra informações sobre o sensor de cozedura na secção → "Preparação e conservação do sensor de temperatura sem fios"

Funções e potências de cozedura

Sensor de fritura

Com o sensor de fritura pode preparar os alimentos na frigideira com pouco óleo.

As zonas de cozinhar com esta função estão identificadas com o símbolo do sensor de fritura.

Vantagens

- A zona de cozinhar aquece apenas quando necessário. Isso ajuda a poupar energia. O óleo e a gordura não aquecem demasiado.
- Quando a frigideira vazia tiver atingido a temperatura ideal para adicionar o óleo e os alimentos, soa um sinal.

Conselhos



- Não colocar a tampa na frigideira, caso contrário, o regulador não funciona. Mas pode utilizar uma tampa anti-salpicos, para evitar salpicos de gordura.
- Utilize um óleo ou gordura adequados para fritar. Se utilizar manteiga, margarina, azeite virgem extra extraído a frio ou banha de porco, regule o nível de temperatura 1 ou 2.
- Nunca aqueça gordura ou óleo sem vigilância.
- Se a zona de cozinhar estiver a uma temperatura superior à do recipiente para cozinhar ou vice-versa, o sensor de temperatura não será ativado corretamente.
- Para fritar com muito óleo numa panela, use sempre as funções para cozinhar. "Fritar com uma grande quantidade de óleo numa panela", potência de cozedura 5.

Níveis de temperatura

Nível de temperatura	Adequado para
1 muito baixo	Preparação e redução de molhos, refogados de legumes e cozinhar alimentos com azeite virgem extra, manteiga ou margarina.
2 baixo	Cozinhar alimentos com azeite virgem extra, manteiga ou margarina, p. ex., omeletas.
3 médio - baixo	Cozinhar peixe e alimentos grossos, como, p. ex., almôndegas e salsichas.
4 médio - alto	Cozinhar bifés, bem passados, produtos ultracongelados panados, alimentos finos como escalopes, tiras de carnes e legumes.
5 alto	Cozinhar alimentos a altas temperaturas, p. ex., bifés mal passados ou no ponto, panquecas de batata e batatas assadas.

Como regular

Selecione o nível de temperatura adequado da tabela. Coloque um recipiente vazio por cima do disco.

1. Toque no símbolo .
2. Selecione a zona de cozinhar. No visor da zona de cozinhar acende-se a indicação .

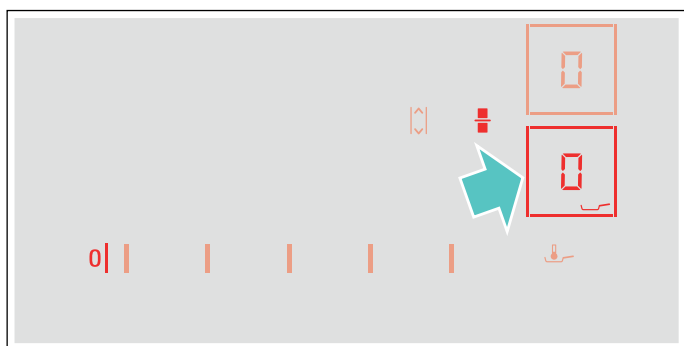

3. Nos 10 segundos seguintes, selecione o nível de temperatura desejado na zona de regulação.

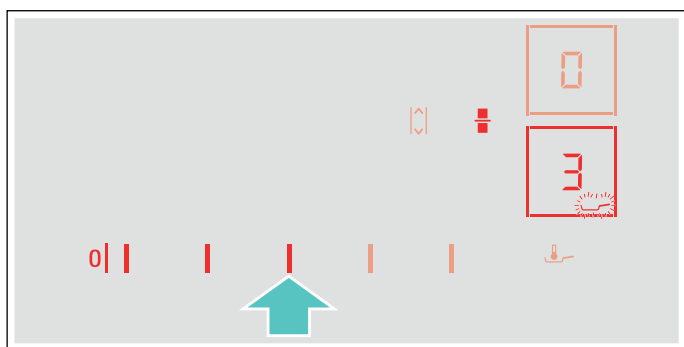

A função está ativada.

O símbolo de temperatura  pisca até a temperatura de fritura ser atingida. Soa um sinal e o símbolo da temperatura deixa de piscar.

4. Quando a temperatura de fritura for atingida, deite primeiro o óleo e, a seguir, os alimentos na frigideira.

Conselho: Vire os alimentos, para que não queimem.

Desligar o sensor de fritura

Toque no símbolo  e selecione a zona de cozinhar. A zona de cozinhar desliga-se e acende-se a indicação de calor residual.

Funções para cozinhar

Com estas funções pode aquecer, cozer, cozinhar com a panela de pressão ou fritar alimentos numa panela com bastante óleo e temperatura controlada.

Estas funções estão disponíveis para todas as zonas de cozinhar.

Vantagens

- A zona de cozinhar apenas aquece quando se torna necessário para manter a temperatura. Isto permite poupar energia e o óleo e a gordura não sobreaquecem.
- A temperatura é controlada continuamente. Evita-se, deste modo, que os alimentos transbordem. Além disso, o nível de temperatura não precisa de ser alterado.
- Um sinal indica que a água ou o óleo atingiu a temperatura ideal, para colocar os alimentos. Se um alimento tiver de ser adicionado logo no início, consulte a tabela.

Conselhos

- Utilize tachos e frigideiras com fundo plano e grosso. Não utilize tachos e frigideiras com fundo fino ou deformado.
- Encha a panela de modo a que o conteúdo atinja a altura necessária para cobrir o adesivo de silicone do sensor de cozedura.
- Para fritar com pouco óleo, utilize o sensor de fritura.
- Coloque o recipiente para cozinhar de forma a que o sensor de cozedura fique virado para a superfície exterior lateral da placa de cozinhar.
- Não remova o sensor de cozedura da panela durante o processo de cozedura.
- Remova o sensor de cozedura da panela após a cozedura. Cuidado, o sensor de cozedura pode estar muito quente.

Gamas e níveis de temperaturas

Funções para cozinhar	Nível de temperatura	Intervalo de temperaturas	Adequado para
Aquecer, manter quente	1/70 °C	60 - 70 °C	por ex. sopas, ponche
Cozinhar lentamente	2/90 °C	80 - 90 °C	por ex. arroz, leite
Cozer	3/100 °C	90 - 100 °C	por ex. massas, legumes
Cozinhar em panela de pressão	4/120 °C	110 - 120 °C	por ex. frango, guisado.
Fritar com muito óleo na panela	5/170 °C	170 - 180 °C	por ex. donuts, almôndegas

Dicas para usar as funções para cozinhar

- Função Aquecer/manter quente: porções de produtos ultracongelados, p. ex., espinafres. Coloque o produto ultracongelado no recipiente para cozinhar. Deite a quantidade de água indicada pelo fabricante. Tape o recipiente para cozinhar e selecione o nível 1/70 °C. Mexa de vez em quando.
- Função Cozinhar lentamente: esta função é adequada para cozer alimentos a baixas temperaturas e para engrossar molhos e guisados. Selecione o nível 2 / 90 °C.
- Função Ferver: esta função permite ferver água com a tampa colocada, sem que ela transborde. O controlo da temperatura permite-lhe ferver de forma eficiente. Selecione o nível 3 / 100 °C.
- Função Cozer na panela de pressão: siga as recomendações do fabricante. Após o sinal sonoro, deixe cozer durante o tempo recomendado. Selecione o nível 4 / 120 °C.
- Função Filtrar com muito óleo na panela: aqueça o óleo com a tampa colocada. Retire a tampa após o sinal sonoro e adicione os alimentos (desde que nada em contrário esteja indicado na tabela Pratos recomendados). Selecione o nível 5 / 170 °C.

Conselhos

- Cozinhe sempre com o recipiente tapado. Exceção: "Fritar com muito óleo na panela", nível de temperatura 5/170 °C.
- Se soar um sinal acústico, certifique-se de que a panela tem a tampa colocada.
- Nunca aqueça o óleo sem vigilância. Utilize um óleo ou gordura adequados para fritar. Não misture diferentes óleos de fritura, por ex. óleo com banha. As misturas de gorduras podem entrar em eferescência.
- Se o resultado da cozedura não for satisfatório, por ex. ao cozinhar batatas, utilize mais água da próxima vez, mas mantenha o nível de temperatura recomendado.

Regular o ponto de ebulição



O ponto em que a água começa a ferver depende da altitude acima o nível do mar da localidade onde reside. Se água ferver demasiado depressa ou demasiado devagar, é possível regular o ponto de ebulição. Para isso, deve proceder-se da seguinte forma:

- Selecione Regulações base **4**, consulte o capítulo → "Regulações base"
- As regulações base estão definidas por norma em 3. Se o seu local de residência estiver a uma altura entre 200 e 400 m acima do nível do mar, não é necessário ajustar o ponto de ebulição; caso contrário selecione o ajuste que é indicado na seguinte tabela relativo à altura correspondente:

Nível	Valor de regulação 4
0 - 100 m.	1
100 - 200 m.	2
200 - 400 m.	3*
400 - 600 m.	4
600 - 800 m.	5
800 - 1000 m.	6
1000 - 1200 m.	7
1200 - 1400 m.	8
Acima de 1400 m.	9
* Regulação base	

Conselho: O nível de temperatura 3/100 °C é suficiente para uma cozedura eficaz, mesmo que água não ferva muito. Se, por exemplo, pretender uma fervura mais forte, pode seleccionar uma altitude inferior.

Como regular

1. Fixe o sensor de temperatura na panela, consulte o capítulo → "Preparação e conservação do sensor de temperatura sem fios"
2. Coloque uma panela com líquido suficiente na zona de cozinhar pretendida e tape sempre com a tampa.
3. Pressione o símbolo  no sensor de temperatura sem fios. No painel de comandos acende-se a indicação .
4. Selecione a zona de cozinhar, na qual se encontra a panela com o sensor de temperatura.

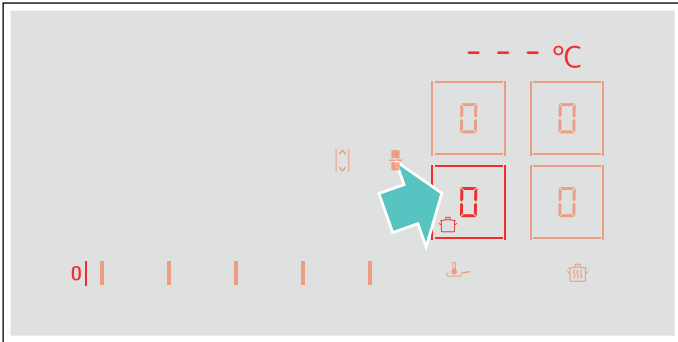

5. A partir da tabela, selecione o nível de temperatura adequado.

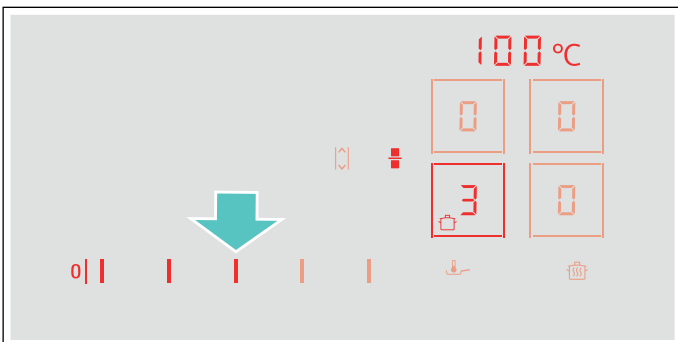

A função está ativada.

O símbolo da temperatura  pisca, até a água ou o óleo ter atingido a temperatura correspondente, para receber os alimentos. Soa um sinal e o símbolo da temperatura deixa de piscar.

6. Tire a tampa após o sinal sonoro e adicione os alimentos. Durante a cozedura, mantenha a panela tapada.

Conselho: No caso da função "Fritar com muito óleo na panela", não tape a panela.

Desligar funções para cozinhar



Selecione a zona de cozinhar e na zona de regulação prima . A zona de cozinhar desliga-se e surge a indicação de calor residual.























Conselho: Para ativar novamente as funções de cozinhar, aguarde aprox. 10 segundos.

Pratos recomendados

A tabela que se segue mostra uma seleção de pratos organizados de acordo com os alimentos. A temperatura e o tempo de cozedura dependem da quantidade, do estado e da qualidade dos alimentos.

Funções de assistência para cozinhar:

	Sensores de assados para frigideiras
	Sensor de cozedura

Carne	Funções de assistência para cozinhar	Nível de temperatura	Tempo de cozedura total a partir do sinal sonoro (min.)
Assar com pouco óleo			
Escalopes, simples ¹		4	6 - 10
Escalopes, panados ¹		4	6 - 10
Filete ²		4	6 - 10
Costeleta ¹		3	10 - 15
Cordon bleu ¹		4	10 - 15
Escalopes à vienense ¹		4	10 - 15
Bife, mal passado (3 cm de espessura) ²		5	6 - 8
Bife, no ponto (3 cm de espessura) ²		5	8 - 12
Bife, bem passado (3 cm de espessura) ¹		4	8 - 12
Peito de aves (2 cm de espessura) ¹		3	10 - 20
Carne cortada em tiras ³		4	7 - 12
Gyros ³		4	7 - 12
Toucinho ¹		2	5 - 8
Carne picada ³		4	6 - 10
Hambúrguer (1,5 cm de espessura) ¹		3	6 - 15
Almôndegas (2 cm de espessura) ¹		3	10 - 20
Almôndegas recheadas ¹		3	10 - 20
Salsicha escaldada ¹		3	8 - 20
Salsicha, crua ¹		3	8 - 20
Cozer lentamente			
Salsichas ⁴		2 - 90 °C	10 - 20
Cozer			
Almôndegas ⁴		3 - 100 °C	20 - 30
Canja de galinha ⁴		3 - 100 °C	60 - 90
Rabo de boi ⁴		3 - 100 °C	60 - 90

¹ Virar várias vezes.





² colocar o óleo e os alimentos após o sinal sonoro.









³ mexer regularmente.

⁴ Aquecer e cozinhar com tampa. Após o sinal sonoro, adicionar os alimentos.

⁵ adicionar os alimentos no início.

⁶ aquecer o óleo com a tampa fechada. Fritar sucessivamente e sem tampa.

Carne	Funções de assistência para cozinhar	Nível de temperatura	Tempo de cozedura total a partir do sinal sonoro (min.)
Cozer na panela de pressão			
Canja de galinha ⁵		4 - 120 °C	15 - 25
Rabo de boi ⁵		4 - 120 °C	15 - 25
Fritar com muito óleo			
Fritar frango em pedaços ⁶		5 - 170 °C	10 - 15
Fritar almôndegas ⁶		5 - 170 °C	10 - 15
¹ Virar várias vezes. ² colocar o óleo e os alimentos após o sinal sonoro. ³ mexer regularmente. ⁴ Aquecer e cozinhar com tampa. Após o sinal sonoro, adicionar os alimentos. ⁵ adicionar os alimentos no início. ⁶ aquecer o óleo com a tampa fechada. Fritar sucessivamente e sem tampa.			















Peixe	Funções de assistência para cozinhar	Nível de temperatura	Tempo de cozedura total a partir do sinal sonoro (min.)
Assar com pouco óleo			
Filete de peixe, simples ¹		4	10 - 20
Filete de peixe, panado ¹		3	10 - 20
Caranguejos ¹		4	4 - 8
Camarão ¹		4	4 - 8
Peixe inteiro assado ¹		3	10 - 20
Cozer lentamente			
Peixe estufado ²		2 - 90 °C	15 - 20
Fritar com muito óleo			
Fritar peixe em massa de cerveja ³		5 - 170 °C	10 - 15
Fritar peixe panado ³		5 - 170 °C	10 - 15
¹ Virar várias vezes. ² Aquecer e cozinhar com tampa. Após o sinal sonoro, adicionar os alimentos. ³ aquecer o óleo com a tampa fechada. Fritar sucessivamente e sem tampa.			

Pratos de ovos	Funções de assistência para cozinhar	Nível de temperatura	Tempo de cozedura total a partir do sinal sonoro (min.)
Assar com pouco óleo			
Ovos estrelados em manteiga ¹		2	2 - 6
Ovos estrelados ²		4	2 - 6
Ovos mexidos ³		2	4 - 9
Omeleta ⁴		2	3 - 6
Crepes ⁴		5	1,5 - 2,5
Rabanada ⁴		3	4 - 8
Panquecas ⁴		3	10 - 15
Cozer			
Ovos cozidos ⁵		3 - 100 °C	5 - 10

¹ adicionar a manteiga e os alimentos após o sinal sonoro.
² colocar o óleo e os alimentos na frigideira após o sinal sonoro.
³ mexer regularmente.
⁴ duração total por dose. Assar sucessivamente.
⁵ adicionar os alimentos no início.

Legumes e leguminosas	Funções de assistência para cozinhar	Nível de temperatura	Tempo de cozedura total a partir do sinal sonoro (min.)
Assar com pouco óleo			
Alho ¹		2	2 - 10
Cebolas, cozidas ao vapor ¹		2	2 - 10
Rodelas de cebola ¹		3	5 - 10
Curgetes ²		3	4 - 12
Beringela ²		3	4 - 12
Pimento ¹		3	4 - 15
Cozinhar espargos verdes ²		3	4 - 15
Cogumelos ¹		4	10 - 15
Estufar legumes em óleo ¹		1	10 - 20
Legumes glaceados ¹		3	6 - 10

¹ mexer regularmente.
² Virar várias vezes.
³ Aquecer e cozinhar com tampa. Colocar os alimentos na frigideira após o sinal sonoro.
⁴ adicionar os alimentos no início.
⁵ aquecer o óleo com a tampa fechada. Fritar sucessivamente e sem tampa.

Legumes e leguminosas	Funções de assistência para cozinhar	Nível de temperatura	Tempo de cozedura total a partir do sinal sonoro (min.)
Cozer			
Brócolos ³		3 - 100 °C	10 - 20
Couve flor ³		3 - 100 °C	10 - 20
Couves de bruxelas ³		3 - 100 °C	30 - 40
Feijão verde ³		3 - 100 °C	15 - 30
Grão de bico ⁴		3 - 100 °C	60 - 90
Ervilhas ³		3 - 100 °C	15 - 20
Lentilhas ⁴		3 - 100 °C	45 - 60
Cozer na panela de pressão			
Legumes na panela de pressão ⁴		4 - 120 °C	3 - 6
Grão de bico na panela de pressão ⁴		4 - 120 °C	25 - 35
Feijão branco na panela de pressão ⁴		4 - 120 °C	25 - 35
Lentilhas na panela de pressão ⁴		4 - 120 °C	10 - 20
Fritar com muito óleo			
Fritar legumes panados ⁵		5 - 170 °C	4 - 8
Fritar legumes em massa de cerveja ⁵		5 - 170 °C	4 - 8
Fritar cogumelos panados ⁵		5 - 170 °C	4 - 8
Fritar cogumelos em massa de cerveja ⁵		5 - 170 °C	4 - 8
¹ mexer regularmente. ² Virar várias vezes. ³ Aquecer e cozinhar com tampa. Colocar os alimentos na frigideira após o sinal sonoro. ⁴ adicionar os alimentos no início. ⁵ aquecer o óleo com a tampa fechada. Fritar sucessivamente e sem tampa.			

















Batatas	Funções de assistência para cozinhar	Nível de temperatura	Tempo de cozedura total a partir do sinal sonoro (min.)
Assar com pouco óleo			
Batatas assadas a partir de batatas cozidas ¹		5	6 - 12
Batatas fritas (de batatas cruas) ¹		4	15 - 25
Bolinhos de batata ²		5	2,5 - 3,5
Batatas salteadas suíças ³		2	50 - 55
Batatas glaceadas ¹		3	10 - 15
Cozer lentamente			
Cozer bolinhos de batata ⁴		2 - 90 °C	30 - 40
Cozer			
Cozer batatas ⁵		3 - 100 °C	30 - 45
Cozer na panela de pressão			
Batatas na panela de pressão ⁵		4 - 120 °C	10 - 20
¹ mexer regularmente.			
² Duração total por dose. Assar sucessivamente.			
³ colocar o óleo e os alimentos na frigideira após o sinal sonoro.			
⁴ aquecer e cozinhar com tampa. Após o sinal sonoro, adicionar os alimentos.			
⁵ adicionar os alimentos no início.			









Massas e cereais	Funções de assistência para cozinhar	Nível de temperatura	Tempo de cozedura total a partir do sinal sonoro (min.)
Cozer lentamente			
Arroz ¹		2 - 90 °C	25 - 35
Polenta ²		2 - 90 °C	3 - 8
Papas de sêmola ²		2 - 90 °C	5 - 10
Cozer			
Massas alimentícias ²		3 - 100 °C	7 - 10
Empanadas ²		3 - 100 °C	6 - 15
Cozer na panela de pressão			
Arroz na panela de pressão ³		4 - 120 °C	5 - 8
¹ Aquecer e cozinhar com tampa. Após o sinal sonoro, adicionar os alimentos.			
² mexer regularmente.			
³ adicionar os alimentos no início.			

Sopas	Funções de assistência para cozinhar	Nível de temperatura	Tempo de cozedura total a partir do sinal sonoro (min.)
Cozer lentamente			
Sopas cremosas instantâneas ¹		2 - 90 °C	10 - 15
Cozer			
Caldos caseiros ²		3 - 100 °C	60 - 90
Sopas instantâneas ¹		3 - 100 °C	5 - 10
Cozer na panela de pressão			
Caldos caseiros na panela de pressão ²		4 - 120 °C	20 - 30
¹ mexer regularmente.			
² adicionar os alimentos no início.			

Molhos	Funções de assistência para cozinhar	Nível de temperatura	Tempo de cozedura total a partir do sinal sonoro (min.)
Assar com pouco óleo			
Molho de tomate com legumes ¹		1	25 - 35
Molho Béchamel ¹		1	10 - 20
Molho de queijo ¹		1	10 - 20
Reduzir molho ¹		1	25 - 35
Molhos doces ¹		1	15 - 25
¹ mexer regularmente.			

Sobremesa	Funções de assistência para cozinhar	Nível de temperatura	Tempo de cozedura total a partir do sinal sonoro (min.)
Cozer lentamente			
Arroz doce ¹		2 - 90 °C	40 - 50
Papas de aveia ¹		2 - 90 °C	10 - 15
Pudim de chocolate ¹		2 - 90 °C	3 - 5
Cozer			
Compota ²		3 - 100 °C	15 - 25
Fritar com muito óleo			
Fritar bolas de berlim ³		5 - 170 °C	5 - 10
Fritar donuts ³		5 - 170 °C	5 - 10
Fritar buñuelos ³		5 - 170 °C	5 - 10
¹ mexer regularmente.			
² adicionar os alimentos no início.			
³ aquecer o óleo com a tampa fechada. Fritar sucessivamente e sem tampa.			

Produtos ultracongelados	Funções de assistência para cozinhar	Nível de temperatura	Tempo de cozedura total a partir do sinal sonoro (min.)
Assar com pouco óleo			
Escalopes ¹		4	15 - 20
Cordon bleu ¹		4	10 - 30
Peito de aves ¹		4	10 - 30
Panados de frango ¹		4	10 - 15
Gyros ²		4	10 - 15
Kebab ²		4	10 - 15
Filete de peixe, simples ¹		3	10 - 20
Filete de peixe, panado ¹		3	10 - 20
Barrinhas de peixe ¹		4	8 - 12
Assar batatas fritas ²		5	4 - 6
Pratos salteados ²		3	6 - 10
Crepes primavera ¹		4	10 - 30
Camembert ¹		3	10 - 15
Manter quente, aquecer			
Legumes em molho de natas ²		1 - 70 °C	15 - 20
Cozer			
Feijão verde, ultracongelado ³		3 - 100 °C	15 - 30
Fritar com muito óleo			
Fritar batatas fritas ⁴		5 - 170 °C	4 - 8
¹ virar várias vezes.			
² mexer regularmente.			
³ aquecer e cozinhar com tampa. Após o sinal sonoro, adicionar os alimentos.			
⁴ aquecer o óleo com a tampa fechada. Fritar sucessivamente e sem tampa.			

Outros	Funções de assistência para cozinhar	Nível de temperatura	Tempo de cozedura total a partir do sinal sonoro (min.)
Assar com pouco óleo			
Camembert ¹		3	7 - 10
Croûtons ²		3	6 - 10
Refeições prontas secas ³		1	5 - 10
Torrar amêndoas ⁴		4	3 - 15
Torrar nozes ⁴		4	3 - 15
Torrar pinhões ⁴		4	3 - 15
Manter quente, aquecer			
Aquecer sopa de goulash ⁵		1 - 70 °C	10 - 20
Aquecer vinho com especiarias ⁵		1 - 70 °C	5 - 15
Cozer lentamente			
Aquecer leite ⁵		2 - 90 °C	3 - 10
¹ virar várias vezes. ² mexer regularmente. ³ adicionar água após o sinal sonoro. Adicionar os alimentos assim que a água ferver. ⁴ adicionar os alimentos após o sinal sonoro. ⁵ adicionar os alimentos no início.			

Teppan Yaki e Grill para a zona Flex Zone

Os acessórios Teppan Yaki e Grill são ideais para a zona Flex Zone e perfeitas para utilização do sensor de fritura.

Grill







































O Grill adapta-se à zona Flex Zone. Pode preparar, de forma simples e saudável, quantidades grandes e pequenas de carne, peixe, legumes frescos e pão com muito pouco óleo. O padrão das ranhuras permite que os pratos absorvam pouca gordura. O manuseamento simples permite grelhar pratos que, na aparência e no sabor, parecem ter sido preparados no grelhador tradicional. Adicione um pouco de óleo na grelha ou na superfície dos alimentos, para facilitar a transferência de calor.

Teppan Yaki

O Teppan Yaki permite-lhe preparar de forma fácil e saudável carne, peixe, frutos do mar, legumes, doçaria e pão com muito pouco óleo. O Teppan Yaki adapta-se perfeitamente à zona Flex Zone. O contacto direto com a chapa e a transferência uniforme de calor preservam a consistência, a cor e a suculência dos alimentos ao tostar e dourar.

A tabela que se segue mostra uma seleção de pratos, ordenados pelos alimentos. A temperatura e o tempo de cozedura dependem da quantidade, estado e qualidade dos alimentos.

Conselho: Defina a zona Flex Zone como disco único, para ativar a função corretamente.

	Recipientes para cozinhar	Nível de temperatura	Tempo de cozedura total após sinal sonoro (min.)
Carne			
Escalopes, simples ¹	 / 	4	6 - 10
Filete ¹	 / 	4	6 - 10
Costeleta ¹	 / 	3	10 - 15
Bife, mal passado (3 cm de espessura) ¹	 / 	5	6 - 8
Bife, no ponto (3 cm de espessura) ¹	 / 	5	8 - 12
Bife, bem passado (3 cm de espessura) ¹	 / 	4	8 - 12
Peito de frango (2 cm de espessura) ¹	 / 	3	10 - 20
Toucinho ¹	 / 	3	5 - 8
Hambúrguer ¹	 / 	3	6 - 15
Salsicha escaldada ¹	 / 	4	8 - 20
Salsicha, crua ¹	 / 	4	8 - 20
Gyros ²		4	7 - 12
Carne picada ²		4	6 - 10
Peixe e frutos do mar			
Filete de peixe, simples ¹	 / 	4	10 - 20
Caranguejos ¹	 / 	4	4 - 8
Camarões ¹	 / 	4	4 - 8
Cozinhar o peixe inteiro ¹	 / 	3	15 - 30
Legumes			
Curgete ¹	 / 	3	4 - 12
Beringela ¹	 / 	3	4 - 12
Pimento ¹	 / 	3	4 - 15

¹ Adicionar o óleo (se necessário) e os alimentos após o sinal sonoro. Virar, quando for necessário.























² Adicionar o óleo (se necessário) e os alimentos após o sinal sonoro. Mexer com regularidade.

³ Adicionar a manteiga e os alimentos após o sinal sonoro. Virar, quando for necessário.

⁴ Adicionar o óleo (se necessário) e os alimentos após o sinal sonoro. Duração total por dose. Assar sucessivamente.

⁵ Adicionar o óleo (espalhar pela superfície dos alimentos) e os alimentos após o sinal sonoro. Virar, quando for necessário.

⁶ Adicionar os alimentos após o sinal sonoro.

	Recipientes para cozinhar	Nível de temperatura	Tempo de cozedura total após sinal sonoro (min.)
Cozinhar espargos verdes ¹	 / 	3	4 - 15
Cogumelos ²	 / 	4	10 - 15
Alho ²		2	2 - 10
Refogar a cebola ²		2	2 - 10
Glacear legumes ²		3	6 - 10
Batatas			
Batatas assadas a partir de batatas cozidas ²		5	6 - 12
Panqueca de batata ⁴		5	2,5 - 3,5
Batatas glaceadas ²		3	10 - 15
Pratos de ovos			
Ovos fritos em manteiga ³		2	2 - 6
Ovos fritos em óleo ¹		4	2 - 6
Ovo mexido ²		2	4 - 9
Omeleta ⁴		2	3 - 6
Panqueca ⁴		5	1,5 - 2,5
Rabanada ⁴		3	4 - 8
Kaiserschmarrn ⁴		3	10 - 15
Outros			
Torrada ⁵	 / 	4	4 - 6
Croutons ²		3	6 - 10
Torrar amêndoas ⁶		4	3 - 15
Torrar nozes ⁶		4	3 - 15
Torrar pinhões ⁶		4	3 - 15

¹ Adicionar o óleo (se necessário) e os alimentos após o sinal sonoro. Virar, quando for necessário.

² Adicionar o óleo (se necessário) e os alimentos após o sinal sonoro. Mexer com regularidade.

³ Adicionar a manteiga e os alimentos após o sinal sonoro. Virar, quando for necessário.

⁴ Adicionar o óleo (se necessário) e os alimentos após o sinal sonoro. Duração total por dose. Assar sucessivamente.

⁵ Adicionar o óleo (espalhar pela superfície dos alimentos) e os alimentos após o sinal sonoro. Virar, quando for necessário.

⁶ Adicionar os alimentos após o sinal sonoro.

Sensor de temperatura sem fios

Antes da primeira utilização das funções para cozinhar, é necessário estabelecer a ligação entre o sensor de temperatura sem fios e o painel de comandos.

Preparação e conservação do sensor de temperatura sem fios

Nesta secção irá obter informações sobre:

- Colar adesivos de silicone
- Utilização do sensor de cozedura sem fios
- Limpeza
- Substituição da pilha

O adesivo de silicone e o sensor de cozedura podem ser adquiridos posteriormente no comércio especializado, junto da nossa Assistência Técnica ou através da nossa página Web oficial. Para o efeito, indique os respetivos números de referência:

00577921	Conjunto com 5 adesivos de silicone
HZ39050	Sensor de cozedura e conjunto com 5 adesivos de silicone

Colar adesivos de silicone

O adesivo de silicone fixa o sensor de temperatura ao recipiente para cozinhar.

Se uma panela for usada pela primeira vez com as funções para cozinhar, o adesivo de silicone tem de ser colocado diretamente nesta panela. Importante para isso:

1. O ponto de colagem na panela não deve ter gordura. Limpe a panela, seque-a bem e esfregue o ponto de colagem com, p. ex., álcool.
2. Retire a película de proteção do adesivo de silicone. Cole o adesivo de silicone na altura correspondente no exterior da panela com a ajuda do molde fornecido.

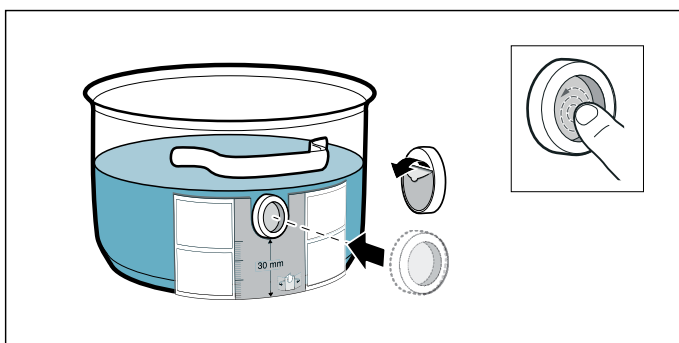

3. Pressione a superfície total do adesivo de silicone, até a parte interior.

Para endurecer corretamente, a cola necessita de 1 hora. Durante este período, não utilize nem limpe a panela.

Conselhos

- Não deixe a panela com o adesivo de silicone durante muito tempo na solução à base de detergente.
- Se o adesivo de silicone se soltar, é necessário usar um novo.

Montar um sensor de temperatura sem fios

Coloque o sensor de temperatura na embalagem de silicone de tal modo, que ele se ajuste na perfeição.

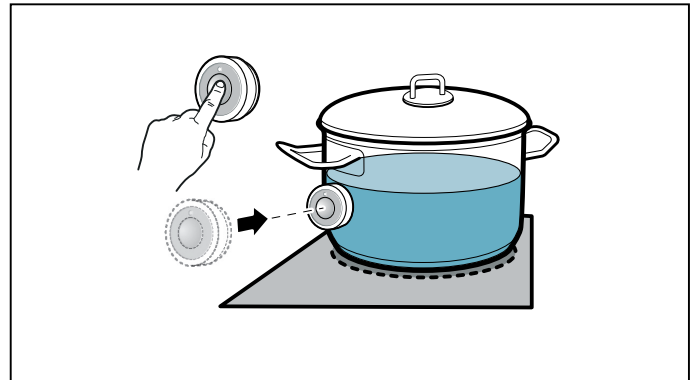



Conselhos



- Certifique-se de que a embalagem de silicone está totalmente seca, antes de colocar o sensor de temperatura.
- Coloque o recipiente para cozinhar de forma que o sensor de temperatura fique virado para a superfície exterior lateral da placa de cozinhar.
- O sensor de temperatura não pode ser virado para um outro recipiente para cozinhar quente, para evitar um aquecimento excessivo.
- Tire o sensor de temperatura da panela após a cozedura. Guarde-o num local limpo e seguro e afastado de fontes de calor.
- Pode usar até três sensores de temperatura ao mesmo tempo.

Ligar o sensor da temperatura sem fios ao painel de comandos

Para ligar o sensor de temperatura sem fios ao painel de comandos, proceda do seguinte modo:

1. Selecione Regulações base \llcorner 14, consulte o capítulo \rightarrow "Regulações base". A indicação de uma das zonas de cozinhar e a indicação — acendem-se. As zonas de regulação desligam-se.
2. Selecione a zona de cozinhar, cujo visor se acende. Ouve-se um sinal. A indicação  pisca.
3. Pressione num espaço de 30 segundos o símbolo  no sensor de temperatura sem fios. Após alguns segundos, surge no visor da zona de cozinhar o resultado da ligação do sensor de temperatura ao painel de comandos.

Resultado

	Ligação sem falhas
	Ligação com falhas: devido a um erro de transmissão.
	Ligação com falhas: devido a um erro do sensor de temperatura.

- Assim que o sensor de temperatura estiver corretamente ligado ao painel de comandos, as funções para cozinhar ficam disponíveis.
- Uma ligação com falhas devido a uma avaria do sensor de temperatura pode ocorrer pelos seguintes motivos:
 - Erro de comunicação do Bluetooth.
 - O símbolo no sensor de temperatura não foi premido num espaço de 30 segundos após a seleção da zona de cozinhar.
 - A pilha do sensor de temperatura está gasta.
 Reponha o sensor de temperatura sem fios e execute novamente o processo de ligação.
- No caso de uma ligação incorreta devido a um erro de transmissão, execute novamente o processo de ligação.
Se a ligação continuar a falhar **!**, contacte a Assistência Técnica.

Repor o sensor de temperatura sem fios

1. Toque no símbolo  durante aprox. 8-10 segundos.
Enquanto isso, a indicação de LED do sensor de temperatura acende três vezes. Quando o LED se acende pela terceira vez, inicia-se a reposição. Neste momento, retire o dedo do símbolo. Assim que o LED se apaga, o sensor de temperatura sem fios está repostos.
2. Repita o processo de ligação a partir do ponto 2.

Limpeza

O sensor de temperatura sem fios não pode ser lavado na máquina de lavar louça.

Sensor de temperatura

Limpe o sensor de temperatura com um pano húmido. Nunca lave na máquina de lavar loiça. Não mergulhe em água nem limpe sob água corrente.

Remova o sensor de temperatura da panela após a cozedura. Guarde-o num local limpo e seguro, por exemplo, na embalagem e afastado de fontes de calor.

Adesivo de silicone

Deve ser limpo e seco antes de ser colocado no sensor de temperatura. Adequado para a máquina de lavar loiça.

Conselho: Não deixe a loiça com o adesivo de silicone durante muito tempo na solução à base de detergente.

Janela do sensor de temperatura

A janela do sensor deve ser mantida limpa e seca. Proceda do seguinte modo:

- Remova regularmente a sujidade e os salpicos de gordura.
- Para limpar, utilize um pano macio ou cotonete e limpa-vidros.

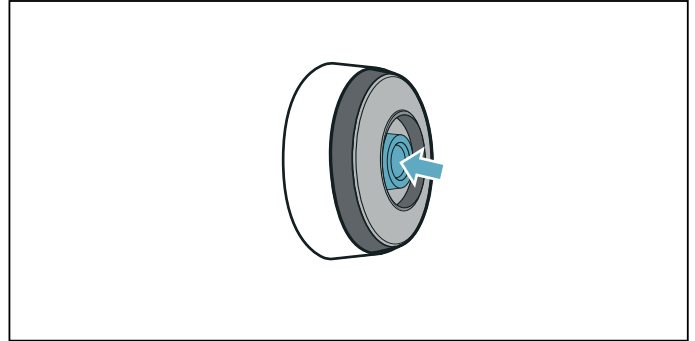

Conselhos

- Não utilize produtos de limpeza agressivos, como esponjas e escovas abrasivas nem loção de limpeza.
- Não toque na janela do sensor com os dedos. Pode ficar suja ou arranhada.

Substituição da pilha

Se o sensor de temperatura não acender quando o símbolo for pressionado, isso quer dizer que a pilha está gasta.

Substituição da pilha:

1. Retire a cobertura de silicone da parte inferior da caixa do sensor de temperatura e remova os dois parafusos com uma chave de parafusos.

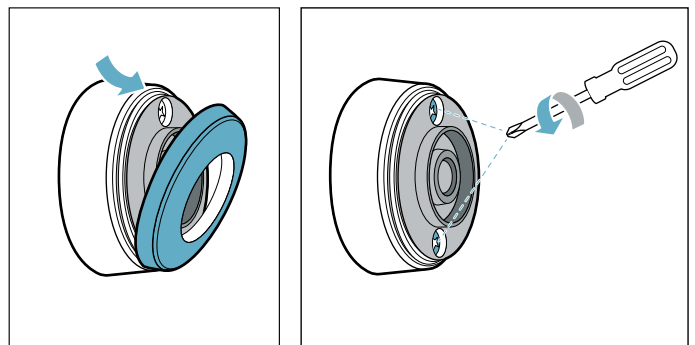

2. Abra o fecho do sensor de temperatura. Remova a pilha da parte inferior da caixa e coloque uma pilha nova (respeitando o alinhamento correto do polo da pilha).

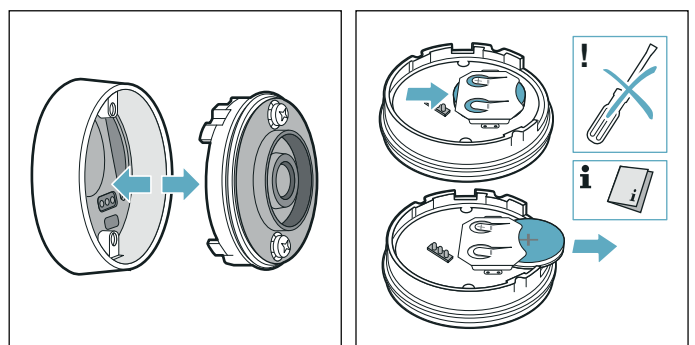

Atenção!

Para retirar a pilha, não utilize objetos de metal. Não tocar nos pontos de conexão da pilha.

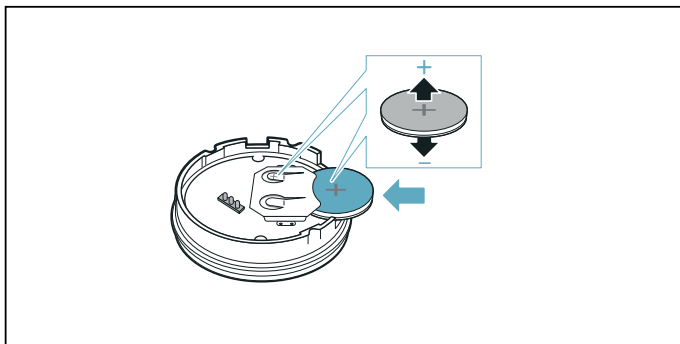

3. Feche o fecho do sensor de temperatura (os entalhes para os parafusos têm de coincidir com as fendas da parte inferior da caixa). Aperte os parafusos com uma chave de parafusos.

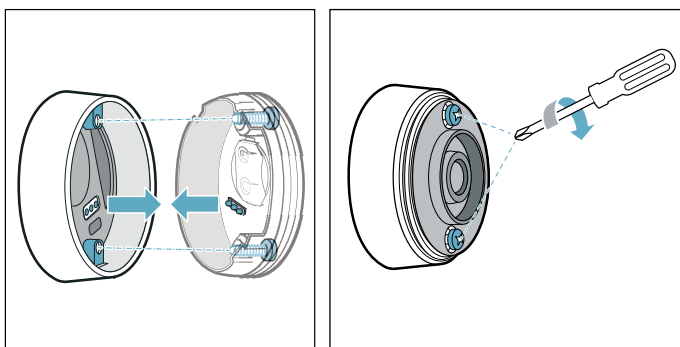

4. Coloque novamente a cobertura de silicone na parte inferior da caixa do sensor de temperatura.

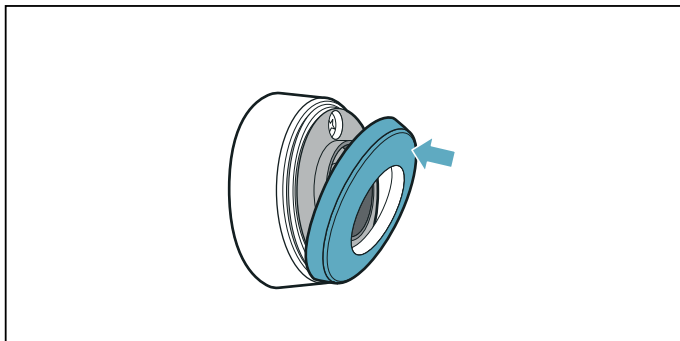

Conselho: Usar exclusivamente pilhas de alta qualidade do tipo CR2032, para assegurar uma maior vida útil.

Declaração de conformidade

A BSH Hausgeräte GmbH declara, por este meio, que o aparelho com a função do sensor de temperatura sem fios está em conformidade com os requisitos básicos e outros regulamentos pertinentes da diretiva 2014/53/UE.

Poderá encontrar uma declaração de conformidade RED detalhada na Internet, em www.siemens-home.bsh-group.com, nos documentos adicionais, na página do produto relativa ao seu aparelho.

Os logótipos e a marca Bluetooth® são marcas registadas e propriedade da Bluetooth SIG, Inc. e qualquer utilização destas marcas pela BSH Hausgeräte GmbH está sujeita a licença. Todas as outras marcas e nomes de marcas são marcas e nomes de marcas de empresas correspondentes.



Fecho de segurança para crianças

Com o fecho de segurança para crianças evita que crianças liguem a placa de cozinhar.

Ativar e desativar o fecho de segurança para crianças

A placa de cozinhar tem de estar desligada.

Ativar:

1. Ligue a placa de cozinhar com o interruptor principal.
2. Toque no símbolo  durante aprox. 4 segundos. A indicação  acende-se durante 10 segundos. A placa de cozinhar está bloqueada.

Desativar:

1. Ligue a placa de cozinhar com o interruptor principal.
2. Toque no símbolo  durante aprox. 4 segundos. O bloqueio está desativado.

Dispositivo de segurança automático para crianças

Com esta função, o dispositivo de segurança para crianças é activado automaticamente sempre que se desliga a placa de cozedura.

Ligar e desligar

O procedimento para ativação do fecho de segurança automático para crianças é descrito no capítulo → "Regulações base"

Proteção contra anulação accidental

Se limpar o painel de comandos enquanto a placa de cozinhar estiver ligada, as regulações podem alterar-se. Para evitar isso, a placa de cozinhar tem uma função que bloqueia o painel de comandos durante a limpeza.

Para ativar: Toque no símbolo . É emitido um sinal sonoro. O painel de comandos fica bloqueado durante 35 segundos. Pode limpar a superfície do painel de comandos sem alterar as regulações.

Para desativar: O painel de comandos desbloqueia após 35 segundos. Para desativar a função antecipadamente, toque no símbolo .

Conselhos

- 30 segundos após a ativação, é emitido um sinal. Este indica que a função está a terminar.
- O bloqueio para limpeza não tem qualquer efeito no interruptor principal. A placa de cozinhar pode ser desligada em qualquer momento.

Corte automático de segurança

Quando uma zona de cozinhar estiver em funcionamento durante mais tempo e não for realizada nenhuma alteração na regulação, é ativada a desativação de segurança automática.

A zona de cozinhar deixa de aquecer. No campo de indicação da zona de cozinhar piscam alternadamente **F**, **B** e a indicação de calor residual **h** ou **H**.

O visor desliga-se se tocar num símbolo qualquer. A zona de cozinhar pode agora ser regulada novamente.

O momento da desativação de segurança automática depende da potência de cozedura regulada (após 1 a 10 horas).

Regulações base

O aparelho dispõe de várias regulações base. Estas regulações base podem ser adaptadas às suas necessidades pessoais.

Indicação	Função
c 1	<p>Fecho de segurança para crianças</p> <p>0 Manual*.</p> <p>1 Automático.</p> <p>2 Função desativada.</p>
c 2	<p>Sinais sonoros</p> <p>0 Os sinais de confirmação e de falha estão desativados.</p> <p>1 Apenas o sinal de falha está ativado.</p> <p>2 Apenas o sinal de confirmação está ativado.</p> <p>3 Todos os sinais sonoros estão ativados.*</p>
c 3	<p>Visualizar o consumo de energia</p> <p>0 Desativado.*</p> <p>1 Ativado.</p>
c 4	<p>Regulação conforme a altura acima do nível do mar</p> <p>1-2 Redução</p> <p>3 Regulação base</p> <p>4-9 Extensão</p>
c 5	<p>Programação automática do tempo de cozedura</p> <p>00 Desligado.*</p> <p>0 1-99 Tempo até se desligar automaticamente.</p>
c 6	<p>Duração do sinal sonoro da função do temporizador</p> <p>1 10 segundos.*</p> <p>2 30 segundos.</p> <p>3 1 minuto.</p>
c 7	<p>Função de Power Management. Limitar a potência geral da placa de cozinhar As definições disponíveis dependem da potência máxima da placa de cozinhar.</p> <p>0 Desativada. Potência máxima da placa de cozinhar.*/**</p> <p>1 1000 W de potência mínima.</p> <p>1.5 1500 W</p> <p>...</p> <p>3 3000 W recomendado para 13 Ampere.</p> <p>3.5 3500 W recomendado para 16 Ampere.</p> <p>4 4000 W</p> <p>4.5 4500 W recomendado para 20 Ampere.</p> <p>...</p> <p>9 ou 9.5 Potência máxima da placa de cozinhar.**</p>
c 11	<p>Alterar os níveis de potência predefinidos para a função Move</p> <p>-9 Nível de potência predefinido para a zona de cozinhar dianteira.</p> <p>-5 Nível de potência predefinido para a zona de cozinhar central.</p> <p>-1.5 Nível de potência predefinido para a zona de cozinhar traseira.</p>

c 12	Verificar o recipiente para cozinhar e o resultado do processo de cozedura
0	Não adequado
1	Não ideal
2	Adequado
c 13	Configurar a ativação do disco flexível
0	Como dois discos independentes.
1	Como disco único.*
c 14	Ligar o sensor de cozedura sem fios à placa de cozinhar
0	Ligação sem falhas
1	Ligação com falhas: devido a um erro de transmissão.
2	Ligação com falhas: devido a um erro do sensor de cozedura.
c 17	Regular o modo de funcionamento da circulação de ar ou o modo de funcionamento em recirculação de ar
0	Configurar o modo de funcionamento da circulação de ar.*
1	Configurar o modo de funcionamento em recirculação de ar.
c 18	Regular arranque automático
0	Desligado.
1	Ligado: funcionamento automático com controlo por sensores.*
2	Ligado: a ventilação arranca com uma potência de cozedura correspondente às potências de cozedura dos discos.
c 19	Regular a sensibilidade do sensor para a ventilação
1	Regulação mínima da sensibilidade do sensor.
2	Regulação média da sensibilidade do sensor.*
3	Regulação máxima da sensibilidade do sensor.
c 20	Regular o funcionamento por inércia
0	Desligado.
1	Ligado: função automática com inércia controlada por sensores.
2	Ligado*: Se a placa de cozinhar estiver a trabalhar no modo de funcionamento em recirculação de ar, a ventilação liga-se durante aprox. 6 minutos com a potência de cozedura 3 . Se a placa de cozinhar estiver a trabalhar no modo de funcionamento da circulação de ar, a ventilação liga-se durante aprox. 30 minutos com a potência de cozedura 1 . O funcionamento por inércia desliga-se automaticamente após este período de tempo.
c 25	Deteção automática de recipientes
0	Desativado: selecione a zona de cozinhar pretendida manualmente.
1	Ativado: a placa de cozinhar deteta o tamanho e a posição do recipiente, e seleciona a(s) zona de cozinhar(s) correspondentes*.
HC	Home Connect → "Regulações Home Connect"
c 0	Repor as regulações padrão
0	Regulações individuais.*
1	Repor as regulações de fábrica.

*Regulação de fábrica



**A potência máxima da placa de cozinhar é indicada na placa de características.

Aceda assim às regulações base:

A placa de cozinhar tem de estar desligada.

1. Ligue a placa de cozinhar.
2. Nos próximos 10 segundos, toque no símbolo  durante aprox. 4 segundos.
As primeiras quatro indicações fornecem informações sobre o produto. Toque na zona de regulação, para poder visualizar cada uma das indicações.

Informações sobre o produto	Indicação
Índice da Assistência Técnica (KI)	01
Número de série	Fd
Número de série 1	95.
Número de série 2	05

3. Se voltar a tocar no símbolo , aceda às regulações base.
Nas indicações, acendem o símbolo  e o símbolo  como pré-regulação.



4. Toque repetidamente no símbolo , até ser apresentada a função desejada.
5. Em seguida, selecione a regulação desejada na zona de regulação.

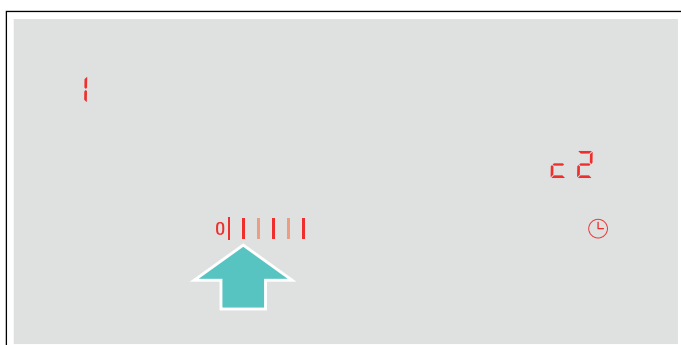

6. Toque no símbolo  durante, no mínimo, 4 segundos.

As regulações foram memorizadas.

Sair das regulações de base

Desligar a placa de cozedura com o interruptor principal.

Indicação do consumo de energia

Esta função mostra o consumo de energia total do último processo de cozedura nesta placa de cozinhar.

Depois de desligar a placa, o consumo é indicado durante 10 segundos em quilowatt-hora, p. ex., **1.08** kWh.

A precisão da indicação depende da qualidade de tensão da corrente elétrica, entre outros.

Para saber como ativar esta função consulte o capítulo → "Regulações base"

Teste do recipiente para cozinhar

Esta função permite verificar a rapidez e a qualidade do processo de cozedura em função do recipiente para cozinhar.

O resultado é um valor de referência e depende das características do recipiente para cozinhar e da zona de cozinhar utilizada.



1. Encha o recipiente com aprox. 200 ml de água à temperatura ambiente e coloque no centro do disco, cujo diâmetro melhor se adequa ao diâmetro do fundo do recipiente.
2. Aceda às regulações base e selecione a regulação **c 12**.
3. Toque na zona de regulação. Nas indicações dos discos pisca **—**.

A função está ativada.

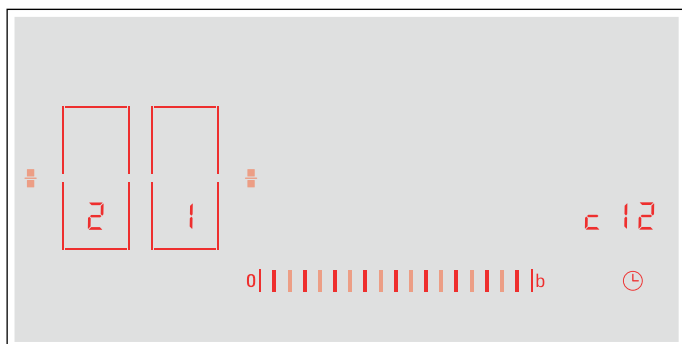
Após 10 segundos, surge na indicação dos discos o resultado relativo à qualidade e à rapidez do processo de cozedura.



Verifique o resultado com base na seguinte tabela:

Resultado	
	O recipiente para cozinhar não é adequado para a zona de cozinhar e, por isso, não é aquecido.*
	O recipiente para cozinhar aquece mais lentamente do que o esperado e o processo de cozedura não ocorre de forma perfeita.*
	O recipiente para cozinhar aquece corretamente e o processo de cozedura está em ordem.
* Se estiver presente uma zona de cozinhar mais pequena, teste o recipiente para cozinhar novamente na zona de cozinhar mais pequena.	

Para reativar esta função, toque na zona de regulação.

Conselhos

- A zona de cozinhar flexível é uma zona de cozinhar única; utilize apenas um único recipiente para cozinhar.
- Quando a zona de cozinhar usada é muito menor do que o diâmetro do recipiente para cozinhar, apenas será aquecido o centro do recipiente o que poderá resultar num cozinhado menos satisfatório.
- Pode consultar informações sobre esta função no capítulo → "Regulações base".
- Pode consultar informações sobre o tipo, tamanho e posicionamento do recipiente para cozinhar nos capítulos → "Cozedura por indução" e → "Zona flexível".

PowerManager

Com a função Power Manager é possível configurar a potência total da placa de cozinhar.

A placa de cozinhar está predefinida de fábrica. A sua potência máxima está indicada na placa de características. Com a função Power Manager é possível alterar o valor de acordo com as exigências da instalação elétrica.

Para não ultrapassar este valor de ajuste, a placa de cozinhar distribui automaticamente a potência disponível pelos discos ligados.

Assim que a função Power Manager estiver ativada, a potência de um disco pode diminuir temporariamente para um valor abaixo do valor nominal. Se um disco estiver ligado e o limite de potência for atingido, na indicação da potência de cozedura surge brevemente **—**. O aparelho regula-se e seleciona autonomamente o nível máximo de potência possível.

Para mais informações sobre este assunto, tais como a potência total da placa de cozinhar, consulte o capítulo → "Regulações base"

Home Connect

Este aparelho pode ser utilizado através de uma ligação WLAN e as regulações podem ser enviadas ao aparelho através de um dispositivo móvel.

Se não for ligado à rede doméstica, o aparelho funciona como uma placa de cozinhar sem ligação à rede. A placa de cozinhar pode ser sempre operada através do painel de controlo.

A disponibilidade da função Home Connect depende da disponibilidade dos serviços Home Connect no seu país. Os serviços Home Connect não estão disponíveis em todos os países. Para mais informações sobre este tema, visite www.home-connect.com.

Conselhos

- As placas de cozinhar não se destinam a uma utilização sem vigilância - o processo de cozedura tem de ser monitorizado.
- Observe as indicações de segurança das presentes instruções de utilização e certifique-se de que elas são respeitadas quando opera o aparelho através da aplicação Home Connect. Observe também as indicações na aplicação Home Connect. → "Instruções de segurança importantes" na página 6
- Com a aplicação Home Connect, pode enviar regulações ao seu aparelho, tendo de confirmá-las no mesmo. Uma operação remota do aparelho não é possível.
- A operação no aparelho tem sempre prioridade. Nesse período, a operação através da aplicação Home Connect não é possível.

Configurar

Para poder efetuar regulações através do Home Connect, é necessário que a aplicação Home Connect esteja instalada e configurada no seu aparelho móvel.

Para o efeito, observe a documentação fornecida do Home Connect.



Para efetuar as regulações, siga os passos predefinidos pela aplicação.

Para configurar, a aplicação tem de estar aberta.



Registo automático na rede doméstica

Necessita de um router com funcionalidade WPS.

Precisa de ter acesso ao seu router. Se não for o caso, siga os passos "Registo manual na rede doméstica".

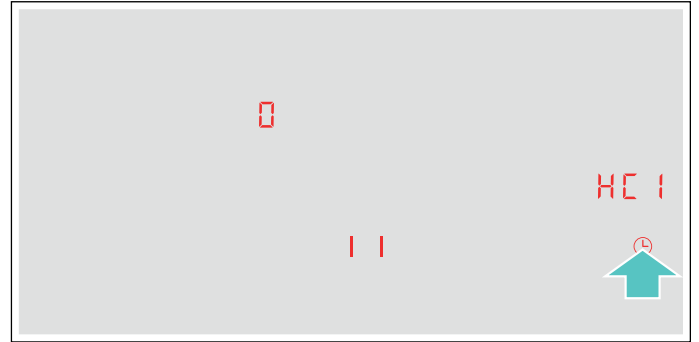
1. Ligue a placa de cozinhar.
2. Toque no símbolo  durante 4 segundos. São apresentadas informações sobre o produto.
3. Toque no símbolo  até a regulação **HC 1** aparecer.
Na indicação da zona de cozinhar acende-se .



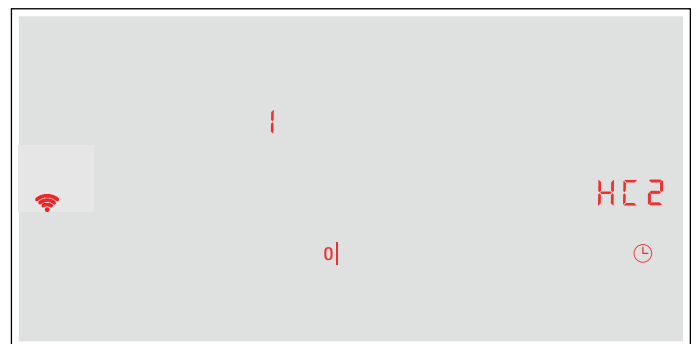

4. Na zona de regulação, defina o valor **1**. No painel de comando piscam **1** e o símbolo .
5. Prima o botão WPS no router no espaço de 2 minutos.
A placa de cozinhar está ligada à rede, quando o símbolo  deixa de piscar e fica constantemente aceso.

Conselho: Se não for possível estabelecer qualquer ligação, aparece o valor **2** "ligar manualmente". Registe o aparelho manualmente na rede doméstica ou inicie novamente a ligação automática. O aparelho tenta ligar-se à aplicação automaticamente, a regulação **HC 2** é exibida. Na zona de regulação, o valor **1** pisca.



6. Inicie a aplicação no aparelho móvel e siga as instruções para o registo automático na rede. O processo de registo está concluído se na indicação da zona de cozinhar aparecer o valor .

Registo manual na rede doméstica

1. Ligue a placa de cozinhar.
2. Toque no símbolo  durante 4 segundos. São apresentadas informações sobre o produto.
3. Toque no símbolo  até a regulação **HC 1** aparecer.
Na indicação da zona de cozinhar acende-se .

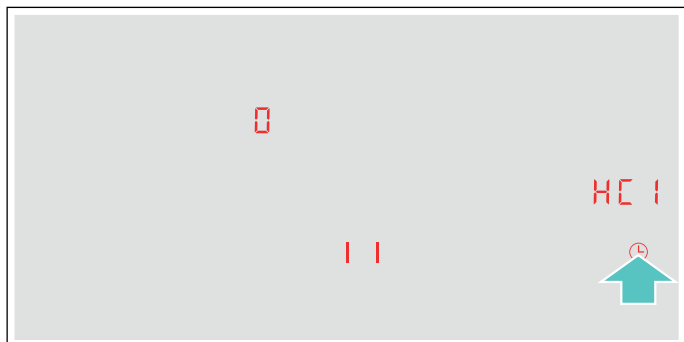

4. Na zona de regulação, defina o valor **2**.
No painel de comando piscam **2** e o símbolo .

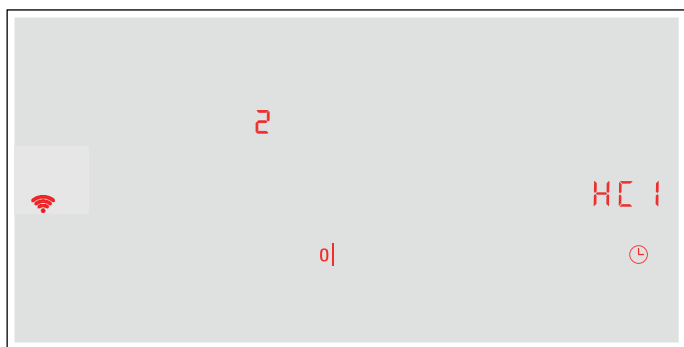

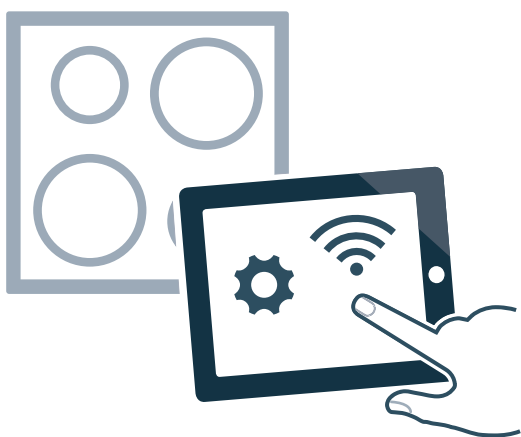

5. Registe um dispositivo móvel na rede da placa de cozinhar com a SSID "HomeConnect" e o código "HomeConnect".

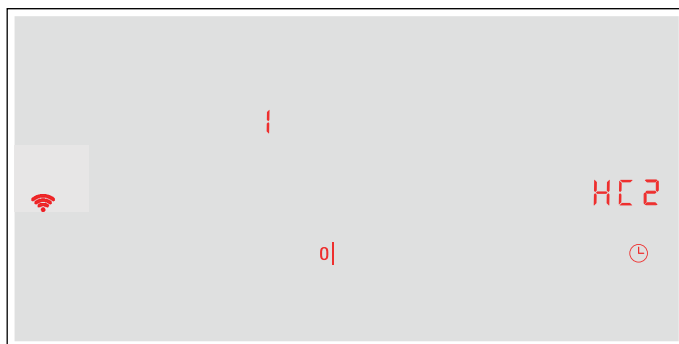

A placa de cozinhar está ligada à rede, quando o símbolo  deixa de piscar e fica constantemente aceso.

O aparelho tenta ligar-se à aplicação automaticamente, a regulação **HC 2** é exibida. Na zona de regulação, o valor **1** pisca.







6. Inicie a aplicação no aparelho móvel e siga as instruções para o registo manual na rede.
O processo de registo está concluído se na indicação da zona de cozinhar aparecer o valor .

Regulações Home Connect

Pode adaptar o Home Connect às suas necessidades, a qualquer altura.

Navegue pelas regulações base da sua placa de cozinhar até às regulações Home Connect para visualizar as informações de rede e do dispositivo.

Indica- ção	Função
HC 1	Registo na rede doméstica (WLAN)
	Não ligado / Desligar ligação à rede.
1	Ligar automaticamente.
2	Ligar manualmente.
3	Ligado.
HC 2	Ligação com a aplicação
	Não ligado.
1	Estabelecer ligação.
HC 3	Ligação com WLAN
	Módulo rádio desligado.
1	Módulo rádio ligado.
HC 4	Regulações através da aplicação
	Desligado.
1	Ligado.*
HC 5	Atualização do software
1	Atualização disponível e pronta a instalar.
2	Iniciar a instalação.
* Regulação base	

Indicação	Função
HC6	Acesso remoto pela assistência técnica
0	Não permitido.
1	Permitido.
HC7	Potência do sinal WLAN
0	Não ligado à rede doméstica (WLAN).
1	Potência do sinal 1 (má)
2	Potência do sinal 2 (média)
3	Potência do sinal 3 (boa)
HC8	Ligação ao servidor Home Connect
0	Não ligado.
1	Ligado.
* Regulação base	

Conselhos



- A regulação **HC2** só é exibida se o aparelho estiver ligado à rede doméstica.
- A regulação **HC3** só é exibida se o aparelho já tiver estado ligado uma vez a uma rede.
- A regulação **HC5** só é exibida se estiver disponível uma atualização.
- A regulação **HC6** só é exibida se a assistência técnica tentar ligar-se ao aparelho. Depois de um acesso concedido, poderá anulá-lo a qualquer momento.
- As regulações **HC7** e **HC8** só são exibidas se estiver disponível uma ligação WLAN.

Desativar WLAN

Se o Wi-Fi estiver ativado, pode utilizar a funcionalidade Home Connect.

Conselho:

No modo de prontidão ligado à rede, o seu aparelho necessita, no máximo, de 2 W.

1. Ligue a placa de cozinhar.
2. Toque no símbolo  durante 4 segundos. São apresentadas informações sobre o produto.
3. Toque no símbolo  até a regulação **HC3** aparecer. Na indicação da zona de cozinhar acende-se **1**.

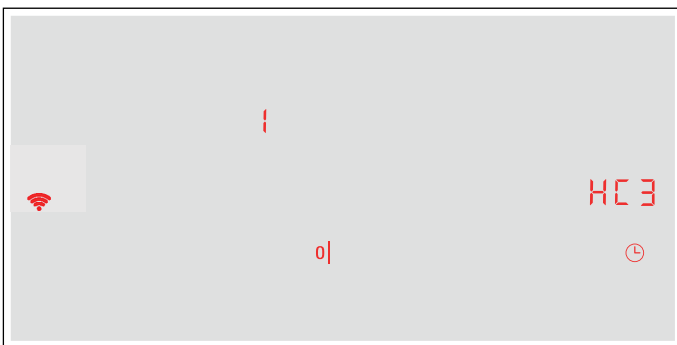



4. Na zona de regulação, defina o valor **0**. A WLAN está desativada e o símbolo  apaga-se no painel de comando.

Desligar da rede



Pode desligar a sua placa de cozinhar da rede a qualquer altura.

Conselho:

Se a sua placa de cozinhar estiver desligada da rede, não é possível operá-la com a Home Connect.

1. Ligue a placa de cozinhar.
2. Toque no símbolo  durante 4 segundos. São apresentadas informações sobre o produto.
3. Toque no símbolo  até a regulação **HC1** aparecer. Na indicação da zona de cozinhar acende-se **3**.
4. Na zona de regulação, defina o valor **0**. O aparelho está desligado da rede doméstica e o símbolo  apaga-se no painel de comando.

Ligar à rede

1. Ligue a placa de cozinhar.
2. Toque no símbolo  durante 4 segundos. São apresentadas informações sobre o produto.
3. Toque no símbolo  até a regulação **HC1** aparecer. Na indicação da zona de cozinhar acende-se **0**.

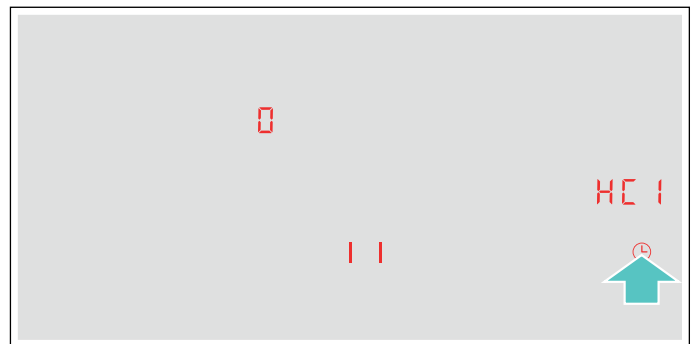



4. Na zona de regulação defina o valor **1** "Ligar automaticamente" ou o valor **2** "Ligar manualmente".
5. Siga as instruções conforme \rightarrow "Registo automático na rede doméstica" ou \rightarrow "Registo manual na rede doméstica".

Ligar a aplicação

Se a aplicação Home Connect estiver instalada no seu dispositivo móvel, pode ligá-la à sua placa de cozinhar.

Conselhos

- O aparelho tem de estar ligado à rede.
- A aplicação tem de estar aberta e configurada.

1. Ligue a placa de cozinhar.
2. Toque no símbolo  durante 4 segundos. São apresentadas informações sobre o produto.
3. Toque no símbolo  até a regulação **HC2** aparecer.
Na indicação da zona de cozinhar acende-se .

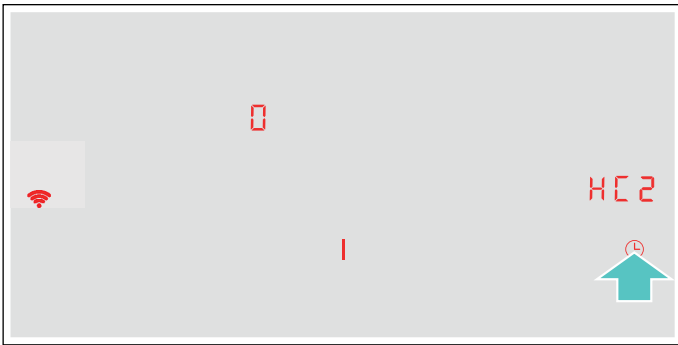



4. Na zona de regulação, defina o valor **!**.
5. Siga as instruções da aplicação para concluir o processo de ligação.

Regulações através da aplicação

Com a aplicação Home Connect pode aceder facilmente às Regulações base da sua placa de cozinhar e enviar regulações para as zonas de cozinhar à placa de cozinhar.

Conselhos

- Para alterar as regulações base, a placa de cozinhar tem de estar desligada.
- A operação no aparelho tem sempre prioridade. Neste período de tempo, não é possível operar o aparelho através da aplicação Home Connect.
- No estado de fornecimento, a transferência das regulações está ativada.
- Se a transferência das regulações estiver desativada, apenas os estados de funcionamento da placa de cozinhar serão exibidos na aplicação Home Connect.

1. Ligue a placa de cozinhar.
2. Toque no símbolo  durante 4 segundos. São apresentadas informações sobre o produto.
3. Toque no símbolo  até a regulação **HC4** aparecer.
4. Para ativar a transferência, selecione o valor **!** na zona de regulação e, para desativar a transferência, o valor .

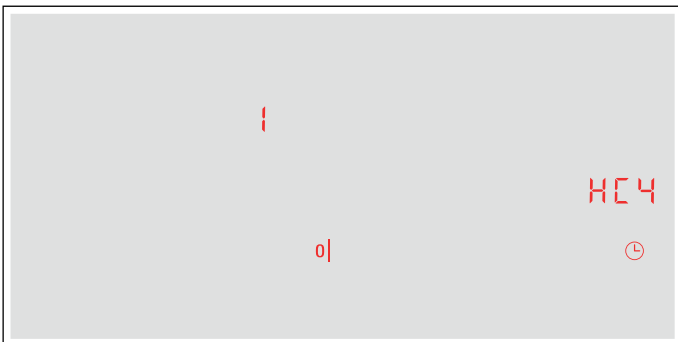

Confirmar as regulações de cozinhar

Assim que as regulações de cozedura forem transmitidas a uma zona de cozinhar, o visor da zona de cozinhar, o visor do temporizador ou a função alterada começa a piscar, consoante a regulação. Para confirmar as regulações, toque no visor da zona de cozinhar pretendida. Para rejeitar as regulações, toque noutra tecla qualquer da placa de cozinhar.

Atualização do software

Com a função Atualização do software, o software da sua placa de cozinhar é atualizado (por exemplo, otimização, eliminação de erros, atualizações relevantes do ponto de vista da segurança). Para isso, tem de estar registado como utilizador do Home Connect, ter a aplicação instalada no seu dispositivo móvel e estar ligado ao servidor Home Connect.

Assim que estiver disponível uma atualização de software, será informado através da aplicação Home Connect, onde poderá descarregar a atualização.

Uma vez concluído o download com sucesso, pode iniciar a instalação através da placa de cozinhar (Regulações base, regulação **HC5**) ou a aplicação Home Connect se estiver na sua rede local.

Após a instalação bem-sucedida, será informado através da aplicação Home Connect.

Conselhos

- Durante o download, pode continuar a utilizar a sua placa de cozinhar.
- Dependendo das definições pessoais da aplicação, uma atualização do software também pode ser descarregada automaticamente.
- No caso de uma atualização relevante do ponto de vista da segurança, recomenda-se que execute a instalação tão rapidamente quanto possível.

Diagnóstico remoto

A Assistência técnica através do diagnóstico remoto pode aceder ao seu aparelho quando a contactar com esse pedido, quando o seu aparelho estiver ligado ao servidor Home Connect e o diagnóstico remoto estiver disponível no país onde o aparelho é usado

Conselho:

Para mais informações e indicações a respeito da disponibilidade do serviço de diagnóstico remoto no seu país, visite a área de Ajuda e Assistência da página web local: www.home-connect.com

Nota sobre a proteção de dados

Com a primeira ligação do seu aparelho a uma rede WLAN ligada à Internet, o seu aparelho transmite as seguintes categorias de dados ao servidor Home Connect (primeiro registo):

- Identificação inequívoca do aparelho (constituída pelos códigos do aparelho, bem como pelo endereço MAC do módulo de comunicação Wi-Fi instalado).
- Certificado de segurança do módulo de comunicação Wi-Fi (para proteção técnica da informação da ligação).
- A versão atual de software e hardware do seu eletrodoméstico.
- Estado de uma eventual reposição anterior para as regulações de fábrica.

Este primeiro registo prepara a utilização das funcionalidades Home Connect e só é necessário no momento em que pretenda utilizar, pela primeira vez, as funcionalidades Home Connect.

Conselho:

Tenha em atenção que só é possível utilizar as funcionalidades Home Connect em conjunto com a aplicação Home Connect. É possível aceder às informações sobre a proteção de dados na aplicação Home Connect.

Declaração de conformidade

A BSH Hausgeräte GmbH declara, por este meio, que o aparelho com funcionalidade Home Connect está em conformidade com os requisitos básicos e as restantes disposições relevantes da diretiva 2014/53/UE.

Poderá encontrar uma declaração de conformidade RED detalhada na Internet, em www.siemens-home.bsh-group.com, nos documentos adicionais, na página do produto relativa ao seu aparelho.



Banda de 2,4 GHz: 100 mW máx.
Banda de 5 GHz: 100 mW máx.

	BE	BG	CZ	DK	DE	EE	IE	EL
	ES	FR	HR	IT	CY	LV	LT	LU
	HU	MT	NL	AT	PL	PT	RO	SI
	SK	FI	SE	UK	NO	CH	TR	
	WLAN (Wi-Fi) de 5 GHz: apenas para utilização no interior							

Limpeza

Aviso – Perigo de queimaduras!

O aparelho aquece durante o funcionamento. Deixe o aparelho arrefecer antes de realizar a limpeza.

Aviso – Perigo de queimaduras!

Durante o funcionamento, o aparelho fica quente. Caso sejam derramados líquidos quentes sobre o aparelho, deixar arrefecer o aparelho antes de remover o filtro metálico de gorduras ou o recipiente de transvazamento.

Aviso – Perigo de choque eléctrico!

A humidade que se infiltra no aparelho pode dar origem a um choque eléctrico. Não utilize aparelhos de limpeza a alta pressão ou de limpeza a vapor.

Aviso – Perigo de choque eléctrico!

A penetração de humidade pode causar choque eléctrico. Limpar o aparelho apenas com um pano húmido. Antes da limpeza, retire a ficha da tomada ou o fusível da caixa de fusíveis.

Aviso – Perigo de ferimentos!

Os componentes interiores do aparelho podem ter arestas vivas. Use luvas de proteção.

Conselhos

- Use apenas alguma água na limpeza, pois não pode entrar água no aparelho.
- Antes da limpeza, remova qualquer sujidade presente nos braços e nas mãos.
- Não utilize produtos de limpeza enquanto a placa de cozinhar ainda estiver quente, pois poderão formar-se manchas. Certifique-se de que todos os resíduos do produto de limpeza utilizado forem removidos.

Produtos de limpeza

Utilize apenas produtos de limpeza adequados para placas de cozinhar deste tipo. Observe as indicações do fabricante na embalagem do produto.

Tenha em atenção todas as instruções e advertências que acompanham os produtos de limpeza.

Poderá adquirir produtos de limpeza e manutenção adequados através da Assistência Técnica ou na nossa loja eletrónica.

Atenção!

Danos na superfície

Não utilize:

- detergente da louça não diluído
- produto de limpeza para a máquina de lavar a louça
- detergentes abrasivos
- aparelhos de limpeza a alta pressão ou com jato de vapor
- produtos limpa-fornos
- detergentes que contenham cloro ou produtos cáusticos
- produtos de limpeza com elevado teor de álcool
- esponjas, escovas ou esfregões duros, abrasivos

Atenção!**Danos na superfície**

Lave sempre muito bem os panos de esponja novos, antes de os utilizar!

Para que as diferentes superfícies do aparelho não sejam danificadas pelo produto de limpeza errado, tenha em atenção os dados constantes da tabela.

Zona	Produto de limpeza
Vitrocerâmica	<p>Limpa-vidros no caso de manchas provocadas por calcário ou resíduos de água: Limpe a placa de cozinhar assim que tiver arrefecido. Pode utilizar um produto de limpeza adequado para placas de vitrocerâmica ou um produto limpa-vidros.</p> <p>Raspador para vidros em caso de manchas de açúcar, arroz ou plástico: Limpe de imediato. Atenção: perigo de queimaduras.</p> <p>A seguir, limpe com um pano multiusos húmido e seque com um pano.</p> <p>Conselho: Não utilize produtos de limpeza para a máquina de lavar louça.</p>
Aço inoxidável	<p>Solução quente à base de detergente: Limpe com um pano multiusos e seque com um pano macio.</p> <p>Use pouca água na limpeza, pois não pode entrar água no aparelho.</p> <p>Deixe os pontos secos a atuar com alguma água e um pouco de detergente, sem esfregar.</p> <p>Limpe as superfícies de aço inoxidável apenas no sentido do polimento.</p> <p>Através da Assistência técnica, na nossa loja online ou numa loja especializada podem ser adquiridos produtos de limpeza especiais para aço inoxidável. Aplique uma camada fina do produto de limpeza com um pano macio.</p> <p>Conselho: Não utilize raspadores para vidros para limpar o aro da placa de cozinhar.</p>
Plástico	<p>Solução quente à base de detergente: Limpe com um pano macio ou na máquina de lavar louça.</p>
Elementos de comando	<p>Solução quente à base de detergente ou limpa-vidros adequado: Limpe com um pano multiusos húmido e seque com um pano macio.</p>

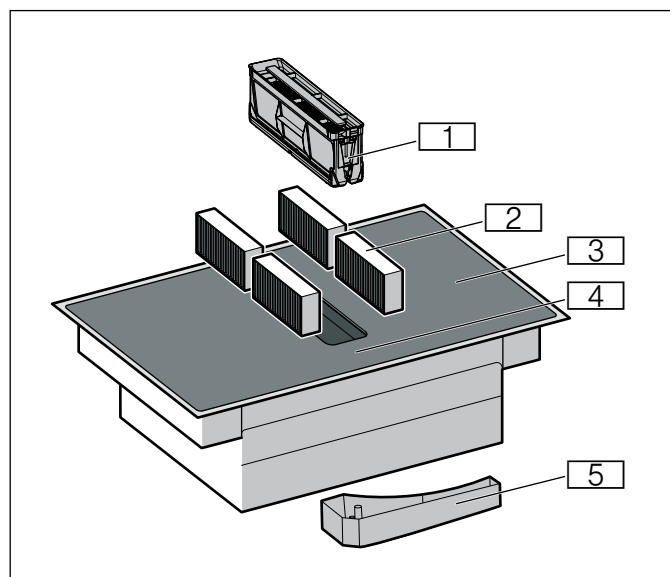
Para componentes a serem limpos

N.º	Designação
1	Filtro metálico de gorduras
2	Filtro de carvão ativo no caso de funcionamento por circulação de ar ou filtro acústico no caso de funcionamento em recirculação de ar*
3	Placa de cozinhar
4	Painel de comandos
5	Recipiente de transvazamento

*Conforme o equipamento do aparelho

Aro da placa (apenas em aparelhos com aro da placa)

Para evitar danos no aro da placa, respeite as seguintes indicações:

- Utilize apenas soluções quentes à base de detergente
- Lave bem os panos multiusos novos, antes de os utilizar.
- Não utilize produtos de limpeza agressivos ou abrasivos.
- Não utilize raspadores para placas de vitrocerâmica ou objetos cortantes.
- Não utilize esponjas, escovas ou esfregões duros, abrasivos.

Placa de cozedura

Limpe a placa de cozinhar depois de cozinhar. Deste modo, evita que os resíduos aderentes se agarrem ainda mais à placa. Limpe a placa de cozinhar só depois de a indicação de calor residual se apagar. Remova sempre de imediato líquidos derramados, não deixando que os restos de alimentos sequem.

Deixe o filtro metálico de gorduras no aparelho durante a limpeza da placa de cozinhar. A sujidade e os restos de comida acumulam-se no filtro metálico de gorduras e não no interior do aparelho. Pode lavar o filtro metálico de gorduras na máquina de lavar louça.

Limpe a placa de cozinhar com um pano multiusos húmido e seque-a com um pano, para impedir que se formem manchas de calcário.

É possível remover a sujidade mais resistente com um raspador ou detergente adequado para placas vitrocerâmicas, disponíveis no comércio da especialidade. Respeite as instruções do fabricante.

Poderá adquirir raspadores para placas vitrocerâmicas (n.º referência 00087670) através da nossa Assistência Técnica ou na nossa loja online.

Obterá bons resultados de limpeza com esponjas especiais para a limpeza de placas de vitrocerâmica.

Ventilação

Para garantir o grau de absorção de gorduras e de odores, é necessário trocar ou limpar regularmente aos filtros.

Filtro metálico de gorduras

O filtro metálico de gorduras tem de ser limpo regularmente.

⚠ Aviso – Perigo de incêndio!

A gordura acumulada no filtro pode incendiar-se. Limpe o filtro de gordura com regularidade. Nunca utilize o aparelho sem filtro de gorduras.

Filtros de carvão ativo

O filtro de carvão ativo tem de ser trocado com regularidade. Para o efeito, observe a indicação de saturação no seu aparelho.

Se utilizar o seu aparelho apenas no modo de funcionamento em recirculação de ar, substitua o filtro acústico assim que este estiver sujo.

Indicação de saturação

Em caso de saturação do filtro de carvão ativo soa um sinal após a desconexão do aparelho.

No painel de indicações acende-se **F**.

O mais tardar agora, limpe o filtro de carvão ativo.

Se tiver substituído o filtro de carvão ativo, deve repor a indicação de saturação, para que a indicação **F** pare de acender.

Após a desconexão do aparelho, acende-se **F**.

Mantenha o símbolo da ventilação premido até soar um sinal sonoro.

A indicação de saturação do filtro de carvão ativo foi reposta.

Mudar o filtro de carvão ativo (só para funcionamento com recirculação de ar)

Os filtros de carvão ativo captam os odores do ambiente da cozinha. São usados apenas no funcionamento por circulação de ar.

Conselhos

- Os filtros de carvão ativo e acústicos estão incluídos no âmbito de fornecimento. Se necessitar de substituir os filtros de carvão ativo ou acústicos, pode adquiri-los no comércio especializado, junto da Assistência técnica ou na loja online.
- Os filtros de carvão ativo e acústicos não podem ser limpos nem ativados novamente.
- Utilize apenas filtros originais. Deste modo, é assegurado o funcionamento ideal.

1. Retire o filtro metálico de gorduras.

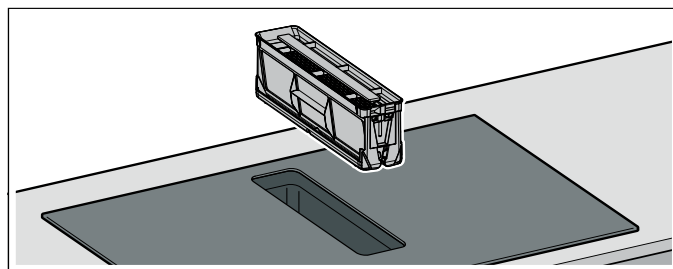

Conselhos

- Pode acumular-se gordura em baixo no recipiente. Não incline o filtro metálico de gorduras para evitar que pingue gordura.
 - Certifique-se de que o filtro metálico de gorduras não cai e danifica a placa de cozinhar.
2. Remova os quatro filtros de carvão ativo ou acústicos e elimine-os corretamente.

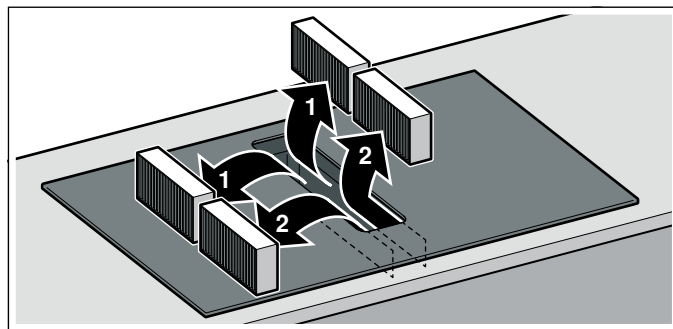

- Coloque dois filtros de carvão ativo ou acústicos do lado esquerdo e do direito no aparelho e empurre para a frente.

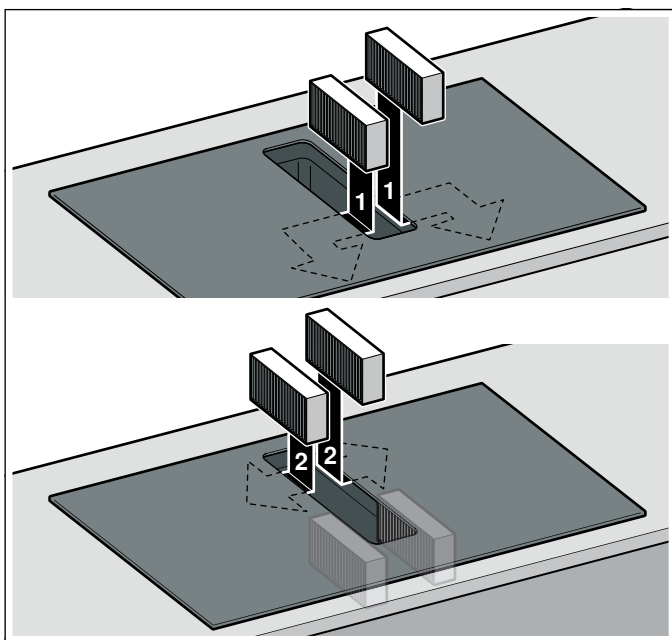

- Coloque os outros filtros de carvão ativo ou acústicos do lado esquerdo e do direito no aparelho.
- Insira o filtro metálico de gorduras.

Reposição das indicações de saturação

Se tiver substituído o filtro de carvão ativo, deve repor a indicação de saturação, para que a indicação **F** pare de acender.

Após a desconexão do aparelho, acende-se **F**.

Mantenha o símbolo da ventilação premido até soar um sinal sonoro.

A indicação de saturação do filtro de carvão ativo foi reposta.

Desmontar o filtro metálico de gorduras

Os filtros metálicos de gorduras filtram a gordura dos odores da cozinha. Para garantir um funcionamento perfeito, é necessário limpar regularmente o filtro metálico de gorduras.

Limpe também o interior da ventilação de bancada regularmente. No caso de sujidade de difícil remoção, recomendamos a utilização de um solvente especial de gorduras.

- Retire o filtro metálico de gorduras.

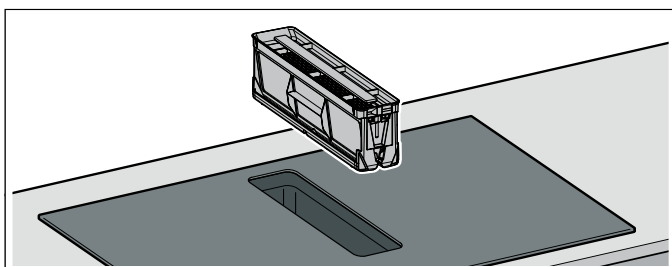

Conselhos

- Pode acumular-se gordura em baixo no recipiente. Não incline o filtro metálico de gorduras para evitar que pingue gordura.
 - Certifique-se de que o filtro metálico de gorduras não cai e danifica a placa de cozinhar.
- Lave o filtro metálico de gorduras na máquina de lavar louça ou com solução quente à base de detergente. → "Limpe o filtro metálico de gorduras" na página 55
 - Se necessário, remova o filtro de carvão ativo depois de desmontar o filtro metálico de gorduras e limpe o interior do aparelho.
 - Após a limpeza, insira novamente o filtro metálico de gorduras seco.

Limpe o filtro metálico de gorduras

Conselhos

- Não use produtos de limpeza agressivos, que contenham ácidos ou lixívia.
- O filtro metálico de gorduras pode ser lavado na máquina de lavar louça ou manualmente.

À mão:

Conselho: No caso de sujidade de difícil remoção, recomendamos a utilização de um solvente especial de gorduras. Este pode ser encomendado na loja online.

- Desmonte o filtro metálico de gorduras.

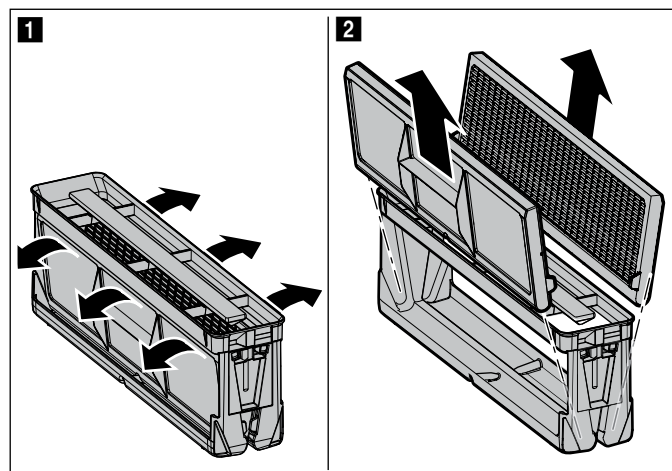

- Ponha o filtro metálico de molho numa solução à base de água quente e detergente.
- Para limpar o filtro metálico de gorduras utilize uma escova e, em seguida, enxague muito bem o filtro.
- Deixe o filtro metálico de gorduras escorrer.

Na máquina de lavar louça:

- Não limpe um filtro metálico de gorduras bastante sujo juntamente com a louça.
- Coloque o filtro metálico de gorduras de modo folgado na máquina de lavar louça. Não entale o filtro metálico de gorduras.
- Para obter um resultado de lavagem otimizado, coloque o filtro metálico de gorduras deitado sobre a parte do filtro na máquina de lavar louça.

Limpar o recipiente de transvazamento

1. Desenrosque o recipiente de transvazamento com as duas mãos.

Conselho: Não incline o recipiente de transvazamento, para evitar o derramamento de líquido.

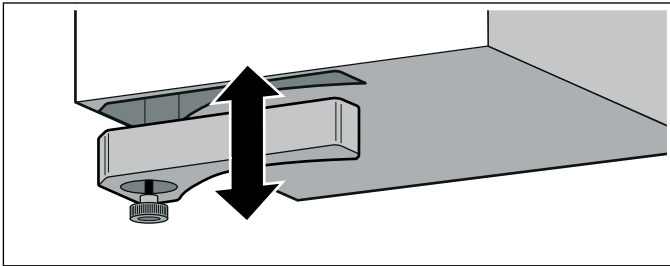

2. Esvazie e lave o recipiente de transvazamento.
3. Se necessário, desaperte o parafuso e limpe o recipiente de transvazamento sem o parafuso na máquina de lavar louça.
4. Após a limpeza, volte a apertar o recipiente de transvazamento.

Conselhos

- Certifique-se de que o caminho para o recipiente de transvazamento não está bloqueado. Caso existirem objetos no aparelho, estes deverão ser removidos depois de o aparelho ter arrefecido. Para isso, retirar o filtro metálico de gorduras.
- Caso entre líquido no aparelho pela parte de cima, este acumula-se no recipiente de transvazamento. Desenrosque e esvazie o recipiente de transvazamento.

Perguntas frequentes e respostas (FAQ)

Utilização

Porque não consigo ligar a placa de cozinhar e porque acende o símbolo do fecho de segurança para crianças?

O fecho de segurança para crianças está ativado.

Pode consultar informações sobre esta função no capítulo → "*Fecho de segurança para crianças*".

Porque piscam as indicações luminosas e soa um sinal?

Remova líquidos ou restos de alimentos do painel de comandos. Remova todos os objetos que se encontram no painel de comandos.

Para saber como desativar o sinal sonoro, consulte o capítulo → "*Regulações base*".

Porque não consigo ativar as funções de assistência para cozinhar?

A potência máxima do aparelho foi atingida ou a função PowerManager está ativada. Desligue ou diminua os níveis de potência dos discos ativos.

Pode consultar mais informações sobre esta função no capítulo → "*Funções de assistência para cozinhar*".

A ventilação não liga, embora esteja regulado o arranque automático.

Ligue manualmente a ventilação ou verifique a configuração do arranque automático. Para mais informações, consulte o capítulo → "*Regulações base*".

A ventilação é muito forte ou muito fraca no modo de controlo por sensores.

A sensibilidade do sensor para a ventilação não está corretamente configurada.

Para mais informações sobre esta regulação, consulte o capítulo → "*Regulações base*".

A ventilação continua a trabalhar, embora os discos estejam desligados.

Desligue manualmente a ventilação.

Para mais informações sobre esta regulação, consulte o capítulo → "*Utilizar o aparelho*".

A ventilação liga-se, embora o aparelho esteja desligado.

Está selecionada a regulação Funcionamento por inércia com controlo por sensores.

Para mais informações sobre esta regulação, consulte o capítulo → "*Regulações base*".

A admissão de ar é muito fraca.

Certifique-se de que o filtro metálico de gorduras está limpo.

Para saber como limpar e substituir o filtro, consulte o capítulo → "*Limpeza*".

Ruídos

Porque se ouve ruídos durante a cozedura?

Dependendo das características do fundo dos recipientes para cozinhar podem ouvir-se ruídos durante o funcionamento da placa de cozinhar. Estes ruídos são normais na tecnologia de indução e não indicam qualquer defeito.

Ruídos possíveis:

Zumbido profundo tal como um transformador:

Ocorre durante a cozedura com potência de cozedura elevada. O ruído desaparece ou torna-se mais baixo se reduzir a potência de cozedura.

Assobio profundo:

Ocorre quando o recipiente para cozinhar está vazio. Este ruído desaparece se deitar água ou colocar alimentos no recipiente para cozinhar.

Estalos:

Ocorre em recipientes para cozinhar de diferentes materiais sobrepostos ou durante a utilização simultânea de recipientes para cozinhar de diferentes tamanhos e materiais. O volume do ruído pode variar conforme a quantidade e o tipo de preparação dos alimentos.

Ruídos

Apitos altos:

Podem ocorrer quando são usadas duas zonas de cozinhar ao mesmo tempo e com potência de cozedura elevada. Os apitos desaparecem ou tornam-se mais fracos se reduzir a potência de cozedura.

Ruído do ventilador:

A placa de cozinhar possui um ventilador que se liga quando deteta elevadas temperaturas. O ventilador poderá continuar a funcionar mesmo após a desconexão da placa de cozinhar, caso a temperatura medida ainda seja demasiado elevada.

Recipientes para cozinhar

Que recipientes para cozinhar são adequados para a placa de indução?

Pode consultar informações sobre recipientes para cozinhar adequados para indução no capítulo → "*Cozedura por indução*".

Por que motivo a zona de cozinhar não aquece e a potência de cozedura está a piscar?

A zona de cozinhar, sobre a qual está pousado o recipiente, não está ligada.

Certifique-se de que a zona de cozinhar, sobre a qual está pousado o recipiente, está ligada.

O recipiente para cozinhar é demasiado pequeno para a zona de cozinhar ligada ou não é adequado para a indução.

Certifique-se de que o recipiente para cozinhar é adequado para indução e que está pousado sobre a zona de cozinhar, cujo tamanho melhor corresponda ao recipiente. Pode consultar mais informações sobre o tipo, tamanho e posicionamento do recipiente para cozinhar nos capítulos → "*Cozedura por indução*", → "*Zona flexível*" e → "*Função Move*".

Porque demora tanto para o recipiente para cozinhar aquecer ou porque não aquece o suficiente, mesmo quando está ajustada uma potência de cozedura elevada?

O recipiente para cozinhar é demasiado pequeno para a zona de cozinhar ligada ou não é adequado para a indução.

Certifique-se de que o recipiente para cozinhar é adequado para indução e que está pousado sobre a zona de cozinhar, cujo tamanho melhor corresponda ao recipiente. Pode consultar mais informações sobre o tipo, tamanho e posicionamento do recipiente para cozinhar nos capítulos → "*Cozedura por indução*", → "*Zona flexível*" e → "*Função Move*".

Limpeza

Como posso limpar a placa de indução?

Obterá resultados perfeitos com produtos de limpeza específicos para a vitrocerâmica. Não utilize produtos de limpeza agressivos nem abrasivos, produtos de limpeza para máquinas de lavar louça (concentrados) ou esfregões.

Para saber como limpar e preservar a placa de cozinhar, consulte o capítulo → "*Limpeza*".

No armário por baixo da placa de cozinhar encontra-se água.

Verifique se o recipiente de transvazamento está cheio.

Para saber como limpar o recipiente de transvazamento, consulte o capítulo → "*Limpeza*".

Em que intervalos de tempo devo limpar o recipiente de transvazamento?

Limpe frequentemente o recipiente de transvazamento.

Para saber como limpar o recipiente de transvazamento, consulte o capítulo → "*Limpeza*".

Em que intervalos de tempo devo limpar o filtro metálico de gorduras?

Limpe frequentemente o filtro metálico de gorduras.

Para saber como limpar e preservar o filtro, consulte o capítulo → "*Limpeza*".

Defeito: O que fazer?

Geralmente, as avarias costumam ser pequenos problemas fáceis de resolver. Antes de contactar o Serviço de Assistência Técnica, tenha em atenção as indicações da tabela.

Indicação	Causa possível	Ajuda
Nenhuma	Existe uma interrupção da corrente elétrica. O aparelho não está ligado de acordo com o esquema de ligações. Avaria do sistema eletrónico.	Com a ajuda de outros aparelhos elétricos, verifique se a alimentação elétrica está interrompida. Certifique-se que o aparelho está ligado de acordo com o esquema de ligações. Se não for possível eliminar a avaria, informe a Assistência técnica.
As indicações piscam.	O painel de comandos está húmido ou há um objeto sobre o mesmo.	Seque o painel de comandos ou retire o objeto.
A indicação — pisca nas indicações das zonas de cozinhar.	Ocorreu uma avaria no sistema eletrónico.	Para confirmar a avaria, cubra brevemente o painel de comandos com a mão.
F	O filtro de carvão ativo está saturado ou a indicação de saturação acende, embora o filtro tenha sido limpo ou substituído.	Substitua o filtro e reponha a indicação de saturação do filtro. Para mais informações, consulte o capítulo → "Limpeza".
F2 / E8207 / E70 15	O sistema eletrónico aqueceu demais e desligou a zona de cozinhar correspondente.	Aguarde até que o sistema eletrónico tenha arrefecido o suficiente. Em seguida, toque num símbolo à escolha na placa de cozinhar.
F4 / E8208 / E70 15	O sistema eletrónico sobreaqueceu e todas as zonas de cozinhar estão desligadas.	
FS + nível de potência e sinal sonoro	Um recipiente quente encontra-se na zona do painel de comandos. O sistema eletrónico ameaça sobreaquecer.	Remova o recipiente em questão. Pouco tempo depois, a indicação de falha apaga-se. Pode continuar a cozinhar.
FS e sinal sonoro	Um recipiente quente encontra-se na zona do painel de comandos. Para proteger o sistema eletrónico, a zona de cozinhar está desligada.	Remova o recipiente em questão. Aguarde alguns segundos. Toque numa zona de comandos qualquer. Pode continuar a cozinhar quando a indicação de falha se apagar.
F1 / F6	A zona de cozinhar sobreaqueceu e, para proteção da bancada, foi desligada.	Aguarde até que o sistema eletrónico tenha arrefecido o suficiente. Em seguida, ligue novamente a zona de cozinhar.
F0	Não é possível ativar a função Atribuição de definições.	Confirme a indicação de falha, tocando num sensor à escolha. Pode cozinhar sem utilizar a função de transmissão de regulações. Contacte a Assistência técnica.
F8	A zona de cozinhar esteve em funcionamento durante muito tempo sem interrupção.	A desativação de segurança automática está ativada. Para mais informações, consulte o capítulo .
E70 10	A placa de cozinhar não consegue estabelecer uma ligação à rede doméstica.	Confirme a indicação de falha, tocando num sensor à escolha. Pode cozinhar sem ligação. Se a indicação voltar a surgir, contacte a Assistência técnica.
E8202	O sensor de cozedura sobreaqueceu e a zona de cozinhar foi desligada.	Aguarde até que o sensor de cozedura tenha arrefecido o suficiente e volte a ativar a função.
E8203	O sensor de cozedura sobreaqueceu e todas as zonas de cozinhar foram desligadas.	Se não utilizar o sensor de cozedura, retire-o do recipiente para cozinhar e afaste-o de outras zonas de cozinhar ou fontes de calor. Ligue as zonas de cozinhar.
E8204	A bateria do sensor está quase gasta.	Substitua a bateria 3V CR2032. Para mais informações, consulte o capítulo → "Substituição da pilha".
E8205	A ligação ao sensor de cozedura foi cancelada.	Desative a função e volte a ativá-la de seguida.
E8206	O sensor de cozedura está avariado/com defeito.	Contacte a Assistência técnica.

Não coloque recipientes quentes por cima do painel de comandos.

Indicação	Causa possível	Ajuda
A indicação do sensor de cozedura não acende.	O sensor de cozedura não reage e a indicação não acende.	Substitua a bateria 3V CR2032. Para mais informações, consulte o capítulo → "Substituição da pilha". Se o problema persistir, prima o símbolo no sensor de cozedura durante 8-10 segundos e conecte novamente o sensor de cozedura à placa de cozinhar. Para mais informações, consulte o capítulo → "Ligar o sensor da temperatura sem fios ao painel de comandos". Se o problema persistir, contacte a Assistência técnica.
A indicação no sensor pisca duas vezes.	A bateria do sensor de cozedura está quase gasta. O processo de cozedura seguinte pode ser interrompido devido a uma bateria descarregada.	Substitua a bateria 3V CR2032. Para mais informações, consulte o capítulo → "Substituição da pilha".
A indicação no sensor pisca três vezes.	A ligação ao sensor de cozedura foi cancelada.	Mantenha o símbolo no sensor de cozedura premido 8-10 segundos e volte a ligar o sensor com a placa de cozinhar. Para mais informações, consulte o capítulo → "Ligar o sensor da temperatura sem fios ao painel de comandos".
E9000 E90 10	A tensão de funcionamento está incorreta e encontra-se fora do intervalo de tensão normal.	Informe o fornecedor de energia.
U400	A placa de cozinhar não está ligada corretamente.	Desligue a placa da corrente. Certifique-se que a placa de cozinhar está ligada de acordo com o esquema de ligações.
dE	O modo de demonstração está ativado.	Desligue a placa da corrente. Aguarde 30 segundos e ligue novamente. Nos próximos 3 minutos, toque num sensor à escolha. O modo de demonstração foi desativado.

Não coloque recipientes quentes por cima do painel de comandos.

Conselhos

- Se na indicação surgir **E**, mantenha o campo do sensor da zona de cozinhar correspondente premido, para poder fazer a leitura do código de avaria.
- Se o código de avaria não estiver mencionado na tabela, desligue a placa de cozinhar da rede elétrica, aguarde 30 segundos e, em seguida, volte a ligá-la. Se a indicação surgir novamente, contacte a Assistência Técnica e indique o código de avaria.
- Se surgir um erro, o aparelho não muda para o modo standby.

Serviços Técnicos

Se o seu aparelho precisar de ser reparado, o nosso Serviço de Assistência Técnica está à sua disposição. Nós encontramos sempre uma solução adequada, também para evitar deslocações inúteis de funcionários da assistência técnica.

Número do produto (N.º E) e número de fabrico (N.º FD)

Quando contactar a nossa Assistência Técnica indique sempre o número do produto (N.º E) e o número de fabrico (N.º FD) do aparelho.

A placa de características com os n.ºs correspondentes encontra-se:

- no folheto do aparelho.
- na parte inferior dianteira da placa de cozinhar.

O número do produto (N.º E) encontra-se também na placa vitrocerâmica. Nas regulações base pode consultar o índice da Assistência Técnica (KI) e o número de fabrico (N.º FD). Para isso, leia o capítulo → "*Regulações base*".

Chamamos a atenção para o facto de que a deslocação do técnico da Assistência Técnica em caso de anomalia não é gratuita mesmo durante o prazo coberto pela garantia.

Os dados para contacto com todos os países encontram-se no índice dos Serviços Técnicos anexo.

Ordem de reparação e apoio em caso de anomalias **PT 21 4250 720**

Confie na competência do fabricante. Assim, poderá ter a certeza de que a reparação é executada por técnicos especializados com a devida formação e com as peças de reparação originais para o seu aparelho.

Refeições de teste

Esta tabela foi elaborada para institutos de ensaio, de forma a facilitar a realização de testes aos nossos aparelhos.

Os dados da tabela fazem referência aos nossos recipientes, acessórios da Schulte-Ufer (4 utensílios de cozinha para a placa de indução HZ 390042), com as seguintes dimensões:

- Tacho de Ø 16 cm, 1,2 l para zonas de cozedura de Ø 14,5 cm
- Panela de Ø 16 cm, 1,7 l para zonas de cozedura de Ø 14,5 cm
- Panela de Ø 22 cm, 4,2 l para zonas de cozedura de Ø 18 cm
- Frigideira de Ø 24 cm, para zonas de cozedura de Ø 18 cm

Refeições de teste	Recipiente	Potência de cozedura	Pré-aquecer	Cozinhar		
			Tempo de duração (Min:Seg)	Tampa	Potência de cozedura	Tampa
Derreter chocolate						
Cobertura (p. ex., marca Dr. Oetker, chocolate preto 55 % cacau, 150 g)	Tacho com cabo Ø 16 cm	-	-	-	1.5	não
Aquecer e manter quente um guisado de lentilhas						
Guisado de lentilhas*						
Temperatura inicial 20 °C						
Quantidade: 450 g	Panela Ø 16 cm	9	1:30 (sem mexer)	sim	1.5	sim
Quantidade: 800 g	Panela Ø 22 cm	9	2:30 (sem mexer)	sim	1.5	sim
Guisado de lentilhas de conserva						
P. ex., terrina de lentilhas com salsichas da marca Erasco.						
Temperatura inicial 20 °C						
Quantidade: 500 g	Panela Ø 16 cm	9	aprox. 1:30 (mexer após aprox. 1 min.)	sim	1.5	sim
Quantidade: 1 kg	Panela Ø 22 cm	9	aprox. 2:30 (mexer após aprox. 1 min.)	sim	1.5	sim
Preparar molho Béchamel						
Temperatura do leite: 7 °C						
Ingredientes: 40 g de manteiga, 40 g de farinha, 0,5 l de leite (3,5 % de teor de gordura) e uma pitada de sal						
1. Derreta a manteiga, misture a farinha e o sal e aqueça a massa.	Tacho com cabo Ø 16 cm	2	aprox. 6:00	não	-	-
2. Adicione o leite à mistura e leve-a ao lume, mexendo sempre.		7	aprox. 6:30	não	-	-
3. Quando o molho Béchamel começar a ferver, deixe-o mais 2 minutos na zona de cozinhar, mexendo sempre.		-	-	-	2	não
*Receita de acordo com a norma DIN 44550						
**Receita de acordo com a norma DIN EN 60350-2						

Refeições de teste	Recipiente	Potência de cozedura	Pré-aquecer		Cozinhar	
			Tempo de duração (Min:Seg)	Tampa	Potência de cozedura	Tampa
Cozer arroz doce						
Arroz doce, cozido com tampa Temperatura do leite: 7 °C Aqueça o leite até este começar a subir. Regule a potência de cozedura recomendada e adicione arroz, açúcar e sal ao leite. Tempo de cozedura, incluindo pré-aquecimento, aprox. 45 min.						
Ingredientes: 190 g de arroz carolino, 90 g de açúcar, 750 ml de leite (3,5 % de teor de gordura) e 1 g de sal	Panela Ø 16 cm	8.5	aprox. 5:30	não	3 (mexer após 10 min.)	sim
Ingredientes: 250 g de arroz carolino, 120 g de açúcar, 1 l de leite (3,5 % de teor de gordura) e 1,5 g de sal	Panela Ø 22 cm	8.5	aprox. 5:30	não	3 (mexer após 10 min.)	sim
Arroz doce, cozido sem tampa Temperatura do leite: 7 °C Adicione os ingredientes ao leite e aqueça, mexendo sempre. Selecione a potência de cozedura recomendada, quando o leite tiver atingido aprox. 90 °C, e deixe ferver em lume brando durante aprox. 50 min. num nível baixo.						
Ingredientes: 190 g de arroz carolino, 90 g de açúcar, 750 ml de leite (3,5 % de teor de gordura) e 1 g de sal	Panela Ø 16 cm	8.5	aprox. 5:30	não	3	não
Ingredientes: 250 g de arroz carolino, 120 g de açúcar, 1 l de leite (3,5 % de teor de gordura) e 1,5 g de sal	Panela Ø 22 cm	8.5	aprox. 5:30	não	2.5	não
Cozer arroz*						
Temperatura da água: 20 °C						
Ingredientes: 125 g de arroz agulha, 300 g de água e uma pitada de sal	Panela Ø 16 cm	9	aprox. 2:30	sim	2	sim
Ingredientes: 250 g de arroz agulha, 600 g de água e uma pitada de sal	Panela Ø 22 cm	9	aprox. 2:30	sim	2.5	sim
Assar lombo de porco						
Temperatura inicial do lombo: 7 °C						
Quantidade: 3 lombos de porco (peso total aprox. 300 g, 1 cm de espessura) e 15 ml de óleo de girassol	Frigideira Ø 24 cm	9	aprox. 1:30	não	7	não
Preparar crepes**						
Quantidade: 55 ml de massa leveda por crepe	Frigideira Ø 24 cm	9	aprox. 1:30	não	7	não
Fritar batatas fritas ultracongeladas						
Quantidade: 2 l de óleo de girassol, por dose: 200 g de batatas fritas ultracongeladas (p. ex., McCain 123 Frites Original)	Panela Ø 22 cm	9	Até a temperatura do óleo atingir 180 °C	não	9	não
*Receita de acordo com a norma DIN 44550						
**Receita de acordo com a norma DIN EN 60350-2						

BSH Hausgeräte GmbH

Carl-Wery-Str. 34
81739 München

GERMANY

Fabricado pela BSH Hausgeräte GmbH sob licença de marca comercial da Siemens AG

siemens-home.bsh-group.com



9001469550 (000102)